

STEKKER

2024
2025

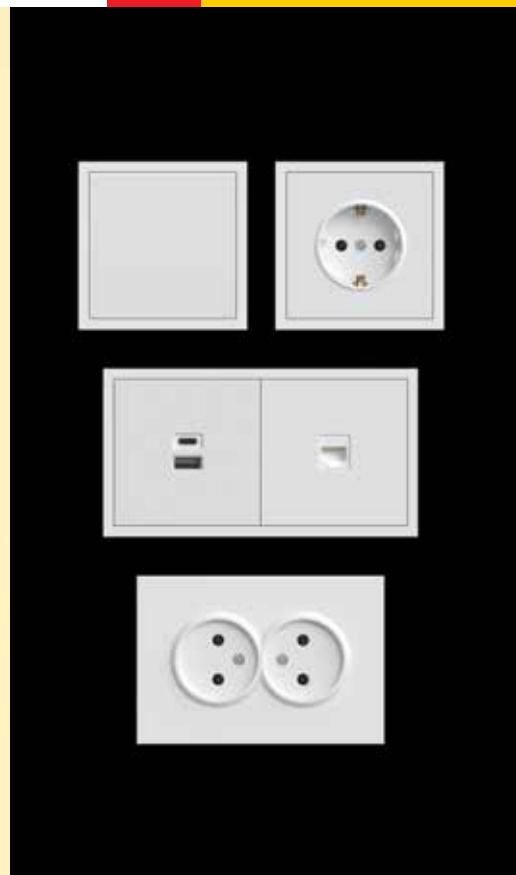

**НАДЕЖНЫЙ
ЭЛЕКТРОМОНТАЖ**





СЕРИЯ РУЧНОГО ИНСТРУМЕНТА бренда Stekker

выполнена из высококачественных материалов с использованием высокопрочных сталей, может использоваться как в бытовом, так и в профессиональном применении



1
Двухкомпонентная рукоятка

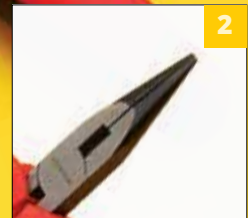

2
Режущая кромка HRC 55-65

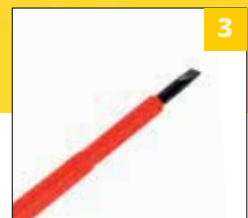

3
Магнитный наконечник



4
Высокопрочная хром-ванадиевая сталь



5

Шарнирно-губцевые инструменты



Длинногубцы многофункциональные



Бокорезы многофункциональные



Плоскогубцы комбинированные диэлектрические



Бокорезы диэлектрические

Отвертки



Отвертки SL40, SL65, SL80



Отвертки крестовые диэлектрические PH1, PH2

Прочие инструменты



Кримпер для обжима НШВИ 4 сегментный, 0,25-10 мм



Кримпер для обжима НШВИ 6 сегментов, 0,25-6 мм

Инструменты для обжима и снятия изоляций



Автоматический многофункциональный инструмент для зачистки кабеля (стриппер) 0,25-6 мм



Автоматический многофункциональный инструмент для зачистки кабеля (стриппер) 0,2-6 мм



Пресс - клещи многофункциональные: обрезка, обжим, снятие изоляции



Бренд электромонтажных изделий STEKKER известен на российском рынке с 2018 года. На сегодняшний день STEKKER стремительно развивается и растет во всех регионах России, предлагая надежную электромонтажную продукцию.

РАЗВИТИЕ STEKKER

STEKKER ценит каждого клиента. Благодаря гибкости и индивидуальному подходу, а также оперативной и качественной обратной связи за несколько лет нам удалось занять свою долю рынка.

Современный ассортимент электромонтажного оборудования STEKKER постоянно расширяется, чтобы соответствовать стандартам мирового рынка. При этом продукция отлично приспособлена к требованиям отечественного рынка, имеет оптимальное соотношение цены и качества и соответствует ожиданиям российских потребителей.

КАЧЕСТВО STEKKER

STEKKER внимательно следит за качеством производимой продукции на каждом этапе. Специалисты бренда STEKKER тщательно отбирают материалы и комплектующие, тестируют образцы и проверяют каждую партию товара в собственной лаборатории, а так же в сертифицированных испытательных центрах России.

ДИСТРИБУЦИЯ STEKKER

STEKKER активно развивает логистическую сеть на территории России. На сегодняшний день открыты офисы в Москве, Казани, Самаре, Новосибирске и Владивостоке. Благодаря отлаженной системе обслуживания потребители могут приобрести продукцию STEKKER в любом уголке России.

ЭЛЕКТРОУСТАНОВОЧНЫЕ ИЗДЕЛИЯ, МОНТАЖ СКРЫТЫЙ

Серия Катрин выключатели	5
Серия Катрин переключатели	7
Серия Катрин розетки/розетки информационные.....	8
Серия Катрин терморегуляторы механические	12
Серия Катрин кабельные выводы.....	13
Серия Катрин коллекция рамок Glance.....	14
Серия Катрин коллекция рамок Matte	16
Серия Катрин коллекция рамок Light (пластик)	17
Серия Эмили выключатели/переключатели (механизмы).....	18
Серия Эмили розетки информационные/заглушки (механизмы)	20
Серия Эмили розетки (механизмы)	21
Серия Эмили рамки (пластик)	23
Серия Эрна выключатели (в сборе)	24
Серия Эрна розетки (в сборе).....	25
Серия Эрна выключатели (механизмы).....	26
Серия Эрна розетки (механизмы)	27
Серия Эрна коллекция рамок Классика	28
Серия Эрна коллекция рамок Элегант	29

ЭЛЕКТРОУСТАНОВОЧНЫЕ ИЗДЕЛИЯ, МОНТАЖ ОТКРЫТЫЙ

Серия София выключатели/переключатели	30
Серия София розетки.....	31
Серия София розетки информационные	33
Серия Basic выключатели/розетки	34
Серия Брест выключатели/розетки	35
Серия Брест розетки/розетки информационные	36
Серия Велена розетки/розетки с выключателями	37
Серия Велена выключатели/звонок	38
Серия НК/ЕВХ заглушка с ключом/монтажная коробка	39

УДЛИНИТЕЛИ

Серия Номе PLUS удлинители бытовые USB-C	41
Серия Номе удлинители бытовые.....	42
Серия Номе удлинители бытовые с выключателем.....	44
Серия Номе удлинители на рамке.....	45
Серия Comfort удлинители бытовые USB-C	46
Серия Standart удлинители на пластиковой катушке	47
Серия Professional удлинители на рамке.....	48
Серия Professional удлинители на металлической катушке.....	49

ЭЛЕКТРОФУРНИТУРА

Серия ADP сетевые разветвители	51
Серия ADP сетевые переходники.....	52
Серия GLS выключатели для светильников на шнур	53

ЭЛЕКТРОУСТАНОВОЧНЫЕ ИЗДЕЛИЯ, ПЕРЕНОСНЫЕ БЫТОВЫЕ

Серия PPG вилки разборные прямые/угловые	55
Серия PST розетки	56
Серия Бруна колодки для удлинителей	57
Серия Одри вилки (каучук)	58
Серия Одри розетки/колодки (каучук)	59

ЭЛЕКТРОУСТАНОВОЧНЫЕ ИЗДЕЛИЯ, СИЛОВЫЕ РАЗЪЕМЫ

Серия PPG вилки переносные прямые/угловые.....	61
Серия PPG розетки переносные/стационарные.....	62
Серия PPG, PST разъемы для электроплит.....	63

КОРПУСА ПЛАСТИКОВЫЕ

Серия Standart боксы модульные настенные IP65	65
Серия Standart Боксы модульные настенные/встраиваемые IP20/IP40.....	66

ПРИНАДЛЕЖНОСТИ И АКСЕССУАРЫ ДЛЯ БОКСОВ

Серия PTFIX зажимы блочные/монтажные держатели на DIN-рейку.....	69
Серия MG/PG заглушки/сальники/кабельные вводы DIY	70
Серия MG/PG заглушки/сальники/кабельные вводы	71
Серия LD зажимы наборные винтовые на DIN-рейку (ЗНИ JXB).....	72
Серия LD зажимы наборные винтовые на DIN-рейку (ЗНИ JXB), аксессуары.....	73
Серия LD зажимы наборные пружинные на DIN-рейку (ЗНИ JXB ST).....	75
Серия LD зажимы наборные пружинные на DIN-рейку (ЗНИ JXB ST), аксессуары.....	77
Серия LD зажимы наборные самозажимные на DIN-рейку (ЗНИ PT).....	79
Серия LD зажимы наборные самозажимные на DIN-рейку (ЗНИ PT), аксессуары.....	80
Серия LD шина N, PE на изоляторе на DIN-рейку	81
Серия LD шины, кросс-модули на DIN-рейку	83

ИЗДЕЛИЯ ДЛЯ СОЕДИНЕНИЯ КАБЕЛЯ

Серия LD300/301/302 гильзы соединительные	85
Серия LD225/226/227 зажимы винтовые изолированные (ЗВИ).....	86
Серия LD228 зажимы винтовые концевые изолированные (КЗВИ).....	87
Серия LD502/503 зажимы прокалывающие (ЗПО)	88
Серия LD501 зажимы соединительные (СИЗ).....	89
Серия LD800 зажимы соединительные (скотч-лок).....	90
Серия LD219 клеммы супер-компактные проходные	91
Серия LD220 клеммы супер-компактные разветвительные	92
Серия LD400 клеммы с гелем	93
Серия LD221 клеммы для кабеля.....	94
Серия LD221 клеммы разъёмные.....	95
Серия LD222 клеммы для кабеля.....	96
Серия LD700 клеммы разъёмные.....	98
Серия LD900/LD224 клеммы для кабеля	99
Серия LD2273 клеммы для кабеля	100
Серия LD294 клеммы для кабеля.....	101
Серия LD773 клеммы для кабеля.....	102
Серия LD224 клеммы для кабеля.....	103
Серия LD401/402 наконечники плоские (РПИ).....	104
Серия LD403 наконечники кольцевые (НКИ)	105
Серия LD404 наконечники вилочные (НВИ).....	106
Серия LD405 наконечники штыревые (НШВИ).....	107

ТЕРМОУСАДОЧНЫЕ ТРУБКИ

Серия HTS термоусадочные трубки 10 см	109
Серия HTS термоусадочные трубки 1 м	111

СИСТЕМЫ ДЛЯ ПРОКЛАДКИ КАБЕЛЯ

Серия EBX монтажные коробки	115
Серия EBX подрозетники.....	116
Серия EBX разветвительные коробки IP44/IP53/IP55.....	117
Серия EBX разветвительные коробки урав. потенц. КУП IP44/IP55.....	118
Серия EBX разветвительные коробки IP55/IP65.....	119
Серия EBX разветвительные коробки 2-х компонентные IP67.....	120
Серия LD соединитель-коннектор для проводов IP68.....	121
Серия LD распределительные водонепроницаемые коробки IP68.....	122
Серия LD коробки изоляционные с гелем IP68.....	123

ИЗДЕЛИЯ ДЛЯ КРЕПЕЖА КАБЕЛЯ

Серия PMLC/PMNR аксессуары для прямого монтажа.....	125
Серия SWB бандажи кабельные	126
Серия DLC дюбель-хомуты.....	127
Серия НК/SMCL площадки для хомутов/крючки/клипсы	128
Серия NYCT хомуты нейлоновые одноразовые	129
Серия NYCT хомуты нейлоновые многоразовые.....	130
Серия SSCT хомуты стальные	131

ИЗДЕЛИЯ ДЛЯ МАРКИРОВКИ КАБЕЛЯ

Серия CBMR кабель-маркеры в комплектах.....	133
Серия CBMR кабель-маркеры на бобине.....	134

ИЗОЛЯЦИОННЫЕ И ДРУГИЕ ВИДЫ ЛЕНТ

Серия INTP изоляционная лента ПВХ.....	137
Серия INTP изоляционная лента для вв проводов/лента ХБ	139
Серия INTP ленты армированная/малярная	140
Серия INTP скотч двусторонний/упаковочный	141
Серия INTP сверхсильная клейкая лента/сигнальная лента.....	142
Серия INTP уплотнительная лента серпянка/ФУМ.....	143

ИНСТРУМЕНТЫ

Серия PLE/PL/STL шарнирно-губцевые инструменты/наборы	145
Серия SDM/SDE отвертки	146
Серия WSC/MTS инструменты для снятия изоляции/рулетки	147
Серия STL инструменты для обжима кабеля	148
Серия KMU нож строительно-монтажный.....	149
Серии TST/MTM тестеры напряжения.....	150
Серия PLE паяльники с нихромовым нагревателем	151
Серия PLE/APL паяльники с керамическим нагревателем/аксессуары.....	151
Серия MTM мультиметры/аксессуары	153

МАРКЕТИНГ

Демонстрационная продукция.....	154
Алфавитный указатель	156-160



ЭЛЕКТРОУСТАНОВОЧНЫЕ ИЗДЕЛИЯ



ВЫКЛЮЧАТЕЛИ

СЕРИИ КАТРИН



БЕЛЫЙ

ШАМПАНЬ

СЕРЕБРО

ШОКОЛАД

ЧЕРНЫЙ

ГРАФИТ

ЗОЛОТО

IP20	250В	УХЛ4	0..+35°C	12 гарантия месяцев	ABS пластик, латунь (белый цвет)	поликарбонат, латунь
------	------	------	----------	---------------------	----------------------------------	----------------------

ХАРАКТЕРИСТИКИ И ОСОБЕННОСТИ:

- надежная латунная контактная группа;
- концы подвижных контактов выключателей изготовлены из технического серебра, что продлевает срок службы изделиям;
- прочный металлический саппорт имеет пазы для удобной установки в линию;
- возможность установки механизмов в рамки как горизонтально, так и вертикально;
- цвет подсветки индикатора-желтый.

Наименование	Цвет выключателя	Кол-во штук в упаковках	Модель	Размеры (ДхШхВ), мм	Артикул
Выключатель 1-клавишный с индикатором (механизм), 10А	белый	1/10/200	GLS10-7101-01	55x55x35	39299
	шампань	1/10/200	GLS10-7101-02	55x55x35	39591
	серебро	1/10/200	GLS10-7101-03	55x55x35	39577
	шоколад	1/10/200	GLS10-7101-04	55x55x35	49022
	черный	1/10/200	GLS10-7101-05	55x55x35	39605
	графит	1/10/200	GLS10-7101-06	55x55x35	49408
	золото	1/10/200	GLS10-7101-08	55x55x35	49215
Выключатель 2-клавишный с индикатором (механизм), 10А	белый	1/10/200	GLS10-7102-01	55x55x35	39301
	шампань	1/10/200	GLS10-7102-02	55x55x35	39593
	серебро	1/10/200	GLS10-7102-03	55x55x35	39579
	шоколад	1/10/200	GLS10-7102-04	55x55x35	49021
	черный	1/10/200	GLS10-7102-05	55x55x35	39607
	графит	1/10/200	GLS10-7102-06	55x55x35	49409
	золото	1/10/200	GLS10-7102-08	55x55x35	49217
Выключатель диммирующий TRIAC (механизм), 500Вт	белый	1/10/200	GLS10-7106-01	55x55x40	39307
	шампань	1/10/200	GLS10-7106-02	55x55x40	39601
	серебро	1/10/200	GLS10-7106-03	55x55x40	39587
	шоколад	1/10/200	GLS10-7106-04	55x55x40	49017
	черный	1/10/200	GLS10-7106-05	55x55x40	39615
	графит	1/10/200	GLS10-7106-06	55x55x40	49413
	золото	1/10/200	GLS10-7106-08	55x55x40	49218

ВЫКЛЮЧАТЕЛИ

СЕРИИ КАТРИН



БЕЛЫЙ

ШАМПАНЬ

СЕРЕБРО

ШОКОЛАД

ЧЕРНЫЙ

ГРАФИТ

ЗОЛОТО

IP20	250В	УХЛ4	0..+35°C	12 гарантия месяцев	ABS пластик, латунь (белый цвет)	поликарбонат, латунь
------	------	------	----------	---------------------	----------------------------------	----------------------

ХАРАКТЕРИСТИКИ И ОСОБЕННОСТИ:

- надежная латунная контактная группа;
- концы подвижных контактов выключателей изготовлены из технического серебра, что продлевает срок службы изделиям;
- прочный металлический саппорт имеет пазы для удобной установки в линию;
- возможность установки механизмов в рамки как горизонтально, так и вертикально.

Наименование	Цвет выключателя	Кол-во штук в упаковках	Модель	Размеры (ДхШхВ), мм	Артикул
Выключатель 1-клавишный (механизм), 10А	белый	1/10/200	GLS10-7103-01	55x55x35	39298
	шампань	1/10/200	GLS10-7103-02	55x55x35	39589
	серебро	1/10/200	GLS10-7103-03	55x55x35	39575
	шоколад	1/10/200	GLS10-7103-04	55x55x35	49020
	черный	1/10/200	GLS10-7103-05	55x55x35	39603
	графит	1/10/200	GLS10-7103-06	55x55x35	49410
	золото	1/10/200	GLS10-7103-08	55x55x35	49213
Выключатель 2-клавишный (механизм), 10А	белый	1/10/200	GLS10-7104-01	55x55x35	39300
	шампань	1/10/200	GLS10-7104-02	55x55x35	39592
	серебро	1/10/200	GLS10-7104-03	55x55x35	39578
	шоколад	1/10/200	GLS10-7104-04	55x55x35	49019
	черный	1/10/200	GLS10-7104-05	55x55x35	39606
	графит	1/10/200	GLS10-7104-06	55x55x35	49411
	золото	1/10/200	GLS10-7104-08	55x55x35	49216
Выключатель 3-клавишный (механизм), 10А	белый	1/10/200	GLS10-7108-01	55x55x35	49171
	шампань	1/10/200	GLS10-7108-02	55x55x35	49174
	серебро	1/10/200	GLS10-7108-03	55x55x35	49173
	шоколад	1/10/200	GLS10-7108-04	55x55x35	49175
	черный	1/10/200	GLS10-7108-05	55x55x35	49172
	графит	1/10/200	GLS10-7108-06	55x55x35	49415
	золото	1/10/200	GLS10-7108-08	55x55x35	49219



ПЕРЕКЛЮЧАТЕЛИ

СЕРИИ КАТРИН



БЕЛЫЙ

ШАМПАНЬ

СЕРЕБРО

ШОКОЛАД

ЧЕРНЫЙ

ГРАФИТ

ЗОЛОТО

IP20	250V	УХЛ4	0..+35°C	12 гарантия месяцев	ABS пластик, латунь (белый цвет)	поликарбонат, латунь
------	------	------	----------	---------------------	----------------------------------	----------------------

ХАРАКТЕРИСТИКИ И ОСОБЕННОСТИ:

- надежная латунная контактная группа;
- концы подвижных контактов выключателей изготовлены из технического серебра, что продлевает срок службы изделиям;
- прочный металлический саппорт имеет пазы для удобной установки в линию;
- возможность установки механизмов в рамки как горизонтально, так и вертикально.

Наименование	Цвет переключателя	Кол-во штук в упаковках	Модель	Размеры (ДхШхВ), мм	Артикул
Переключатель 1-клавишный (механизм), 10А	белый	1/10/200	GLS10-7105-01	55x55x35	39572
	шампань	1/10/200	GLS10-7105-02	55x55x35	39590
	серебро	1/10/200	GLS10-7105-03	55x55x35	39576
	шоколад	1/10/200	GLS10-7105-04	55x55x35	49018
	черный	1/10/200	GLS10-7105-05	55x55x35	39604
	графит	1/10/200	GLS10-7105-06	55x55x35	49412
	золото	1/10/200	GLS10-7105-08	55x55x35	49214
Переключатель 2-клавишный (механизм), 10А	белый	1/10/200	GLS10-7107-01	55x55x35	49166
	шампань	1/10/200	GLS10-7107-02	55x55x35	49169
	серебро	1/10/200	GLS10-7107-03	55x55x35	49168
	шоколад	1/10/200	GLS10-7107-04	55x55x35	49170
	черный	1/10/200	GLS10-7107-05	55x55x35	49167
	графит	1/10/200	GLS10-7107-06	55x55x35	49414
	золото	1/10/200	GLS10-7107-08	55x55x35	49220
Переключатель перекрестный 1-клавишный (механизм), 10А	белый	1/10/200	GLS10-7110-01	55x55x35	49176
	шампань	1/10/200	GLS10-7110-02	55x55x35	49179
	серебро	1/10/200	GLS10-7110-03	55x55x35	49178
	шоколад	1/10/200	GLS10-7110-04	55x55x35	49180
	черный	1/10/200	GLS10-7110-05	55x55x35	49177
	графит	1/10/200	GLS10-7110-06	55x55x35	49416
	золото	1/10/200	GLS10-7110-08	55x55x35	49221

РОЗЕТКИ ИНФОРМАЦИОННЫЕ

СЕРИИ КАТРИН



БЕЛЫЙ

ШАМПАНЬ

СЕРЕБРО

ШОКОЛАД

ЧЕРНЫЙ

ГРАФИТ

ЗОЛОТО

IP20	УХЛ4	0..+35°C	12 гарантия месяцев	ABS пластик, латунь (белый цвет)	поликарбонат, латунь
------	------	----------	---------------------	----------------------------------	----------------------

ХАРАКТЕРИСТИКИ И ОСОБЕННОСТИ:

- не поддерживающий горение внутренний блок;
- прочный металлический саппорт имеет пазы для удобной установки в линию;
- волновое сопротивление оконечной ТВ розетки 75Ом.

Наименование	Цвет розетки	Кол-во штук в упаковках	Модель	Размеры (ДхШхВ), мм	Артикул
Розетка TV + компьютерная RJ-45 (механизм)	белый	1/10/200	GLS00-7106-01	55x55x35	49181
	шампань	1/10/200	GLS00-7106-02	55x55x35	49184
	серебро	1/10/200	GLS00-7106-03	55x55x35	49183
	шоколад	1/10/200	GLS00-7106-04	55x55x35	49185
	черный	1/10/200	GLS00-7106-05	55x55x35	49182
	графит	1/10/200	GLS00-7106-06	55x55x35	49417
	золото	1/10/200	GLS00-7106-08	55x55x35	49230
Розетка компьютерная 1-местная RJ-45 (механизм)	белый	1/10/200	GLS00-7107-01	55x55x35	39305
	шампань	1/10/200	GLS00-7107-02	55x55x35	39599
	серебро	1/10/200	GLS00-7107-03	55x55x35	39585
	шоколад	1/10/200	GLS00-7107-04	55x55x35	49023
	черный	1/10/200	GLS00-7107-05	55x55x35	39613
	графит	1/10/200	GLS00-7107-06	55x55x35	49418
	золото	1/10/200	GLS00-7107-08	55x55x35	49227
Розетка телевизионная 1-местная (механизм)	белый	1/10/200	GLS00-7108-01	55x55x35	39306
	шампань	1/10/200	GLS00-7108-02	55x55x35	39600
	серебро	1/10/200	GLS00-7108-03	55x55x35	39586
	шоколад	1/10/200	GLS00-7108-04	55x55x35	49024
	черный	1/10/200	GLS00-7108-05	55x55x35	39614
	графит	1/10/200	GLS00-7108-06	55x55x35	49419
	золото	1/10/200	GLS00-7108-08	55x55x35	49228



БЕЛЫЙ

ШАМПАНЬ

СЕРЕБРО

ШОКОЛАД

ЧЕРНЫЙ

ГРАФИТ

ЗОЛОТО

IP20	250В	УХЛ4	0..+35°C	12 гарантия месяцев	ABS пластик, латунь (белый цвет)	поликарбонат, латунь
------	------	------	----------	---------------------	----------------------------------	----------------------

ХАРАКТЕРИСТИКИ И ОСОБЕННОСТИ:

- надежная латунная контактная группа для розеток EU б/з;
- не поддерживающий горение внутренний блок;
- прочный металлический саппорт имеет пазы для удобной установки в линию;
- внешний корпус выполнен из устойчивого к УФ-излучению ABS пластика/поликарбоната;
- розетки EU стандарта оснащены защитными шторками.

Наименование	Цвет розетки	Кол-во штук в упаковках	Модель	Размеры (ДхШхВ), мм	Артикул
Розетка компьютерная 2-местная RJ-45 (механизм)	белый	1/10/200	GLS00-7109-01	55x55x35	50003
	шампань	1/10/200	GLS00-7109-02	55x55x35	50004
	серебро	1/10/200	GLS00-7109-03	55x55x35	50005
	шоколад	1/10/200	GLS00-7109-04	55x55x35	50006
	черный	1/10/200	GLS00-7109-05	55x55x35	50007
	графит	1/10/200	GLS00-7109-06	55x55x35	50008
	золото	1/10/200	GLS00-7109-08	55x55x35	50009
Розетка HDMI 2.1, Type A (механизм)	белый	1/10/200	GLS00-7118-01	55x55x35	50058
	шампань	1/10/200	GLS00-7118-02	55x55x35	50063
	серебро	1/10/200	GLS00-7118-03	55x55x35	50061
	шоколад	1/10/200	GLS00-7118-04	55x55x35	50064
	черный	1/10/200	GLS00-7118-05	55x55x35	50062
	графит	1/10/200	GLS00-7118-06	55x55x35	50059
	золото	1/10/200	GLS00-7118-08	55x55x35	50060
Розетка 1-местная б/з (механизм), 10А	белый	1/10/200	GLS10-7109-01	55x55x35	39303
	шампань	1/10/200	GLS10-7109-02	55x55x35	39595
	серебро	1/10/200	GLS10-7109-03	55x55x35	39581
	шоколад	1/10/200	GLS10-7109-04	55x55x35	49025
	черный	1/10/200	GLS10-7109-05	55x55x35	39609
	графит	1/10/200	GLS10-7109-06	55x55x35	49420
	золото	1/10/200	GLS10-7109-08	55x55x35	49223

РОЗЕТКИ

СЕРИИ КАТРИН

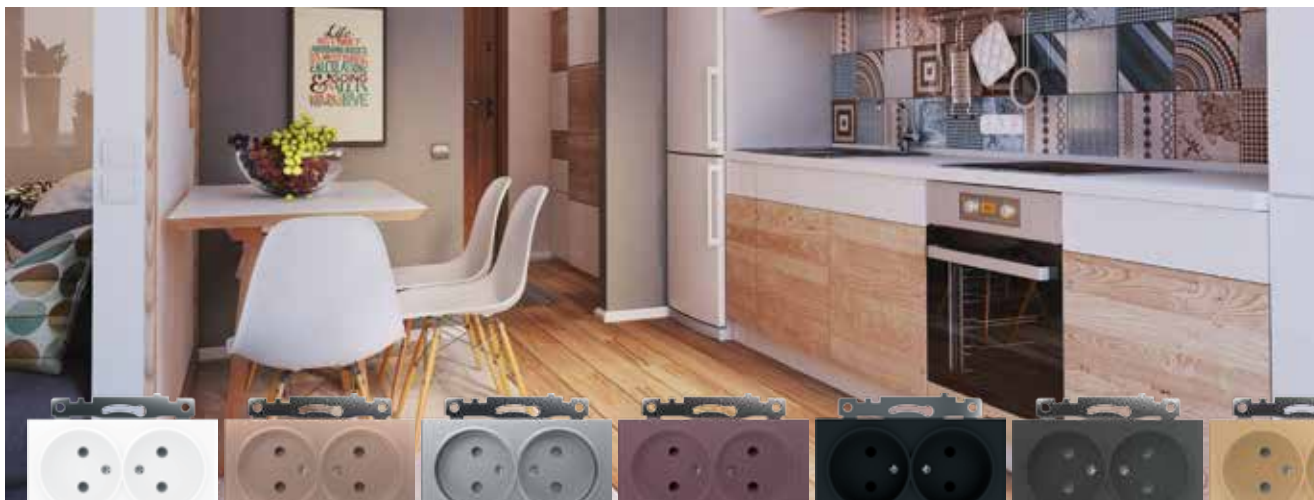

БЕЛЫЙ

ШАМПАНЬ

СЕРЕБРО

ШОКОЛАД

ЧЕРНЫЙ

ГРАФИТ

ЗОЛОТО

IP20	250В	УХЛ4	0..+35°C	12 гарантия месяцев	ABS пластик, латунь (белый цвет)	поликарбонат, латунь
------	------	------	----------	---------------------	----------------------------------	----------------------

ХАРАКТЕРИСТИКИ И ОСОБЕННОСТИ:

- надежная латунная контактная группа;
- не поддерживающий горение внутренний блок;
- прочный металлический саппорт имеет пазы для удобной установки в линию;
- внешний корпус выполнен из устойчивого к УФ-излучению ABS пластика/поликарбоната;
- розетки USB+TYPE C с быстрой зарядкой, 20Вт;
- розетки EU стандарта оснащены защитными шторками.

Наименование	Цвет розетки	Кол-во штук в упаковках	Модель	Размеры (ДхШхВ), мм	Артикул
Розетка 2-местная б/з (механизм), 10А	белый	1/10/200	GLS10-7113-01	90x50x45	39573
	шампань	1/10/200	GLS10-7113-02	90x50x45	39597
	серебро	1/10/200	GLS10-7113-03	90x50x45	39583
	шоколад	1/10/200	GLS10-7113-04	90x50x45	49026
	черный	1/10/200	GLS10-7113-05	90x50x45	39611
	графит	1/10/200	GLS10-7113-06	90x50x45	49421
	золото	1/10/200	GLS10-7113-08	90x50x45	49225
Розетка USB 2-местная (механизм), 2,1А	белый	1/10/200	GLS10-7115-01	55x55x35	39686
	шампань	1/10/200	GLS10-7115-02	55x55x35	39602
	серебро	1/10/200	GLS10-7115-03	55x55x35	39588
	шоколад	1/10/200	GLS10-7115-04	55x55x35	49027
	черный	1/10/200	GLS10-7115-05	55x55x35	39616
	графит	1/10/200	GLS10-7115-06	55x55x35	49422
	золото	1/10/200	GLS10-7115-08	55x55x35	49229
Розетка 2-местная USB + TYPE C (механизм), 3А, до 20Вт	белый	1/10/200	GLS10-7116-01	55x55x40	50051
	шампань	1/10/200	GLS10-7116-02	55x55x40	50056
	серебро	1/10/200	GLS10-7116-03	55x55x40	50054
	шоколад	1/10/200	GLS10-7116-04	55x55x40	50057
	черный	1/10/200	GLS10-7116-05	55x55x40	50055
	графит	1/10/200	GLS10-7116-06	55x55x40	50052
	золото	1/10/200	GLS10-7116-08	55x55x40	50053



БЕЛЫЙ

ШАМПАНЬ

СЕРЕБРО

ШОКОЛАД

ЧЕРНЫЙ

ГРАФИТ

ЗОЛОТО

IP20	250V	УХЛ4	0..+35°C	12 гарантия месяцев	ABS пластик, латунь (белый цвет)	поликарбонат, латунь
------	------	------	----------	---------------------	----------------------------------	----------------------

ХАРАКТЕРИСТИКИ И ОСОБЕННОСТИ:

- надежная латунная контактная группа;
- не поддерживающий горение внутренний блок;
- прочный металлический саппорт имеет пазы для удобной установки в линию;
- внешний корпус выполнен из устойчивого к УФ-излучению ABS пластика/поликарбоната;
- розетки EU стандарта оснащены защитными шторками.

Наименование	Цвет розетки	Кол-во штук в упаковках	Модель	Размеры (ДхШхВ), мм	Артикул
Розетка 1-местная с защитной шторкой с/з (механизм), 16А	белый	1/10/200	GLS16-7110-01	55x55x35	39304
	шампань	1/10/200	GLS16-7110-02	55x55x35	39596
	серебро	1/10/200	GLS16-7110-03	55x55x35	39582
	шоколад	1/10/200	GLS16-7110-04	55x55x35	49028
	черный	1/10/200	GLS16-7110-05	55x55x35	39610
	графит	1/10/200	GLS16-7110-06	55x55x35	49423
	золото	1/10/200	GLS16-7110-08	55x55x35	49224
Розетка 1-местная с крышкой с защитной шторкой с/з (механизм), 16А	белый	1/10/200	GLS16-7112-01	55x55x35	39302
	шампань	1/10/200	GLS16-7112-02	55x55x35	39594
	серебро	1/10/200	GLS16-7112-03	55x55x35	39580
	шоколад	1/10/200	GLS16-7112-04	55x55x35	49029
	черный	1/10/200	GLS16-7112-05	55x55x35	39608
	графит	1/2/10/200	GLS16-7112-06	55x55x35	49424
	золото	1/10/200	GLS16-7112-08	55x55x35	49222
Розетка 2-местная с защитной шторкой с/з (механизм), 16А	белый	1/10/200	GLS16-7114-01	90x50x45	39574
	шампань	1/10/200	GLS16-7114-02	90x50x45	39598
	серебро	1/10/200	GLS16-7114-03	90x50x45	39584
	шоколад	1/10/200	GLS16-7114-04	90x50x45	49030
	черный	1/10/200	GLS16-7114-05	90x50x45	39612
	графит	1/10/200	GLS16-7114-06	90x50x45	49425
	золото	1/10/200	GLS16-7114-08	90x50x45	49226

ТЕРМОРЕГУЛЯТОРЫ МЕХАНИЧЕСКИЕ СЕРИИ КАТРИН



БЕЛЫЙ

ШАМПАНЬ

СЕРЕБРО

ЧЕРНЫЙ

IP20	250В	УХЛ4	0..+35°C	12 гарантия месяцев	ABS пластик, латунь (белый цвет)	поликарбонат, латунь
------	------	------	----------	---------------------	----------------------------------	----------------------

ХАРАКТЕРИСТИКИ И ОСОБЕННОСТИ:

- диапазон регулировки температуры от 0 до +35°C;
- подходит для всех видов теплых полов;
- выносной датчик температуры с проводом длиной 2,5 м в комплекте.

Наименование	Цвет терморегулятора	Кол-во штук в упаковках	Модель	Размеры (ДхШхВ), мм	Артикул
Терморегулятор механический для теплого пола, 3500Вт	белый	1/10/100	GLS00-7117-01	70x70x50	49740
	шампань	1/10/100	GLS00-7117-02	70x70x50	49743
	серебро	1/10/100	GLS00-7117-03	70x70x50	49742
	черный	1/10/100	GLS00-7117-05	70x70x50	49741



КАБЕЛЬНЫЕ ВЫВОДЫ

СЕРИИ КАТРИН



БЕЛЫЙ

ШАМПАНЬ

СЕРЕБРО

ШОКОЛАД

ЧЕРНЫЙ

ГРАФИТ

ЗОЛОТО

IP20	УХЛ4	0..+35°C	12 гарантия месяцев	ABS пластик (белый цвет)	поликарбонат
------	------	----------	---------------------	--------------------------	--------------

ХАРАКТЕРИСТИКИ И ОСОБЕННОСТИ:

- стойкий к УФ-излучению поликарбонат;
- прочный металлический саппорт имеет пазы для удобной установки в линию.

Наименование	Цвет кабельного вывода	Кол-во штук в упаковках	Модель	Размеры (ДхШхВ), мм	Артикул
Кабельный вывод (механизм)	белый	1/10/200	GLS00-7116-01	55x37x55	49463
	шампань	1/10/200	GLS00-7116-02	55x37x55	49467
	серебро	1/10/200	GLS00-7116-03	55x37x55	49465
	шоколад	1/10/200	GLS00-7116-04	55x37x55	49468
	черный	1/10/200	GLS00-7116-05	55x37x55	49466
	графит	1/10/200	GLS00-7116-06	55x37x55	49469
	золото	1/10/200	GLS00-7116-08	55x37x55	49464

КОЛЛЕКЦИЯ РАМОК GLANCE

СЕРИИ КАТРИН



БЕЛЫЙ

ШАМПАНЬ

СЕРЕБРО

ШОКОЛАД

ЧЕРНЫЙ

ГРАФИТ

ДЫМЧАТЫЙ

ЗОЛОТО

стекло/
ABS пластик

ХАРАКТЕРИСТИКИ И ОСОБЕННОСТИ:

- рамка из стекла толщиной 3 мм;
- пластиковая подложка выполнена в цвет основного стекла;
- возможность установить вертикально или горизонтально;
- от 1 до 5 постов;
- двойная рамка для двойной розетки.

Наименование	Цвет рамки	Кол-во штук в упаковках	Модель	Размеры (ДхШхВ), мм	Артикул
Рамка 1-местная	белый	1/50/200	GFR00-7001-01	84x84x9	39517
	шампань	1/50/200	GFR00-7001-02	84x84x9	39527
	серебро	1/50/200	GFR00-7001-03	84x84x9	39531
	шоколад	1/50/200	GFR00-7001-04	84x84x9	39535
	черный	1/50/200	GFR00-7001-05	84x84x9	39518
	графит	1/50/200	GFR00-7001-06	84x84x9	39539
	дымчатый	1/50/200	GFR00-7001-07	84x84x9	49031
	золото	1/50/200	GFR00-7001-08	84x84x9	49032
Рамка 2-местная	белый	1/20/100	GFR00-7002-01	155x84x9	39255
	шампань	1/20/100	GFR00-7002-02	155x84x9	39528
	серебро	1/20/100	GFR00-7002-03	155x84x9	39532
	шоколад	1/100	GFR00-7002-04	155x84x9	39536
	черный	1/20/100	GFR00-7002-05	155x84x9	39519
	графит	1/20/100	GFR00-7002-06	155x84x9	39540
	дымчатый	1/20/100	GFR00-7002-07	155x84x9	49033
	золото	1/20/100	GFR00-7002-08	155x84x9	49034
Рамка 3-местная	белый	1/20/100	GFR00-7002-01	227x84x9	39256
	шампань	1/20/100	GFR00-7003-02	227x84x9	39529
	серебро	1/20/100	GFR00-7003-03	227x84x9	39533
	шоколад	1/100	GFR00-7003-04	227x84x9	39537
	черный	1/20/100	GFR00-7003-05	227x84x9	39520
	графит	1/20/100	GFR00-7003-06	227x84x9	39541
	дымчатый	1/20/100	GFR00-7003-07	227x84x9	49035
	золото	1/20/100	GFR00-7003-08	227x84x9	49036



КОЛЛЕКЦИЯ РАМОК GLANCE

СЕРИИ КАТРИН



БЕЛЫЙ

ШАМПАНЬ

СЕРЕБРО

ШОКОЛАД

ЧЕРНЫЙ

ГРАФИТ

ДЫМЧАТЫЙ

ЗОЛОТО

стекло/
ABS пластик

ХАРАКТЕРИСТИКИ И ОСОБЕННОСТИ:

- рамка из стекла толщиной 3 мм;
- пластиковая подложка выполнена в цвет основного стекла;
- возможность установить вертикально или горизонтально;
- от 1 до 5 постов;
- двойная рамка для двойной розетки.

Наименование	Цвет рамки	Кол-во штук в упаковках	Модель	Размеры (ДхШхВ), мм	Артикул
Рамка 4-местная	белый	1/10/60	GFR00-7004-01	295x84x9	39257
	шампань	1/10/60	GFR00-7004-02	295x84x9	39530
	серебро	1/10/60	GFR00-7004-03	295x84x9	39534
	шоколад	1/10/60	GFR00-7004-04	295x84x9	39538
	черный	1/10/60	GFR00-7004-05	295x84x9	39521
	графит	1/10/60	GFR00-7004-06	295x84x9	39542
	дымчатый	1/10/60	GFR00-7004-07	295x84x9	49037
	золото	1/10/60	GFR00-7004-08	295x84x9	49038
Рамка 5-местная	белый	1/10/60	GFR00-7005-01	368x84x9	39637
	шампань	1/10/60	GFR00-7005-02	368x84x9	39638
	серебро	1/10/60	GFR00-7005-03	368x84x9	39639
	шоколад	1/10/60	GFR00-7005-04	368x84x9	39640
	черный	1/10/60	GFR00-7005-05	368x84x9	39641
	графит	1/10/60	GFR00-7005-06	368x84x9	39642
	дымчатый	1/10/60	GFR00-7005-07	368x84x9	49039
	золото	1/10/60	GFR00-7005-08	368x84x9	49040
Рамка 2-местная (без перемычки)	белый	1/20/100	GFR00-7012-01	122x84x20	39566
	шампань	1/20/100	GFR00-7012-02	122x84x20	39567
	серебро	1/20/100	GFR00-7012-03	122x84x20	39568
	шоколад	1/20/100	GFR00-7012-04	122x84x20	39569
	черный	1/20/100	GFR00-7012-05	227x84x20	39571
	графит	1/20/100	GFR00-7012-06	122x84x20	39570
	дымчатый	1/20/100	GFR00-7012-07	122x84x20	49041
	золото	1/20/100	GFR00-7012-08	122x84x20	49042

КОЛЛЕКЦИЯ РАМОК МАТТЕ

СЕРИИ КАТРИН



БЕЛЫЙ МАТОВЫЙ

ЧЕРНЫЙ МАТОВЫЙ

стекло/
ABS пластик

ХАРАКТЕРИСТИКИ И ОСОБЕННОСТИ:

- рамка из стекла толщиной 3 мм;
- пластиковая подложка выполнена в цвет основного стекла;
- возможность установить вертикально или горизонтально;
- от 1 до 5 постов;
- двойная рамка для двойной розетки.

Наименование	Цвет рамки	Кол-во штук в упаковках	Модель	Размеры (ДхШхВ), мм	Артикул
Рамка 1-местная	белый матовый	1/50/200	GFR00-7001-01M	84x84x9	49594
	черный матовый	1/50/200	GFR00-7001-05M	84x84x9	49600
Рамка 2-местная	белый матовый	1/20/100	GFR00-7002-01M	155x84x9	49595
	черный матовый	1/20/100	GFR00-7002-05M	155x84x9	49601
Рамка 3-местная	белый матовый	1/20/100	GFR00-7003-01M	227x84x9	49596
	черный матовый	1/20/100	GFR00-7003-05M	227x84x9	49602
Рамка 4-местная	белый матовый	1/10/60	GFR00-7004-01M	295x84x9	49597
	черный матовый	1/10/60	GFR00-7004-05M	295x84x9	49603
Рамка 5-местная	белый матовый	1/10/60	GFR00-7005-01M	368x84x9	49598
	черный матовый	1/10/60	GFR00-7005-05M	368x84x9	49604
Рамка 2-местная (без перемычки)	белый матовый	1/20/100	GFR00-7012-01M	122x84x20	49599
	черный матовый	1/20/100	GFR00-7012-05M	122x84x20	49605



КОЛЛЕКЦИЯ РАМОК LIGHT

СЕРИИ КАТРИН



БЕЛЫЙ

ШАМПАНЬ

СЕРЕБРО

ШОКОЛАД

ЧЕРНЫЙ

ГРАФИТ

ЗОЛОТО

ABS пластик
(белый цвет)

поликарбонат

ХАРАКТЕРИСТИКИ И ОСОБЕННОСТИ:

- стойкий к УФ-излучению ABS пластик (белый цвет)/поликарбонат;
- возможность установить вертикально или горизонтально;
- от 1 до 5 постов.

Наименование	Цвет рамки	Кол-во штук в упаковках	Модель	Размеры (ДхШхВ), мм	Артикул
Рамка 1-местная	белый	1/50/400	PFR00-7001-01	83x83x7	39792
	шампань	1/50/400	PFR00-7001-02	83x83x7	39802
	серебро	1/50/400	PFR00-7001-03	83x83x7	39797
	шоколад	1/50/400	PFR00-7001-04	83x83x7	39817
	черный	1/50/400	PFR00-7001-05	83x83x7	39812
	графит	1/50/400	PFR00-7001-06	83x83x7	39807
	золото	1/50/400	PFR00-7001-08	83x83x7	49606
Рамка 2-местная	белый	1/20/400	PFR00-7002-01	155x83x7	39793
	шампань	1/20/400	PFR00-7002-02	155x83x7	39803
	серебро	1/20/400	PFR00-7002-03	155x83x7	39798
	шоколад	1/20/400	PFR00-7002-04	155x83x7	39818
	черный	1/20/400	PFR00-7001-05	155x83x7	39813
	графит	1/20/400	PFR00-7002-06	155x83x7	39808
	золото	1/20/400	PFR00-7002-08	155x83x7	49607
Рамка 3-местная	белый	1/20/200	PFR00-7003-01	235x83x7	39794
	шампань	1/20/200	PFR00-7003-02	235x83x7	39804
	серебро	1/20/200	PFR00-7003-03	235x83x7	39799
	шоколад	1/20/200	PFR00-7003-04	235x83x7	39819
	черный	1/20/200	PFR00-7003-05	235x83x7	39814
	графит	1/20/200	PFR00-7003-06	235x83x7	39809
	золото	1/20/200	PFR00-7003-08	235x83x7	49608
Рамка 4-местная	белый	1/20/200	PFR00-7004-01	305x83x7	39795
	шампань	1/20/200	PFR00-7004-02	305x83x7	39805
	серебро	1/20/200	PFR00-7004-03	305x83x7	39800
	шоколад	1/20/200	PFR00-7004-04	305x83x7	39820
	черный	1/20/200	PFR00-7004-05	305x83x7	39815
	графит	1/20/200	PFR00-7004-06	305x83x7	39810
	золото	1/20/200	PFR00-7004-08	305x83x7	49609
Рамка 5-местная	белый	1/20/200	PFR00-7005-01	377,5x83x7	39796
	шампань	1/20/200	PFR00-7005-02	377,5x83x7	39806
	серебро	1/20/200	PFR00-7005-03	377,5x83x7	39801
	шоколад	1/20/200	PFR00-7005-04	377,5x83x7	39821
	черный	1/20/200	PFR00-7005-05	377,5x83x7	39816
	графит	1/20/200	PFR00-7005-06	377,5x83x7	39811
	золото	1/20/200	PFR00-7005-08	377,5x83x7	49610

ВЫКЛЮЧАТЕЛИ (МЕХАНИЗМЫ)

СЕРИИ ЭМИЛИ



БЕЛЫЙ ФАРФОР
soft touch

ЧЕРНЫЙ УГОЛЬ
soft touch

ПЛАТИНОВО-СЕРЫЙ
soft touch

IP20	250В	УХЛ4	0..+35°C	5 гарантия лет	поликарбонат, бронза, сталь	белый цвет индикатора
------	------	------	----------	----------------	-----------------------------	-----------------------

ХАРАКТЕРИСТИКИ И ОСОБЕННОСТИ:

- внутренний блок выполнен из высокопрочного полиамида, не поддерживающего горение;
- токоведущая часть выполнена из оловянно-фосфорной бронзы, что обеспечивает срок службы до 25 лет;
- контактная группа выполнена из серебрено-никелевого сплава (более 40 000 циклов включения/выключения);
- гальванизированный суппорт, устойчивый к коррозии, толщиной 1 мм;
- корпус выполнен из высококачественного поликарбоната, устойчивого к высоким температурам;
- установка механизмов горизонтально или вертикально.

Наименование	Цвет выключателя	Кол-во штук в упаковках	Модель	Размеры (ДхШхВ), мм	Артикул
Выключатель 1-клавишный с индикатором (механизм), 10А	белый фарфор, soft touch	1/12/120	RSW10-5101-01	71x71x40	49863
	черный уголь, soft touch	1/12/120	RSW10-5101-05	71x71x40	49837
	платиново-серый, soft touch	1/12/120	RSW10-5101-10	71x71x40	49941
Выключатель 2-клавишный с индикатором (механизм), 10А	белый фарфор, soft touch	1/12/120	RSW10-5102-01	71x71x40	49864
	черный уголь, soft touch	1/12/120	RSW10-5102-05	71x71x40	49838
	платиново-серый, soft touch	1/12/120	RSW10-5102-10	71x71x40	49942
Выключатель 1-клавишный (механизм), 10А	белый фарфор, soft touch	1/12/120	RSW10-5103-01	71x71x40	49865
	черный уголь, soft touch	1/12/120	RSW10-5103-05	71x71x40	49839
	платиново-серый, soft touch	1/12/120	RSW10-5103-10	71x71x40	49943
Выключатель 2-клавишный (механизм), 10А	белый фарфор, soft touch	1/12/120	RSW10-5104-01	71x71x40	49866
	черный уголь, soft touch	1/12/120	RSW10-5104-05	71x71x40	49840
	платиново-серый, soft touch	1/12/120	RSW10-5104-10	71x71x40	49944



ВЫКЛЮЧАТЕЛИ/ ПЕРЕКЛЮЧАТЕЛИ (МЕХАНИЗМЫ)

СЕРИИ ЭМИЛИ



БЕЛЫЙ ФАРФОР
soft touch

ЧЕРНЫЙ УГОЛЬ
soft touch

ПЛАТИНОВО-СЕРЫЙ
soft touch

IP20	250В	УХЛ4	0..+35°C	5 гарантия лет	поликарбонат, бронза, сталь
------	------	------	----------	----------------	-----------------------------

ХАРАКТЕРИСТИКИ И ОСОБЕННОСТИ:

- внутренний блок выполнен из высокопрочного полиамида, не поддерживающего горение;
- токоведущая часть выполнена из оловянно-фосфорной бронзы, что обеспечивает срок службы до 25 лет;
- контактная группа выполнена из серебрено-никелевого сплава (более 40 000 циклов включения/выключения);
- гальванизированный суппорт, устойчивый к коррозии, толщиной 1 мм;
- корпус выполнен из высококачественного поликарбоната, устойчивого к высоким температурам;
- установка механизмов горизонтально или вертикально.

Наименование	Цвет выключателя	Кол-во штук в упаковках	Модель	Размеры (ДхШхВ), мм	Артикул
Переключатель 1-клавишный (механизм), 10А	белый фарфор, soft touch	1/12/120	RSW10-5105-01	71x71x40	49867
	черный уголь, soft touch	1/12/120	RSW10-5105-05	71x71x40	49841
	платиново-серый, soft touch	1/12/120	RSW10-5105-10	71x71x40	49945
Выключатель диммирующий TRIAC (механизм), 2А, 500Вт	белый фарфор, soft touch	1/120	RSW10-5106-01	71x71x51	49868
	черный уголь, soft touch	1/120	RSW10-5106-05	71x71x51	49842
	платиново-серый, soft touch	1/120	RSW10-5106-10	71x71x51	49946
Переключатель 2-клавишный (механизм), 10А	белый фарфор, soft touch	1/12/120	RSW10-5107-01	71x71x40	49869
	черный уголь, soft touch	1/12/120	RSW10-5107-05	71x71x40	49843
	платиново-серый, soft touch	1/12/120	RSW10-5107-10	71x71x40	49947
Выключатель 3-клавишный (механизм), 10А	белый фарфор, soft touch	1/12/120	RSW10-5108-01	71x71x40	49870
	черный уголь, soft touch	1/12/120	RSW10-5108-05	71x71x40	49844
	платиново-серый, soft touch	1/12/120	RSW10-5108-10	71x71x40	49948
Переключатель перекрестный 1-клавишный (механизм), 10А	белый фарфор, soft touch	1/12/120	RSW10-5110-01	71x71x44	49871
	черный уголь, soft touch	1/12/120	RSW10-5110-05	71x71x43	49845
	платиново-серый, soft touch	1/12/120	RSW10-5110-10	71x71x43	49949

РОЗЕТКИ ИНФОРМАЦИОННЫЕ/ ЗАГЛУШКИ (МЕХАНИЗМЫ)



СЕРИИ ЭМИЛИ



БЕЛЫЙ ФАРФОР
soft touch

ЧЕРНЫЙ УГОЛЬ
soft touch

ПЛАТИНОВО-СЕРЫЙ
soft touch

IP20	250В	УХЛ4	0..+35°C	5 гарантия лет	поликарбонат, бронза, сталь
------	------	------	----------	----------------	-----------------------------

ХАРАКТЕРИСТИКИ И ОСОБЕННОСТИ:

- гальванизированный суппорт, устойчивый к коррозии, толщиной 1 мм;
- корпус выполнен из высококачественного поликарбоната, устойчивого к высоким температурам;
- установка механизмов горизонтально или вертикально;
- розетка RJ-45 категории 5е обеспечивает быстрое подключение компьютера к сети.

Наименование	Цвет розетки	Кол-во штук в упаковках	Модель	Размеры (ДхШхВ), мм	Артикул
Розетка TV + компьютерная RJ-45 (механизм)	белый фарфор, soft touch	1/12/120	RST00-5106-01	71x71x37,5	49872
	черный уголь, soft touch	1/12/120	RST00-5106-05	71x71x37,5	49846
	платиново-серый, soft touch	1/12/120	RST00-5106-10	71x71x37,5	49950
Розетка телевизионная 1-местная 75Ом, 5-862МГц (механизм)	белый фарфор, soft touch	1/12/120	RST00-5108-01	71x71x38	49875
	черный уголь, soft touch	1/12/120	RST00-5108-05	71x71x38	49849
	платиново-серый, soft touch	1/12/120	RST00-5108-10	71x71x38	49953
Розетка компьютерная 2-местная RJ-45 (механизм), 1А	белый фарфор, soft touch	1/12/120	RST00-5111-01	71x71x30	49874
	черный уголь, soft touch	1/12/120	RST00-5111-05	71x71x30	49848
	платиново-серый, soft touch	1/12/120	RST00-5111-10	71x71x30	49952
Заглушка (механизм)	белый фарфор, soft touch	1/12/120	RST00-5116-01	70x70x20	49883
	черный уголь, soft touch	1/12/120	RST00-5116-05	70x70x20	49857
	платиново-серый, soft touch	1/12/120	RST00-5116-10	70x70x20	49961



РОЗЕТКИ (МЕХАНИЗМЫ)

СЕРИИ ЭМИЛИ



БЕЛЫЙ ФАРФОР
soft touch

ЧЕРНЫЙ УГОЛЬ
soft touch

ПЛАТИНОВО-СЕРЫЙ
soft touch

IP20	250В	УХЛ4	0..+35°C	5 гарантия лет	поликарбонат, бронза, сталь
------	------	------	----------	----------------	-----------------------------

ХАРАКТЕРИСТИКИ И ОСОБЕННОСТИ:

- внутренний блок выполнен из высокопрочного полиамида, не поддерживающего горение;
- токоведущая часть выполнена из оловянно-фосфорной бронзы, что обеспечивает срок службы до 25 лет;
- контактная группа выполнена из серебрено-никелевого сплава (более 40 000 циклов включения/выключения);
- гальванизированный суппорт, устойчивый к коррозии, толщиной 1 мм;
- корпус выполнен из высококачественного поликарбоната, устойчивого к высоким температурам;
- установка механизмов горизонтально или вертикально;
- розетки EU стандарта оснащены защитными шторками.

Наименование	Цвет розетки	Кол-во штук в упаковках	Модель	Размеры (ДхШхВ), мм	Артикул
Розетка компьютерная 1-местная RJ-45 (механизм), 1А	белый фарфор, soft touch	1/12/120	RST00-5117-01	71x71x30	49873
	черный уголь, soft touch	1/12/120	RST00-5117-05	71x71x30	49847
	платиново-серый, soft touch	1/12/120	RST00-5117-10	71x71x30	49951
Розетка 2-местная USB + Type C (механизм), 20Вт	белый фарфор, soft touch	1/12/120	RST10-5115-01	71x71x41	49879
	черный уголь, soft touch	1/12/120	RST10-5115-05	71x71x41	49853
	платиново-серый, soft touch	1/12/120	RST10-5115-10	71x71x41	49957
Розетка 1-местная с защитной шторкой б/з (механизм), 16А	белый фарфор, soft touch	1/12/120	RST16-5109-01	71x71x31	49876
	черный уголь, soft touch	1/12/120	RST16-5109-05	71x71x31	49850
	платиново-серый, soft touch	1/12/120	RST16-5109-10	71x71x31	49954
Розетка 1-местная с защитной шторкой с/з (механизм), 16А	белый фарфор, soft touch	1/12/120	RST16-5110-01	71x71x40	49880
	черный уголь, soft touch	1/12/120	RST16-5110-05	71x71x40	49854
	платиново-серый, soft touch	1/12/120	RST16-5110-10	71x71x40	49958

РОЗЕТКИ

СЕРИИ ЭМИЛИ



БЕЛЫЙ ФАРФОР
soft touch

ЧЕРНЫЙ УГОЛЬ
soft touch

ПЛАТИНОВО-СЕРЫЙ
soft touch

IP20/ IP42	250В	УХЛ4	0..+35°C	5 гарантия лет	поликарбонат, бронза, сталь
---------------	------	------	----------	----------------------	--------------------------------

ХАРАКТЕРИСТИКИ И ОСОБЕННОСТИ:

- внутренний блок выполнен из высокопрочного полиамида, не поддерживающего горение;
- токоведущая часть выполнена из оловянно-фосфорной бронзы, что обеспечивает срок службы до 25 лет;
- контактная группа выполнена из серебряно-никелевого сплава (более 40 000 циклов включения/ выключения);
- гальванизированный суппорт, устойчивый к коррозии, толщиной 1 мм;
- корпус выполнен из высококачественного поликарбоната, устойчивого к высоким температурам;
- установка механизмов горизонтально или вертикально;
- розетки EU стандарта оснащены защитными шторками.

Наименование	Цвет розетки	Кол-во штук в упаковках	Модель	Размеры (ДхШхВ), мм	Артикул
Розетка 1-местная с крышкой с защитной шторкой с/з (механизм), 16А, IP42	белый фарфор, soft touch	1/10/100	RST16-5112-01	82x82x47	49881
	черный уголь, soft touch	1/10/100	RST16-5112-05	82x82x47	49855
	платиново-серый, soft touch	1/10/100	RST16-5112-10	82x82x47	49959
Розетка 1-местная с крышкой с защитной шторкой б/з (механизм), 16А, IP42	белый фарфор, soft touch	1/12/120	RST16-5113-01	82x82x37	49878
	черный уголь, soft touch	1/12/120	RST16-5113-05	82x82x37	49852
	платиново-серый, soft touch	1/12/120	RST16-5113-10	82x82x37	49956
Розетка 2-местная с защитной шторкой с/з (механизм), 16А, IP20	белый фарфор, soft touch	1/6/60	RST16-5114-01	120x82x51	49882
	черный уголь, soft touch	1/6/60	RST16-5114-05	120x82x51	49856
	платиново-серый, soft touch	1/6/60	RST16-5114-10	120x82x51	49960
Розетка 2-местная с защитной шторкой б/з (механизм), 16А, IP20	белый фарфор, soft touch	1/8/120	RST16-5116-01	120x82x40	49877
	черный уголь, soft touch	1/8/120	RST16-5116-05	120x82x40	49851
	платиново-серый, soft touch	1/8/120	RST16-5116-10	120x82x40	49955



БЕЛЫЙ ФАРФОР
soft touch



ЧЕРНЫЙ УГОЛЬ
soft touch



ПЛАТИНОВО-СЕРЫЙ
soft touch

поликарбонат

ХАРАКТЕРИСТИКИ И ОСОБЕННОСТИ:

- стойкий к УФ-излучению пластик;
- возможность установить вертикально или горизонтально;
- от 1 до 5 постов.

Наименование	Цвет рамки	Кол-во штук в упаковках	Модель	Размеры (ДхШхВ), мм	Артикул
Рамка 1-местная	белый фарфор, soft touch	1/16/352	PFR00-5001-01	82x82x9,4	49884
	черный уголь, soft touch	1/16/352	PFR00-5001-05	82x82x9,4	49858
	платиново-серый, soft touch	1/16/352	PFR00-5001-10	82x82x9,4	49962
Рамка 2-местная	белый фарфор, soft touch	1/22/220	PFR00-5002-01	153x82x9,4	49885
	черный уголь, soft touch	1/22/220	PFR00-5002-05	153x82x9,4	49859
	платиново-серый, soft touch	1/22/220	PFR00-5002-10	153x82x9,4	49963
Рамка 3-местная	белый фарфор, soft touch	1/15/150	PFR00-5003-01	224x82x9,4	49886
	черный уголь, soft touch	1/15/150	PFR00-5003-05	224x82x9,4	49860
	платиново-серый, soft touch	1/15/150	PFR00-5003-10	224x82x9,4	49964
Рамка 4-местная	белый фарфор, soft touch	1/10/100	PFR00-5004-01	295x82x9,4	49887
	черный уголь, soft touch	1/10/100	PFR00-5004-05	295x82x9,4	49861
	платиново-серый, soft touch	1/10/100	PFR00-5004-10	295x82x9,4	49965
Рамка 5-местная	белый фарфор, soft touch	1/10/70	PFR00-5005-01	366x82x9,4	49888
	черный уголь, soft touch	1/10/70	PFR00-5005-05	366x82x9,4	49862
	платиново-серый, soft touch	1/10/70	PFR00-5005-10	366x82x9,4	49966

ВЫКЛЮЧАТЕЛИ (В СБОРЕ)

СЕРИИ ЭРНА



БЕЛЫЙ



СЛОНОВАЯ КОСТЬ



ЧЕРНЫЙ



БЕЛЫЙ



СЛОНОВАЯ КОСТЬ



ЧЕРНЫЙ

IP20	250В	УХЛ4	0..+35°C	12 гарантия месяцев	PP пластик/ABS пластик, латунь	синий цвет индикатора
------	------	------	----------	---------------------	--------------------------------	-----------------------

ХАРАКТЕРИСТИКИ И ОСОБЕННОСТИ:

- не поддерживающий горение материал внутреннего блока;
- материал внешнего корпуса устойчив к УФ-излучению;
- прочный металлический суппорт имеет пазы для удобной установки в линию.

Наименование	Цвет выключателя	Кол-во штук в упаковках	Модель	Размеры (ДхШхВ), мм	Артикул
Выключатель 1-клавишный с индикатором, 10А	белый	1/10/200	PSW10-9001-01	84x84x35	39041
	слоновая кость	1/10/200	PSW10-9001-02	84x84x35	39228
	черный	1/10/200	PSW10-9001-03	84x84x35	39470
Выключатель 2-клавишный с индикатором, 10А	белый	1/10/200	PSW10-9002-01	84x84x35	39042
	слоновая кость	1/10/200	PSW10-9002-02	84x84x35	39229
	черный	1/10/200	PSW10-9002-03	84x84x35	39471
Выключатель 1-клавишный, 10А	белый	1/10/200	PSW10-9003-01	84x84x35	39043
	слоновая кость	1/10/200	PSW10-9003-02	84x84x35	39230
	черный	1/10/200	PSW10-9003-03	84x84x35	39472
Выключатель 2-клавишный, 10А	белый	1/10/200	PSW10-9004-01	84x84x35	39044
	слоновая кость	1/10/200	PSW10-9004-02	84x84x35	39231
	черный	1/10/200	PSW10-9004-03	84x84x35	39473
Переключатель 1-клавишный, 10А	белый	1/10/200	PSW10-9005-01	84x84x35	39617
	слоновая кость	1/10/200	PSW10-9005-02	84x84x35	39618
	черный	1/10/200	PSW10-9005-03	84x84x35	39619
Выключатель диммирующий, 650Вт	белый	1/10/200	PSW10-9006-01	84x84x46	39046
	слоновая кость	1/10/200	PSW10-9006-02	84x84x46	39232
	черный	1/10/200	PSW10-9006-03	84x84x46	39474
Выключатель 3-клавишный, 10А	белый	1/2/10/200	PSW10-9007-01	84x84x35	39922
	слоновая кость	1/2/10/200	PSW10-9007-02	84x84x35	39923
	черный	1/2/10/200	PSW10-9007-03	84x84x35	39924
Переключатель 2-клавишный, 10А	белый	1/2/10/200	PSW10-9008-01	84x84x35	39919
	слоновая кость	1/2/10/200	PSW10-9008-02	84x84x35	39920
	черный	1/2/10/200	PSW10-9008-03	84x84x35	39921
Переключатель перекрестный 1-клавишный, 10А	белый	1/2/10/200	PSW10-9009-01	84x84x35	39925
	слоновая кость	1/2/10/200	PSW10-9009-02	84x84x35	39926
	черный	1/2/10/200	PSW10-9009-03	84x84x35	39927



РОЗЕТКИ (В СБОРЕ)

СЕРИИ ЭРНА



БЕЛЫЙ

СЛОНОВАЯ КОСТЬ

ЧЕРНЫЙ

БЕЛЫЙ

ЧЕРНЫЙ

IP20/ IP44	250В	УХЛ4	0..+35°C	12 гарантия месяцев	PP пластик/ABS пластик, латунь
---------------	------	------	----------	------------------------	-----------------------------------

ХАРАКТЕРИСТИКИ И ОСОБЕННОСТИ:

- надежная латунная контактная группа;
- не поддерживающий горение материал внутреннего блока;
- материал внешнего корпуса устойчив к УФ-излучению;
- розетки EU стандарта оснащены защитными шторками;
- прочный металлический суппорт имеет пазы для удобной установки в линию;
- розетка для влажных помещений с крышкой обеспечивает уровень защиты IP44.

Наименование	Цвет выключателя	Кол-во штук в упаковках	Модель	Размеры (ДхШхВ), мм	Артикул
Розетка компьютерная 1-местная RJ-45, IP20	белый	1/10/200	PST00-9007-01	84x84x38	39047
	слоновая кость	1/10/200	PST00-9007-02	84x84x38	39233
	черный	1/10/200	PST00-9007-03	84x84x38	39475
Розетка телевизионная 1-местная 75 Ом, 5-862 МГц, IP20	белый	1/10/200	PST00-9008-01	84x84x35	39048
	слоновая кость	1/10/200	PST00-9008-02	84x84x35	39234
	черный	1/10/200	PST00-9008-03	84x84x34	39476
Розетка 1-местная с защитной шторкой б/з, 16А, IP20	белый	1/10/200	PST10-9009-01	84x84x35	39049
	слоновая кость	1/10/200	PST10-9009-02	84x84x35	39235
	черный	1/10/200	PST10-9009-03	84x84x35	39477
Розетка 2-местная с защитной шторкой б/з, 16А, IP20	белый	1/10/200	PST10-9013-01	117x84x39	39053
	слоновая кость	1/10/200	PST10-9013-02	117x84x39	39239
	черный	1/10/200	PST10-9013-03	117x84x40	39478
Розетка 1-местная с защитной шторкой с/з, 16А, IP20	белый	1/10/200	PST16-9010-01	84x84x40	39050
	слоновая кость	1/10/200	PST16-9010-02	84x84x40	39236
	черный	1/10/200	PST16-9010-03	84x84x40	39479
Розетка 1-местная с защитной шторкой и с USB с/з, 16А, IP20	белый	1/10/200	PST16-9011-01	84x84x49	39051
	слоновая кость	1/10/200	PST16-9011-02	84x84x49	39237
	черный	1/10/200	PST16-9011-03	84x84x49	39480
Розетка 1-местная с защитной шторкой с крышкой с/з, 16А, IP44	белый	1/10/200	PST16-9012-01	84x84x48	39052
	слоновая кость	1/10/200	PST16-9012-02	84x84x48	39238
	черный	1/10/200	PST16-9012-03	84x84x39	39481
Розетка 2-местная с защитной шторкой с/з, 16А, IP20	белый	1/10/200	PST16-9014-01	117x84x45	39054
	слоновая кость	1/10/200	PST16-9014-02	117x84x45	39240
	черный	1/10/200	PST16-9014-03	117x84x45	39482
Розетка 2-местная с защитной шторкой с крышкой с/з, 16А, IP44	белый	1/8/160	PST16-9015-01	117x84x45	49139
	слоновая кость	1/8/160	PST16-9015-02	117x84x45	49137
	черный	1/8/160	PST16-9015-03	117x84x45	49138

ВЫКЛЮЧАТЕЛИ (МЕХАНИЗМЫ)

СЕРИИ ЭРНА



БЕЛЫЙ

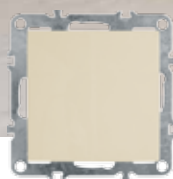

СЛОНОВАЯ КОСТЬ



ЧЕРНЫЙ



БЕЛЫЙ



СЛОНОВАЯ КОСТЬ



ЧЕРНЫЙ

IP20	250В	УХЛ4	0..+35°C	12 гарантия месяцев	PP пластик/ABS пластик, латунь	синий цвет индикатора
------	------	------	----------	---------------------	--------------------------------	-----------------------

ХАРАКТЕРИСТИКИ И ОСОБЕННОСТИ:

- не поддерживающий горение материал внутреннего блока;
- материал внешнего корпуса устойчив к УФ-излучению;
- прочный металлический суппорт имеет пазы для удобной установки в линию.

Наименование	Цвет выключателя	Кол-во штук в упаковках	Модель	Размеры (ДхШхВ), мм	Артикул
Выключатель 1-клавишный с индикатором (механизм), 10А	белый	1/10/200	PSW10-9101-01	55x55x35	39309
	слоновая кость	1/10/200	PSW10-9101-02	55x55x35	39320
	черный	1/10/200	PSW10-9101-03	55x55x35	49146
Выключатель 2-клавишный с индикатором (механизм), 10А	белый	1/10/200	PSW10-9102-01	55x55x35	39310
	слоновая кость	1/10/200	PSW10-9101-02	55x55x35	39321
	черный	1/10/200	PSW10-9102-03	55x55x35	49147
Выключатель 1-клавишный, 10А	белый	1/10/200	PSW10-9103-01	55x55x35	39311
	слоновая кость	1/10/200	PSW10-9103-02	55x55x35	39322
	черный	1/10/200	PSW10-9103-03	55x55x35	49148
Выключатель 2-клавишный, 10А	белый	1/10/200	PSW10-9104-01	55x55x35	39312
	слоновая кость	1/10/200	PSW10-9104-02	55x55x35	39323
	черный	1/10/200	PSW10-9104-03	55x55x35	49149
Выключатель диммирующий, 650Вт	белый	1/10/200	PSW10-9106-01	55x55x50	39313
	слоновая кость	1/10/200	PSW10-9106-02	55x55x50	39324
	черный	1/10/200	PSW10-9106-03	55x55x50	49150



РОЗЕТКИ (МЕХАНИЗМЫ)

СЕРИИ ЭРНА



БЕЛЫЙ

СЛОНОВАЯ КОСТЬ

ЧЕРНЫЙ

БЕЛЫЙ

СЛОНОВАЯ КОСТЬ

ЧЕРНЫЙ

IP20	250V	УХЛ4	0..+35°C	12 гарантия месяцев	PP пластик/ABS пластик, латунь
------	------	------	----------	---------------------	--------------------------------

ХАРАКТЕРИСТИКИ И ОСОБЕННОСТИ:

- не поддерживающий горение материал внутреннего блока;
- материал внешнего корпуса устойчив к УФ-излучению;
- прочный металлический суппорт имеет пазы для удобной установки в линию;
- волновое сопротивление оконечной ТВ розетки 75Ом;
- розетки EU стандарта оснащены защитными шторками.

Наименование	Цвет выключателя	Кол-во штук в упаковках	Модель	Размеры (ДхШхВ), мм	Артикул
Розетка компьютерная 1-местная RJ-45	белый	1/10/200	PST00-9107-01	55x55x35	39314
	слоновая кость	1/10/200	PST00-9107-02	55x55x35	39325
	черный	1/10/200	PST00-9107-03	55x55x35	49151
Розетка телевизионная 1-местная 75Ом, 5-862МГц	белый	1/10/200	PST00-9108-01	55x55x35	39315
	слоновая кость	1/10/200	PST00-9108-02	55x55x35	39326
	черный	1/10/200	PST00-9108-03	55x55x35	49152
Розетка 1-местная с защитной шторкой б/з, 16А	белый	1/10/200	PST10-9109-01	55x55x35	39316
	слоновая кость	1/10/200	PST10-9109-02	55x55x35	39327
	черный	1/10/200	PST10-9109-03	55x55x35	49153
Розетка 1-местная с защитной шторкой с/з, 16А	белый	1/10/200	PST16-9110-01	55x55x35	39317
	слоновая кость	1/10/200	PST16-9110-02	55x55x35	39328
	черный	1/10/200	PST16-9110-03	55x55x35	49154
Розетка 1-местная с защитной шторкой и с USB с/з, 16А	белый	1/10/200	PST16-9111-01	55x55x35	39318
	слоновая кость	1/10/200	PST16-9111-02	55x55x35	39329
	черный	1/10/200	PST16-9111-03	55x55x35	49155
Розетка 1-местная с крышкой с защитной шторкой с/з, 16А	белый	1/10/200	PST16-9112-01	55x55x45	39319
	слоновая кость	1/10/200	PST16-9112-02	55x55x45	39330
	черный	1/10/200	PST16-9112-03	55x55x45	49156

КОЛЛЕКЦИЯ РАМОК КЛАССИКА

СЕРИИ ЭРНА



БЕЛЫЙ

СЛОНОВАЯ КОСТЬ

ЧЕРНЫЙ

БЕЛЫЙ

ABS пластик/
PP пластик

ХАРАКТЕРИСТИКИ И ОСОБЕННОСТИ:

- стойкий к УФ-излучению ABS пластик;
- от 1 до 5 постов.

Наименование	Цвет рамки	Кол-во штук в упаковках	Модель	Размеры (ДхШхВ), мм	Артикул
Рамка 1-местная горизонтальная	белый	1/30/600	PFR00-9001-01	84x84x12	39623
	слоновая кость	1/30/600	PFR00-9001-02	84x84x12	39624
	черный	1/30/600	PFR00-9001-03	84x84x12	39625
Рамка 2-местная горизонтальная	белый	1/15/300	PFR00-9002-01	155x84x12	39055
	слоновая кость	1/15/300	PFR00-9002-02	155x84x12	39241
	черный	1/15/300	PFR00-9002-03	155x84x12	39483
Рамка 3-местная горизонтальная	белый	1/12/240	PFR00-9003-01	226x84x12	39056
	слоновая кость	1/12/240	PFR00-9003-02	226x84x12	39242
	черный	1/12/240	PFR00-9003-03	226x84x12	39484
Рамка 4-местная горизонтальная	белый	1/25/200	PFR00-9004-01	298x84x12	39057
	слоновая кость	1/25/200	PFR00-9004-02	298x84x12	39243
	черный	1/25/200	PFR00-9004-03	298x84x12	39485
Рамка 5-местная горизонтальная	белый	1/15/150	PFR00-9005-01	365x84x12	39620
	слоновая кость	1/15/150	PFR00-9005-02	365x84x12	39621
	черный	1/15/150	PFR00-9005-03	365x84x12	39622



КОЛЛЕКЦИЯ РАМОК ЭЛЕГАНТ

СЕРИИ ЭРНА

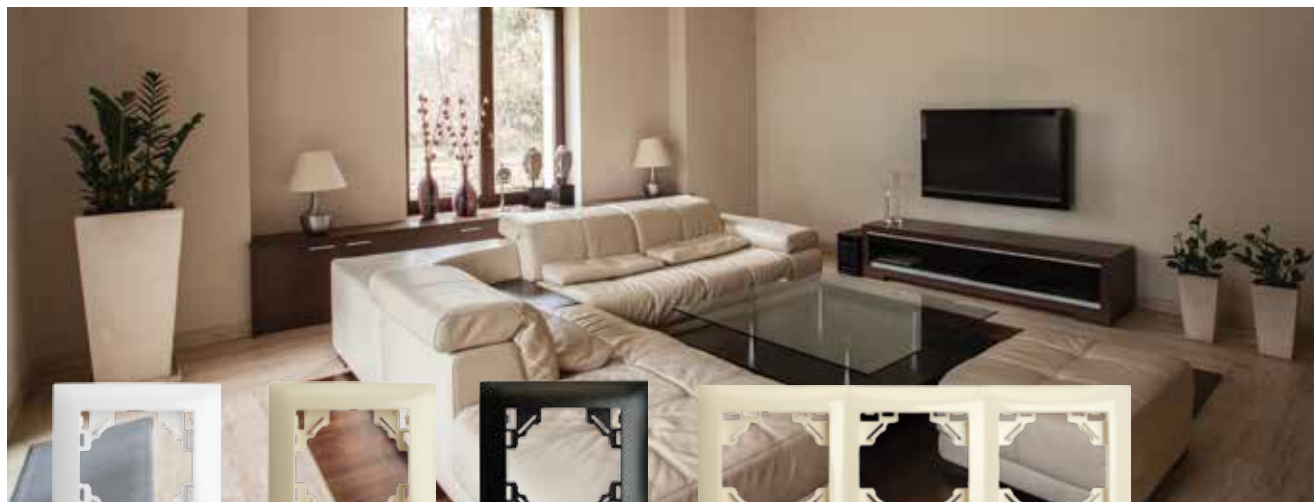

БЕЛЫЙ

СЛОНОВАЯ КОСТЬ

ЧЕРНЫЙ

СЛОНОВАЯ КОСТЬ

ABS пластик

ХАРАКТЕРИСТИКИ И ОСОБЕННОСТИ:

- стойкий к УФ-излучению ABS пластик;
- надежные замки фиксации рамки к механизму;
- от 1 до 4 постов.

Наименование	Цвет рамки	Кол-во штук в упаковках	Модель	Размеры (ДхШхВ), мм	Артикул
Рамка 1-местная горизонтальная	белый	1/30/600	PFR00-9011-01	84x84x12	49629
	слоновая кость	1/30/600	PFR00-9011-02	84x84x12	49666
	черный	1/30/600	PFR00-9011-03	84x84x12	49661
Рамка 2-местная горизонтальная	белый	1/15/300	PFR00-9012-01	155x84x12	49630
	слоновая кость	1/15/300	PFR00-9012-02	155x84x12	49667
	черный	1/15/300	PFR00-9012-03	155x84x12	49662
Рамка 3-местная горизонтальная	белый	1/12/240	PFR00-9013-01	226x84x12	49631
	слоновая кость	1/12/240	PFR00-9013-02	226x84x12	49668
	черный	1/12/240	PFR00-9013-03	226x84x12	49663
Рамка 4-местная горизонтальная	белый	1/25/200	PFR00-9014-01	298x84x12	49659
	слоновая кость	1/25/200	PFR00-9014-02	298x84x12	49669
	черный	1/25/200	PFR00-9014-03	298x84x12	49664

ВЫКЛЮЧАТЕЛИ

СЕРИИ СОФИЯ



БЕЛЫЙ

ЧЕРНЫЙ

СЕРЕБРО

СЛОНОВАЯ КОСТЬ

ЧЕРНЫЙ МАТОВЫЙ

IP20	250В	УХЛ4	0..+35°C	2 гарантия года	ABS пластик	синий цвет индикатора
------	------	------	----------	-----------------	-------------	-----------------------

ХАРАКТЕРИСТИКИ И ОСОБЕННОСТИ:

- надежная латунная контактная группа;
- корпус выполнен из устойчивого к УФ-излучению ABS пластика;
- не поддерживающий горение материал внутреннего блока.

Наименование	Цвет выключателя	Кол-во штук в упаковках	Модель	Размеры (ДхШхВ), мм	Артикул
Выключатель открытой установки 1-клавишный, 10А	белый	1/10/200	MSW10-10-01	65x65x35	49287
	черный	1/10/200	MSW10-10-02	65x65x35	49291
	серебро	1/10/200	MSW10-10-03	65x65x35	49295
	слоновая кость	1/10/200	MSW10-10-04	65x65x35	49470
	черный матовый	1/10/200	MSW10-10-05	65x65x35	49471
Выключатель открытой установки 1-клавишный с индикатором, 10А	белый	1/10/200	MSW10-11-20-01	65x65x35	49288
	черный	1/10/200	MSW10-11-20-02	65x65x35	49292
	серебро	1/10/200	MSW10-11-20-03	65x65x35	49296
	слоновая кость	1/10/200	MSW10-11-20-04	65x65x35	49472
	черный матовый	1/10/200	MSW10-11-20-05	65x65x35	49473
Переключатель открытой установки 1-клавишный, 10А	белый	1/10/200	MSW10-12-01	65x65x35	49386
	черный	1/10/200	MSW10-12-02	65x65x35	49387
	серебро	1/10/200	MSW10-12-03	65x65x35	49388
	слоновая кость	1/10/200	MSW10-12-04	65x65x35	49478
	черный матовый	1/10/200	MSW10-12-05	65x65x35	49479
Выключатель открытой установки 2-клавишный, 10А	белый	1/10/200	MSW10-20-01	65x65x35	49289
	черный	1/10/200	MSW10-20-02	65x65x35	49293
	серебро	1/10/200	MSW10-20-03	65x65x35	49297
	слоновая кость	1/10/200	MSW10-20-04	65x65x35	49474
	черный матовый	1/10/200	MSW10-20-05	65x65x35	49475
Выключатель открытой установки 2-клавишный с индикатором, 10А	белый	1/10/200	MSW10-21-01	65x65x35	49290
	черный	1/10/200	MSW10-21-02	65x65x35	49294
	серебро	1/10/200	MSW10-21-03	65x65x35	49298
	слоновая кость	1/10/200	MSW10-21-04	65x65x35	49476
	черный матовый	1/10/200	MSW10-21-05	65x65x35	49477



БЕЛЫЙ

ЧЕРНЫЙ

СЕРЕБРО

СЛОНОВАЯ КОСТЬ

ЧЕРНЫЙ МАТОВЫЙ

IP20	250V	УХЛ4	0..+35°C	2 гарантия года	ABS пластик
------	------	------	----------	-----------------	-------------

ХАРАКТЕРИСТИКИ И ОСОБЕННОСТИ:

- надежная латунная контактная группа;
- корпус выполнен из устойчивого к УФ-излучению ABS пластика;
- внутренний блок розеток выполнен из бакелита, что обеспечивает прочность и долговечность.

Наименование	Цвет розетки	Кол-во штук в упаковках	Модель	Размеры (ДхШхВ), мм	Артикул
Розетка 1-местная открытой установки б/з, 10А	белый	1/10/200	MST10-11-01	60x60x30	49301
	черный	1/10/200	MST10-11-02	60x60x30	49313
	серебро	1/10/200	MST10-11-03	60x60x30	49325
	слоновая кость	1/10/200	MST10-11-04	60x60x30	49484
	черный матовый	1/10/200	MST10-11-05	60x60x30	49485
Розетка 2-местная открытой установки б/з, 10А	белый	1/10/200	MST10-12-01	124x60x30	49303
	черный	1/10/200	MST10-12-02	124x60x30	49315
	серебро	1/10/200	MST10-12-03	124x60x30	49327
	слоновая кость	1/10/200	MST10-12-04	124x60x30	49495
	черный матовый	1/10/200	MST10-12-05	124x60x30	49496
Розетка 3-местная открытой установки б/з, 10А	белый	1/5/100	MST10-13-01	160x60x30	49305
	черный	1/5/100	MST10-13-02	160x60x30	49317
	серебро	1/5/100	MST10-13-03	160x60x30	49329
	слоновая кость	1/5/100	MST10-13-04	160x60x30	49499
	черный матовый	1/5/100	MST10-13-05	160x60x30	49500
Розетка 4-местная открытой установки б/з, 10А	белый	1/4/80	MST10-14-01	210x60x40	49307
	черный	1/4/80	MST10-14-02	210x60x40	49319
	серебро	1/4/80	MST10-14-03	210x60x40	49331
	слоновая кость	1/4/80	MST10-14-04	210x60x40	49503
	черный матовый	1/4/80	MST10-14-05	210x60x40	49504
Розетка 4-местная открытой установки квадрат б/з, 10А	белый	1/12/120	MST10-14S-01	124x124x30	49309
	черный	1/12/120	MST10-14S-02	124x124x30	49321
	серебро	1/12/120	MST10-14S-03	124x124x30	49333
	слоновая кость	1/12/120	MST10-14S-04	124x124x30	49507
	черный матовый	1/12/120	MST10-14S-05	124x124x30	49508

РОЗЕТКИ

СЕРИИ СОФИЯ



БЕЛЫЙ

ЧЕРНЫЙ

СЕРЕБРО

СЛОНОВАЯ КОСТЬ

ЧЕРНЫЙ МАТОВЫЙ

IP20	250В	УХЛ4	0..+35°C	2 гарантия года	ABS пластик
------	------	------	----------	-----------------	-------------

ХАРАКТЕРИСТИКИ И ОСОБЕННОСТИ:

- надежная латунная контактная группа;
- корпус выполнен из устойчивого к УФ-излучению ABS пластика;
- внутренний блок розеток выполнен из бакелита, что обеспечивает прочность и долговечность.

Наименование	Цвет розетки	Кол-во штук в упаковках	Модель	Размеры (ДхШхВ), мм	Артикул
Розетка 1-местная открытой установки с/з, 16А	белый	1/10/200	MST16-11-01	60x60x40	49302
	черный	1/10/200	MST16-11-02	60x60x40	49314
	серебро	1/10/200	MST16-11-03	60x60x40	49326
	слоновая кость	1/10/200	MST16-11-04	60x60x40	49493
	черный матовый	1/10/200	MST16-11-05	60x60x40	49494
Розетка 2-местная открытой установки с/з, 16А	белый	1/10/200	MST16-12-01	124x60x40	49304
	черный	1/10/200	MST16-12-02	124x60x40	49316
	серебро	1/10/200	MST16-12-03	124x60x40	49328
	слоновая кость	1/10/200	MST16-12-04	124x60x40	49497
	черный матовый	1/10/200	MST16-12-05	124x60x40	49498
Розетка 3-местная открытой установки с/з, 16А	белый	1/4/80	MST16-13-01	160x60x40	49306
	черный	1/4/80	MST16-13-02	160x60x40	49318
	серебро	1/4/80	MST16-13-03	160x60x40	49330
	слоновая кость	1/4/80	MST16-13-04	160x60x40	49501
	черный матовый	1/4/80	MST16-13-05	160x60x40	49502
Розетка 4-местная открытой установки с/з, 16А	белый	1/3/60	MST16-14-01	210x60x40	49308
	черный	1/3/60	MST16-14-02	210x60x40	49320
	серебро	1/3/60	MST16-14-03	210x60x40	49332
	слоновая кость	1/3/60	MST16-14-04	210x60x40	49505
	черный матовый	1/3/60	MST16-14-05	210x60x40	49506
Розетка 4-местная открытой установки квадрат с/з, 16А	белый	1/10/100	MST16-14S-01	124x124x40	49310
	черный	1/10/100	MST16-14S-02	124x124x40	49322
	серебро	1/10/100	MST16-14S-03	124x124x40	49334
	слоновая кость	1/10/100	MST16-14S-04	124x124x40	49509
	черный матовый	1/10/100	MST16-14S-05	124x124x40	49510



РОЗЕТКИ ИНФОРМАЦИОННЫЕ

СЕРИИ СОФИЯ



БЕЛЫЙ

ЧЕРНЫЙ

СЕРЕБРО

СЛОНОВАЯ КОСТЬ

ЧЕРНЫЙ МАТОВЫЙ

IP20	250В	УХЛ4	0..+35°C	2 гарантия года	ABS пластик
------	------	------	----------	-----------------	-------------

ХАРАКТЕРИСТИКИ И ОСОБЕННОСТИ:

- надежная латунная контактная группа;
- корпус выполнен из устойчивого к УФ-излучению ABS пластика;
- не поддерживающий горение материал внутреннего блока.

Наименование	Цвет розетки	Кол-во штук в упаковках	Модель	Размеры (ДхШхВ), мм	Артикул
Розетка TV открытой установки 1-местная, 75 Ом, 5-862МГц	белый	1/10/200	MST00-10-01	65x65x40	49299
	черный	1/10/200	MST00-10-02	65x65x40	49311
	серебро	1/10/200	MST00-10-03	65x65x40	49323
	слоновая кость	1/10/200	MST00-10-04	65x65x40	49480
	черный матовый	1/10/200	MST00-10-05	65x65x40	49481
Розетка RJ-45 открытой установки 1-местная, 1А	белый	1/10/200	MST00-20-01	65x65x40	49300
	черный	1/10/200	MST00-20-02	65x65x40	49312
	серебро	1/10/200	MST00-20-03	65x65x40	49324
	слоновая кость	1/10/200	MST00-20-04	65x65x40	49482
	черный матовый	1/10/200	MST00-20-05	65x65x40	49483

ВЫКЛЮЧАТЕЛИ / РОЗЕТКИ

СЕРИИ BASIC



PSW10-41-20



PSW10-42-20



PSW10-32-20



PST16-502-20



PST16-501-20

PSW10-31-20/39029

IP20	250В	УХЛ4	0..+35°C	12 гарантия месяцев	ABS пластик/PVC пластик/латунь/медь	оранжевый цвет индикатора
------	------	------	----------	---------------------	-------------------------------------	---------------------------

ХАРАКТЕРИСТИКИ И ОСОБЕННОСТИ:

- латунная контактная группа;
- корпус выполнен из ударопрочного ABS пластика, задняя крышка из PVC;
- оранжевый цвет индикатора (в выключателях с индикатором);
- материал внешнего корпуса устойчив к УФ-излучению;
- компактный размер изделий.

Выключатели

Наименование	Цвет выключателя	Кол-во штук в упаковках	Модель	Размеры (ДхШхВ), мм	Артикул
Выключатель 1-клавишный с индикатором, 10А	белый	1/10/200	PSW10-31-20	58x58x41	39029
Выключатель 2-клавишный с индикатором, 10А	белый	1/10/200	PSW10-32-20	58x58x41	39030
Выключатель 1-клавишный, 10А	белый	1/10/200	PSW10-41-20	58x58x41	39031
Выключатель 2-клавишный, 10А	белый	1/10/200	PSW10-42-20	58x58x41	39032

Розетки

Наименование	Цвет розетки	Кол-во штук в упаковках	Модель	Размеры (ДхШхВ), мм	Артикул
Розетка накладная 1-местная с/з, 16А	белый	1/10/200	PST16-501-20	58x58x40	39033
Розетка накладная 2-местная с/з, 16А	белый	1/8/160	PST16-502-20	99x58x42	39034



ВЫКЛЮЧАТЕЛИ/РОЗЕТКИ

СЕРИИ БРЕСТ



PSW06-22-20



PSW06-21-20



PSW06-21-20



PST16-21-20



PST16-31-20



PST16-31-20

PSW06-22-20/32744

IP20	250В	УХЛ4	0..+35°C	12 гарантия месяцев	ABS пластик, латунь, нержавеющая сталь
------	------	------	----------	---------------------	--

ХАРАКТЕРИСТИКИ И ОСОБЕННОСТИ:

- латунная контактная группа;
- корпус выполнен из устойчивого к УФ-излучению ABS пластика;
- крышка обеспечивает защиту IP44 для моделей PST16-21-44;
- не поддерживающий горение материал внутреннего блока;
- подпружиненный контакт в розеточных блоках.



PST16-21-44

Выключатели

Наименование	Цвет выключателя	Кол-во штук в упаковках	Модель	Размеры (ДхШхВ), мм	Артикул
Выключатель 1-клавишный открытой установки, 6А	белый	1/80	PSW06-21-20	65x65x37	32742
	черный	1/80	PSW06-21-20	65x65x37	32743
Выключатель 2-клавишный открытой установки, 6А	белый	1/80	PSW06-22-20	65x65x37	32744
	черный	1/80	PSW06-22-20	65x65x37	32745

Розетки

Наименование	Цвет розетки	Кол-во штук в упаковках	Модель	Размеры (ДхШхВ), мм	Артикул
Розетка 1-местная б/з, 16А, IP20	белый	1/60	PST16-20-20	65x65x29	39687
	черный	1/60	PST16-20-20	65x65x29	39688
Розетка 1-местная с крышкой б/з, 16А, IP44	белый	1/60	PST16-20-44	70x70x50,9	39691
	черный	1/60	PST16-20-44	70x70x50,9	39692
Розетка 1-местная с/з, 16А, IP20	белый	1/60	PST16-21-20	65x65x41	39689
	черный	1/60	PST16-21-20	65x65x41	39690
Розетка 1-местная с крышкой с/з, 16А, IP44	белый	1/50	PST16-21-44	70x70x51	32740
	черный	1/50	PST16-21-44	70x70x51	32741
Розетка 2-местная б/з, 16А, IP20	белый	1/70	PST16-30-20	106x65x29	39693
	черный	1/70	PST16-30-20	106x65x29	39694
Розетка 2-местная с/з, 16А, IP20	белый	1/50	PST16-31-20	106x65x41	39695
	черный	1/50	PST16-31-20	106x65x41	39696

РОЗЕТКИ/ РОЗЕТКИ ИНФОРМАЦИОННЫЕ СЕРИИ БРЕСТ



PST00-21-20



PST00-20-20



PST16-51-20



PST16-51-20

PST16-50-20/39699

IP20	250В	УХЛ4	0..+35°C	12 гарантия месяцев	ABS пластик
------	------	------	----------	---------------------	-------------

ХАРАКТЕРИСТИКИ И ОСОБЕННОСТИ:

- латунная контактная группа;
- представлены в вариантах с заземлением и без;
- не поддерживающий горение материал внутреннего корпуса;
- материал внешнего корпуса устойчив к УФ-излучению;
- подпружиненный контакт в розеточных блоках.

Наименование	Цвет розетки	Кол-во штук в упаковках	Модель	Размеры (ДхШхВ), мм	Артикул
Розетка 3-местная б/з, 16А	белый	1/45	PST16-50-20	160x60x32,5	39699
	черный	1/45	PST16-50-20	160x60x32,5	39700
Розетка 3-местная с/з, 16А	белый	1/35	PST16-51-20	160x60x44,5	39697
	черный	1/35	PST16-51-20	160x60x44,5	39698
Розетка 4-местная б/з, 16А	белый	1/35	PST16-60-20	217x65x29	39701
	черный	1/35	PST16-60-20	217x65x29	39702
Розетка 4-местная с/з, 16А	белый	1/25	PST16-61-20	217x65x29	39703
	черный	1/25	PST16-61-20	217x65x29	39704
Розетка телевизионная 1-местная 75Ом, 5-862МГц	белый	1/70	PST00-20-20	65x65x33,5	39705
Розетка компьютерная 1-местная RJ-45, 16А	белый	1/70	PST00-21-20	65x65x33,5	39706



РОЗЕТКИ/ РОЗЕТКИ С ВЫКЛЮЧАТЕЛЯМИ СЕРИИ ВЕЛЕНА



PST16-21-54/49727



PST16-22-54V



PST16-21-54V/10-211-54



PST16-21-54/10-211-54



PST16-11-54



PST16-12-54

IP54	250В	УХЛ4	TUV	0..+35°C	36 гарантия месяцев	полипропилен, ABS пластик, латунь
------	------	------	-----	----------	---------------------	-----------------------------------

ХАРАКТЕРИСТИКИ И ОСОБЕННОСТИ:

- латунная контактная группа;
- ударопрочный материал корпуса;
- розетки EU стандарта оснащены защитными шторками;
- внешний корпус и внутренний блок выполнены из не поддерживающего горение пластика;
- материал корпуса устойчив к УФ-излучению.

Наименование	Цвет розетки/выключателя	Кол-во штук в упаковках	Модель	Размеры (ДхШхВ), мм	Артикул
Розетка 1-местная с крышкой с/з, 16А	серый/графит	1/10/100	PST16-11-54	80x65x55	32755
	белый/серый	1/10/100	PST16-21-54	80x65x55	49727
Блок розетка 1-местная с/з + выключатель 1-клавишный	серый/графит	1/5/50	PST16-11-54/10-111-54	130x80x55	32759
	белый/серый	1/5/50	PST16-21-54/10-211-54	130x80x55	49728
Блок розетка 1-местная с/з + выключатель 2-клавишный	серый/графит	1/5/50	PST16-11-54/10-121-54	130x80x55	32761
	белый/серый	1/5/50	PST16-21-54/10-221-54	130x80x55	49729
Блок вертикальный розетка 1-местная с/з + выключатель 1-клавишный	серый/графит	1/5/50	PST16-11-54V/10-111-54	130x80x55	49725
	белый/серый	1/5/50	PST16-21-54V/10-211-54	130x80x55	49738
Блок вертикальный розетка 1-местная с/з + выключатель 2-клавишный	серый/графит	1/5/50	PST16-11-54V/10-121-54	130x80x55	49726
	белый/серый	1/5/50	PST16-21-54V/10-221-54	130x80x55	49739
Розетка 2-местная с крышкой с/з, 16А	серый/графит	1/5/50	PST16-12-54	130x80x55	32754
	белый/серый	1/5/50	PST16-22-54	130x80x55	49730
Вертикальная розетка 2-местная с крышкой, 16А	серый/графит	1/5/50	PST16-12-54V	130x80x55	49724
	белый/серый	1/5/50	PST16-22-54V	130x80x55	49737

ВЫКЛЮЧАТЕЛИ/ ЗВОНОК

СЕРИИ ВЕЛЕНА



PSW10-214-54



PSW10-221-54



PSW10-211-54

PSW10-121-54/32753

IP54	250В	УХЛ4	TUV	0..+35°C	36 гарантия месяцев	полипропилен/ ABS пластик
------	------	------	-----	----------	---------------------	------------------------------

ХАРАКТЕРИСТИКИ И ОСОБЕННОСТИ:

- латунная контактная группа;
- ударопрочный материал корпуса;
- в серии представлен 1-клавишный переключатель;
- внешний корпус и внутренний блок выполнены из не поддерживающего горение пластика;
- материал корпуса устойчив к УФ-излучению.

Наименование	Цвет выключателя/ звонка	Кол-во штук в упаковках	Модель	Размеры (ДхШхВ), мм	Артикул
Выключатель 1-клавишный, 10А	серый/графит	1/10/100	PSW10-111-54	80x65x55	32752
	белый/серый	1/10/100	PSW10-211-54	80x65x55	49731
Переключатель 1-клавишный 1-полюсный на 2 направления, 10А	серый/графит	1/10/100	PSW10-112-54	80x65x55	32756
	белый/серый	1/10/100	PSW10-212-54	80x65x55	49732
Выключатель 1-клавишный с окном для маркировки, 10А	серый/графит	1/10/100	PSW10-114-54	80x65x55	49723
	белый/серый	1/10/100	PSW10-214-54	80x65x55	49736
Выключатель 2-клавишный, 10А	серый/графит	1/10/100	PSW10-121-54	80x65x55	32753
	белый/серый	1/10/100	PSW10-221-54	80x65x55	49733
Звонок, 10А	серый/графит	1/10/100	PSW10-113-54	80x65x55	49722
	белый/серый	1/10/100	PSW10-213-54	80x65x55	49735



ЗАГЛУШКА С КЛЮЧОМ/ МОНТАЖНАЯ КОРОБКА

СЕРИИ НК/ЕВХ

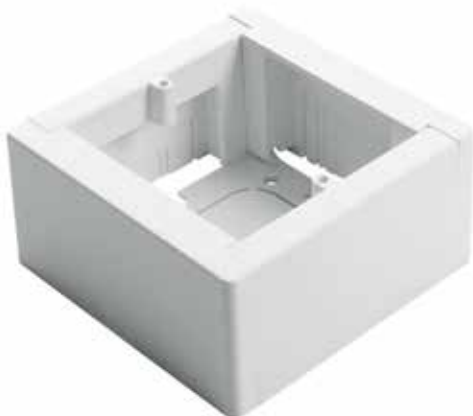

НК-004 / 39929

ЕВХ20-04-1 К-440/39928

IP20	УХЛ4	12 <small>гарантия</small> <small>месяцев</small>	ABS пластик
------	------	--	-------------

ХАРАКТЕРИСТИКИ И ОСОБЕННОСТИ:

- модульная конструкция позволяет использовать любое необходимое количество розеток или выключателей;
- выполнен из ABS пластика;
- монтажная коробка подходит для установки серий "Катрин" и "Эрна", а также для других серий электроустановочных изделий.

ХАРАКТЕРИСТИКИ И ОСОБЕННОСТИ:

- простая установка;
- вынимаются другой заглушкой;
- выполнены из безопасного ABS пластика;
- не выделяются в интерьере.

Наименование	Цвет изделия	Кол-во штук в упаковках	Модель	Размеры, (ДхШхВ), мм	Артикул
Коробка монтажная для открытой установки, IP20	белый	1/38	ЕВХ20-04-1 К-440	88x88x42,5	39928
Заглушка с ключом, комплект из 10 шт. в упак.	белый	1/50	НК-004	26x24,5x24,5	39929



УДЛИНИТЕЛИ



УДЛИНИТЕЛИ БЫТОВЫЕ USB-C

СЕРИИ HOME PLUS



HM09-36-02



HM08-33-02



HM08-43-02

HM09-66-02/49975

USB TYPE-A USB TYPE-C	IP20	250В	УХЛ4	0..+35°C	12 гарантия месяцев	ABS пластик
--------------------------	------	------	------	----------	------------------------	-------------

ХАРАКТЕРИСТИКИ И ОСОБЕННОСТИ:

- 2 вида USB-разъёмов (Type-A и Type-C);
- качественный ПВС провод, литая вилка;
- кнопка включения/выключения питания с подсветкой;
- корпус из ABS пластика.

Наименование	Цвет колодки/ кабеля	Кол-во штук в упаковках	Модель	Кол-во мест	Длина кабеля, м	Артикул
Удлинитель 3-местный с/з 2500Вт, 3x1 мм ² , 10А, 2 USB + 1 Type-C 2,4А	белый	1/70	HM08-33-02	3	1,8	49970
	белый	1/70	HM08-33-02	3	3	49977
Удлинитель 4-местный с/з 2500Вт, 3x1 мм ² , 10А, 2 USB + 1 Type-C 2,4А	белый	1/60	HM08-43-02	4	1,8	49971
	белый	1/60	HM08-43-02	4	3	49978
Удлинитель 3-местный с/з 2500Вт, 3x1 мм ² , 10А, 4 USB + 2 Type-C 2,4А	белый	1/70	HM09-36-02	3	1,8	49972
	белый	1/70	HM09-36-02	3	3	49979
Удлинитель 6-местный с/з 2500Вт, 3x1 мм ² , 10А, 4 USB + 2 Type-C 2,4А	белый	1/50	HM09-66-02	6	1,8	49975
	белый	1/50	HM09-66-02	6	3	49982

УДЛИНИТЕЛИ БЫТОВЫЕ

СЕРИИ HOME



HM01-21-02



HM01-31-02



HM01-30-02

HM01-20-02/39201

IP20	250В	УХЛ4	0..+35°C	12 <small>гарантия</small> <small>месяцев</small>	ABS пластик
------	------	------	----------	--	-------------

ХАРАКТЕРИСТИКИ И ОСОБЕННОСТИ:

- латунная контактная группа;
- качественный ПВХ провод и литая вилка;
- корпус выполнен из устойчивого к УФ-излучению ABS пластика;
- не поддерживающий горение материал внутреннего блока.



HM01-40-03

Наименование	Цвет колодки/ кабеля	Кол-во штук в упаковках	Модель	Кол-во мест	Длина кабеля, м	Артикул
Удлинитель 2-местный б/з 2200Вт, 2x0,75 мм ² , 10А	белый	1/30	HM01-20-02	2	2	39201
	белый	1/30	HM01-20-03	2	3	39202
	белый	1/30	HM01-20-05	2	5	39203
	белый	1/30	HM01-20-07	2	7	39204
Удлинитель 2-местный с/з 2200Вт, 3x0,75 мм ² , 10А	белый	1/30	HM01-21-02	2	2	39205
	белый	1/30	HM01-21-03	2	3	39206
	белый	1/30	HM01-21-05	2	5	39207
	белый	1/30	HM01-21-07	2	7	39208
Удлинитель 3-местный б/з 2200Вт, 2x0,75 мм ² , 10А	белый	1/30	HM01-30-02	3	2	39209
	белый	1/30	HM01-30-03	3	3	39210
	белый	1/30	HM01-30-05	3	5	39211
	белый	1/30	HM01-30-07	3	7	39212
Удлинитель 3-местный с/з 2200Вт, 3x0,75 мм ² , 10А	белый	1/30	HM01-31-02	3	2	39213
	белый	1/30	HM01-31-03	3	3	39214
	белый	1/30	HM01-31-05	3	5	39215
	белый	1/30	HM01-31-07	3	7	39216
Удлинитель 4-местный б/з 2200Вт, 2x0,75 мм ² , 10А	белый	1/30	HM01-40-03	4	3	39217
	белый	1/30	HM01-40-05	4	5	39218



УДЛИНИТЕЛИ БЫТОВЫЕ

СЕРИИ HOME



HM06-31-02



HM06-40-03

HM06-21-02/49339

IP20	250В	УХЛ4	0..+35°C	12 <small>гарантия</small> <small>месяцев</small>	ABS пластик
------	------	------	----------	--	-------------

ХАРАКТЕРИСТИКИ И ОСОБЕННОСТИ:

- латунная контактная группа;
- качественный ПВХ провод и литая вилка;
- корпус выполнен из устойчивого к УФ-излучению ABS пластика;
- не поддерживающий горение материал внутреннего блока.

Наименование	Цвет колодки/ кабеля	Кол-во штук в упаковках	Модель	Кол-во мест	Длина кабеля, м	Артикул
Удлинитель 2-местный с/з 3520Вт, 3x1мм ² , 16А	белый	1/40	HM06-21-02	2	2	49339
	белый	1/40	HM06-21-03	2	3	49340
	белый	1/40	HM06-21-05	2	5	49341
	белый	1/40	HM06-21-07	2	7	49342
Удлинитель 3-местный с/з 3520Вт, 3x1мм ² , 16А	белый	1/40	HM06-31-02	3	2	49347
	белый	1/40	HM06-31-03	3	3	49348
	белый	1/35	HM06-31-05	3	5	49349
	белый	1/40	HM06-31-07	3	7	49350
Удлинитель 4-местный с/з 3520Вт, 3x1мм ² , 16А	белый	1/30	HM06-40-03	4	3	49351
	белый	1/30	HM06-40-05	4	5	49352
	белый	1/20	HM06-40-07	4	7	49389

УДЛИНИТЕЛИ БЫТОВЫЕ С ВЫКЛЮЧАТЕЛЕМ

СЕРИИ HOME



HM03-31-10/39522

IP20	250В	УХЛ4	0..+35°C	12 <small>гарантия</small> <small>месяцев</small>	ABS пластик
------	------	------	----------	--	-------------



HM07-31



HM07-41



HM03-41

ХАРАКТЕРИСТИКИ И ОСОБЕННОСТИ:

- латунная контактная группа;
- качественный ПВХ провод и литая вилка;
- корпус выполнен из устойчивого к УФ-излучению ABS пластика;
- не поддерживающий горение материал внутреннего блока.

Наименование	Цвет колодки/ кабеля	Кол-во штук в упаковках	Модель	Кол-во мест	Длина кабеля, м	Артикул
Удлинитель 3-местный с выключателем с/з 2200Вт, 3x0,75 мм ² , 10А	белый	1/30	HM03-31-02	3	2	39197
	белый	1/30	HM03-31-03	3	3	39198
	белый	1/20	HM03-31-05	3	5	39199
	белый	1/20	HM03-31-07	3	7	39200
	белый	1/15	HM03-31-10	3	10	39522
Удлинитель 4-местный с выключателем с/з 2200Вт, 3x0,75 мм ² , 10А	белый	1/30	HM03-41-02	4	2	39523
	белый	1/30	HM03-41-03	4	3	39524
	белый	1/20	HM03-41-05	4	5	39525
	белый	1/20	HM03-41-07	4	7	39526
Удлинитель 3-местный с выключателем с/з 3520Вт, 3x1 мм ² , 16А	белый	1/50	HM07-31-02	3	2	49353
	белый	1/45	HM07-31-03	3	3	49354
	белый	1/45	HM07-31-05	3	5	49355
	белый	1/40	HM07-31-07	3	7	49356
	белый	1/20	HM07-31-10	3	10	49357
Удлинитель 4-местный с выключателем с/з 3520Вт, 3x1мм ² , 16А	белый	1/40	HM07-41-02	4	2	49358
	белый	1/35	HM07-41-03	4	3	49359
	белый	1/30	HM07-41-05	4	5	49360
	белый	1/30	HM07-41-07	4	7	49361



УДЛИНИТЕЛИ НА РАМКЕ

СЕРИИ HOME



HM02-02-10/39490

IP44	220В	УХЛ4	0..+35°C	12 гарантия месяцев	ПВС, медь
------	------	------	----------	---------------------	-----------

ХАРАКТЕРИСТИКИ И ОСОБЕННОСТИ:

- качественный провод ПВС;
- степень защиты от пыли и влаги IP44;
- максимальная нагрузка в раскрученном виде 2200Вт и 3520Вт;
- номинальный ток 6А, 10А и 16А.



HM05-01-10



HM05-01-10

Наименование	Цвет колодки/кабеля	Кол-во штук в упаковках	Модель	Длина кабеля, м	Артикул
Удлинитель-шнур на рамке 1-местный с/з 2200Вт, 3x0,75 мм ² , 10А	черный/черный	1/10	HM02-01-10	10	39223
	черный/оранжевый	1/8	HM02-01-10	10	39494
	черный/черный	1/10	HM02-01-20	20	39224
	черный/оранжевый	1/6	HM02-01-20	20	39495
	черный/черный	1/5	HM02-01-30	30	39225
	черный/оранжевый	1/6	HM02-01-30	30	39496
	черный/черный	1/5	HM02-01-50	50	39226
	черный/оранжевый	1/4	HM02-01-50	50	39497
Удлинитель-шнур на рамке 1-местный б/з 2200Вт, 2x0,75 мм ² , 10А	черный/оранжевый	1/8	HM02-02-10	10	39490
	черный/оранжевый	1/6	HM02-02-20	20	39491
	черный/оранжевый	1/6	HM02-02-30	30	39492
	черный/оранжевый	1/4	HM02-02-50	50	39493
Удлинитель-шнур на рамке 1-местный с/з 3520Вт, 3x1,0 мм ² , 16А	черный/оранжевый	1/8	HM04-01-10	10	39627
	черный/оранжевый	1/6	HM04-01-20	20	39628
	черный/оранжевый	1/6	HM04-01-30	30	39629
	черный/оранжевый	1/4	HM04-01-50	50	39630
Удлинитель-шнур на рамке 1-местный с/з 3520Вт, 3x1,5 мм ² , 16А	черный/оранжевый	1/8	HM05-01-10	10	39631
	черный/оранжевый	1/5	HM05-01-20	20	39632
	черный/оранжевый	1/5	HM05-01-30	30	39633
	черный/оранжевый	1/3	HM05-01-50	50	39634

УДЛИНИТЕЛИ БЫТОВЫЕ

СЕРИИ COMFORT



HM10-61-01/49991

USB TYPE-A USB TYPE-C	IP20	250В	УХЛ4	0..+35°C	12 гарантия месяцев	ABS пластик
--------------------------	------	------	------	----------	------------------------	-------------



HM10-51-01



HM10-51-01



HM10-41-01



HM10-41-01

ХАРАКТЕРИСТИКИ И ОСОБЕННОСТИ:

- 2 вида USB-разъемов (Type-A и Type-C);
- качественный ПВС провод, литая вилка;
- кнопка включения/выключения питания с подсветкой;
- корпус из ABS пластика;
- защита от перегрузки у HM10-61-01.

Наименование	Цвет колодки/ кабеля	Кол-во штук в упаковках	Модель	Кол-во мест	Длина кабеля, м	Артикул
Удлинитель 3-местный с/з 3x1 мм ² , 16А, 3520Вт, 2 USB + 1 С, 5В, 3,1А	белый/ белый	1/25	HM10-41-01	3	1,5	49571
	черный/ черный	1/25	HM10-41-01	3	1,5	49657
Удлинитель 5-местный с/з 3x1 мм ² , 16А, 3520Вт, 2 USB + 1 С, 5В, 3,1А	белый/ белый	1/30	HM10-51-01	5	2,5	49591
	черный/ черный	1/30	HM10-51-01	5	2,5	49656
Удлинитель 12-местный с/з 3x1 мм ² , 16А, 3520Вт 3 USB + 1 С, 5В, 3,4А	белый, серый/ белый	1/8	HM10-61-01	12	1,5	49991



УДЛИНИТЕЛИ НА ПЛАСТИКОВОЙ КАТУШКЕ

СЕРИИ STANDART



STD02-11-30



STD02-41-50

STD01-40-30/49390

IP40/ IP44	250/ 220В	УХЛ4	0..+35°C	12 гарантия месяцев	ПВС, медь
---------------	--------------	------	----------	------------------------	-----------

ХАРАКТЕРИСТИКИ И ОСОБЕННОСТИ:

- качественный провод ПВС;
- степень защиты от пыли и влаги IP44;
- катушка выполнена из ударопрочного пластика;
- выключатель с термозащитой (для STD02-41-30).

Наименование	Цвет колодки/ кабеля	Кол-во штук в упаковках	Модель	Кол-во мест	Длина кабеля, м	Артикул
Удлинитель на катушке 4-местный с/з ПВС6м 3x1 мм ² , 16А, 3520Вт, IP40, 250В	черный/оранжевый	1	STD01-40-30	4	30	49390
	черный/оранжевый	1	STD01-40-50	4	50	49391
Удлинитель на пластиковой катушке 1-местный с/з 3x1 мм ² , 10А, 1320Вт, IP44, 220В	черный, желтый/ оранжевый	1/2	STD02-11-30	1	30	39635
	черный, желтый/ оранжевый	1/2	STD02-11-50	1	50	39636
Удлинитель на пластиковой катушке 4-местный с/з 3x1 мм ² , 10А, 2200Вт, IP44, 220В	черный/ оранжевый	1/2	STD02-41-30	4	30	39708
	черный/ оранжевый	1/2	STD02-41-50	4	50	39709

УДЛИНИТЕЛИ НА РАМКЕ, КАБЕЛЬ КГ

СЕРИИ PROFESSIONAL



PRF22-31-10/49043

IP44	220В	У2	-40..+40°C	12 гарантия месяцев	каучук, медь
------	------	----	------------	---------------------	--------------

ХАРАКТЕРИСТИКИ И ОСОБЕННОСТИ:

- качественный провод КГ;
- степень защиты IP44;
- прочная рамка из ABS пластика.



PRF22-41-30

Наименование	Цвет колодки/кабеля	Кол-во штук в упаковках	Модель	Сечение кабеля, мм ²	Длина кабеля, м	Артикул
Удлинитель-шнур на рамке 1-местный с/з, 3x1,5 мм ² /3x2,5 мм ² , 3520Вт, 16А	черный	1/4	PRF22-31-10	1,5	10	49043
	черный	1/5	PRF22-31-20	1,5	20	49044
	черный	1/6	PRF22-31-30	1,5	30	49045
	черный	1/4	PRF22-41-10	2,5	10	49046
	черный	1/5	PRF22-41-20	2,5	20	49047
	черный	1/6	PRF22-41-30	2,5	30	49048



УДЛИНИТЕЛИ НА МЕТАЛЛИЧЕСКОЙ КАТУШКЕ, КАБЕЛЬ КГ СЕРИИ PROFESSIONAL



PRF02-41-30



PRF02-41-50

PRF02-41-20/39784

IP44	220В	У2	-40..+40°C	12 гарантия месяцев	каучук, сталь, медь
------	------	----	------------	---------------------	---------------------

ХАРАКТЕРИСТИКИ И ОСОБЕННОСТИ:

- качественный кабель КГ;
- каучуковая вилка на 16А;
- степень защиты от пыли и влаги IP44;
- прочная металлическая катушка.

Наименование	Цвет колодки/кабеля	Кол-во штук в упаковках	Модель	Сечение кабеля, мм ²	Длина кабеля, м	Артикул
Удлинитель на металлической катушке 4-местный с/з, 3x1,5 мм ² /3x2,5 мм ² , 3520Вт, 16А	синий/черный	1	PRF02-31-20	1,5	20	39785
	синий/черный	1	PRF02-31-30	1,5	30	39786
	синий/черный	1	PRF02-31-50	1,5	50	39787
	синий/черный	1	PRF02-41-20	2,5	20	39784
	синий/синий	1	PRF02-41-30	2,5	30	39296
	синий/черный	1	PRF02-41-50	2,5	50	39297



ЭЛЕКТРОФУРНИТУРА



СЕТЕВЫЕ РАЗВЕТВИТЕЛИ

СЕРИИ ADP



ADP16-33-21/49231

IP20	250В	УХЛ4	0...+35°C	12 <small>гарантия месяцев</small>
------	------	------	-----------	------------------------------------



ADP10-15-20



ADP10-15-20



ADP16-23-21



ADP16-12-20

ХАРАКТЕРИСТИКИ И ОСОБЕННОСТИ:

- латунная контактная группа у моделей ADP16-14-20, ADP16-15-20, ADP16-22-20, ADP16-23-20, ADP16-23-21, ADP16-33-21, ADP16-33-22;
- европейское качество производства у ADP16-12-20, ADP16-14-20, ADP10-16-20, ADP16-13-20, ADP16-33-22, TUV сертификат;
- корпус из прочного ABS пластика.

Наименование	Цвет разветвителя	Кол-во штук в упаковках	Модель	Материал	Размеры (ДхШхВ), мм	Артикул
Разветвитель сетевой 2-местный с/з, 16А, 4000Вт	белый/серый	1/10/60	ADP16-12-20	ABS пластик	95x50x78	32870
Разветвитель сетевой 2-местный с/з, 16А и 2-мя USB выходами на 2,4А, 4000Вт	белый/серый	1/6/60	ADP16-14-20	ABS пластик, латунь	120x83x78	32872
Разветвитель сетевой 2-местный с/з, 16А и 1 USB + 1 Туре-С на 2,4А, 4000Вт	белый/серый	1/6/60	ADP16-15-20	ABS пластик, латунь	120x83x78	50071
Разветвитель сетевой 3-местный б/з, 10А, 2500Вт	белый	1/20/240	ADP10-15-20	ABS пластик	71x43x86	39227
	черный	1/20/240	ADP10-15-20	ABS пластик	71x43x86	39001
Разветвитель сетевой 3-местный компактный б/з, 10А, 4000Вт	белый	1/12/240	ADP10-16-20	бакелит	57x55x41	39006
	черный	1/12/240	ADP10-16-20	бакелит	57x55x41	39295
Разветвитель сетевой 2-местный с/з, 16А, 4000Вт	белый	1/12/192	ADP16-22-20	ABS пластик, латунь	98x54x78	39023
Разветвитель сетевой плоский поворотный 3-местный б/з, 10А, 2500Вт	белый	1/50/500	ADP10-23-21	полипропилен	100x66x14	50067
	белый	1/8/128	ADP16-23-20	ABS пластик, латунь	140x54x78	39024
	белый/оранжевый	1/8/128	ADP16-23-21	ABS пластик, латунь	100x100x75	49165
Разветвитель сетевой 3-местный с/з, 16А, 4000Вт	белый/серый	1/6/60	ADP16-13-20	ABS пластик	120x83x78	32871
	белый	1/50	ADP16-33-21	ABS пластик, латунь	80x80x105	49231
Разветвитель сетевой 3-местный с/з, 16А, 2 USB + 1 Туре-С, 4000Вт	черный	1/50	ADP16-33-22	ABS пластик, латунь	80x80x105	49658

СЕТЕВЫЕ ПЕРЕХОДНИКИ СЕРИИ ADP



ADP6-03-20



ADP6-03-20



ADP6-04-20



ADP10-05-20



ADP16-06-20

ADP16-24-20/39626

IP20	250В	УХЛ4	0...+35°C	12 гарантия месяцев
------	------	------	-----------	---------------------

ХАРАКТЕРИСТИКИ И ОСОБЕННОСТИ:

- корпус изготовлен из ABS пластика;
- модель ADP16-24-20: 2 USB-порта с силой тока 2,1А (при зарядке 2 устройств одновременно, каждый порт заряжает с силой тока 1А).

Наименование	Цвет переходника	Кол-во штук в упаковках	Модель	Материал	Размеры (ДхШхВ), мм	Артикул
Переходник сетевой б/з, 10А, 2500Вт	белый	1/30/300	ADP10-05-20	ABS пластик	64x43x43	39005
Адаптер-переходник для евровилки ультраплоский с/з, 16А, 3500Вт	белый/серый	1/25/500	ADP16-06-20	поликарбонат	54x50x45	49140
Переходник сетевой с 2 USB 2,1А с/з, 16А, 3500Вт	белый	1/12/48	ADP16-24-20	ABS пластик	77x53x74	39626
Переходник сетевой Tefal б/з, 6А, 1500Вт	белый	1/50/500	ADP6-03-20	полипропилен	33x15x42	32859
	черный	1/50/500	ADP6-03-20	полипропилен	33x15x42	32858
Переходник сетевой Питер б/з, 6А, 1500Вт	белый	1/50/500	ADP6-04-20	полипропилен	29x29x42	32860



ВЫКЛЮЧАТЕЛИ ДЛЯ СВЕТИЛЬНИКОВ НА ШНУР СЕРИИ GLS



GLS10-02-20



GLS10-02-20



GLS10-01-20

GLS10-01-20/39002

IP20	250В	УХЛ4	0...+35°C	12 <small>гарантия месяцев</small>
------	------	------	-----------	------------------------------------

ХАРАКТЕРИСТИКИ И ОСОБЕННОСТИ:

- корпус изготовлен из ABS пластика или полипропилена;
- контакты изготовлены из латуни.

Наименование	Цвет выключателя	Кол-во штук в упаковках	Модель	Материал	Размеры (ДхШхВ), мм	Артикул
Выключатель на шнур, 10А	белый	1/100/1000	GLS10-01-20	ABS пластик, латунь	60x28x18	39002
	черный	1/100/1000	GLS10-01-20	ABS пластик, латунь	60x28x18	39003
Выключатель на шнур ножной, 2А	белый	1/20/100/400	GLS10-02-20	полипропилен, латунь	51x40x32	39076
	черный	1/20/100/400	GLS10-02-20	полипропилен, латунь	51x40x32	39075



**ЭЛЕКТРОУСТАНОВОЧНЫЕ
ИЗДЕЛИЯ ПЕРЕНОСНЫЕ
БЫТОВЫЕ**



ВИЛКИ РАЗБОРНЫЕ ПРЯМЫЕ/УГЛОВЫЕ СЕРИИ PPG



PPG10-43-201



PPG16-41-202



PPG16-43-202

PPG16-42-201/32851

IP20	250В	УХЛ4	0...+35°C	12 <small>гарантия</small> <small>месяцев</small>	PP, ABS пластик
------	------	------	-----------	--	-----------------

ХАРАКТЕРИСТИКИ И ОСОБЕННОСТИ:

- высокое качество литья корпуса;
- материал корпуса: ABS пластик;
- материал токоведущих частей: латунь;
- материал корпуса устойчив к УФ-излучению;
- полностью литые (не полые) стальные штыри в моделях PPG16-45-202 и PPG16-41-202.

Наименование	Цвет вилки	Кол-во штук в упаковках	Модель	Размеры (ДхШхВ), мм	Артикул
Вилка прямая с/з, 16А	белый	1/25/250	PPG16-42-201	89х36х36	32851
	черный	1/25/250	PPG16-42-201	89х36х36	32852
Вилка прямая б/з, 10А	белый	1/50/500	PPG10-43-201	58х36х36	32855
Вилка угловая с кольцом с/з, 16А	белый	1/35/350	PPG16-40-202	81х36х36	32849
Вилка угловая с выключателем с/з, 16А	белый	1/20/200	PPG16-43-202	60х40х60	39004
Вилка угловая ультраплоская с кольцом с/з, 16А	черный	1/25/250	PPG16-45-202	87х42х46	39040
	белый	1/25/250	PPG16-45-202	87х42х46	39039
Вилка угловая с/з, 16А	белый	1/40/400	PPG16-41-202	68х37х53	32850
	черный	1/40/400	PPG16-41-202	68х37х53	39138
	белый	1/30/300	PPG16-46-202	68х37х53	39825
	черный	1/30/300	PPG16-46-202	68х37х53	39824

РОЗЕТКИ

СЕРИИ PST



PST16-40-200



PST16-40-200

PST16-70-20/39171

IP20	250В	УХЛ4	0...+35°C	12 гарантия месяцев	ABS пластик, латунь
------	------	------	-----------	---------------------	---------------------

ХАРАКТЕРИСТИКИ И ОСОБЕННОСТИ:

- высокое качество литья корпуса;
- материал устойчив к УФ-излучению.

Наименование	Цвет розетки	Кол-во штук в упаковках	Модель	Размеры (ДхШхВ), мм	Артикул
Розетка переносная 1-местная с/з, 16А	белый	1/20/200	PST16-40-200	72x44x44	32853
	черный	1/20/200	PST16-40-200	72x44x44	32854
Розетка на DIN-рейку 1-местная с/з, 16А	серый	1/5/100	PST16-70-20	82x45x70	39171



КОЛОДКИ ДЛЯ УДЛИНИТЕЛЕЙ

СЕРИИ БРУНА



PST16-311-20

PST16-411-20

PST10-400-20



PST16-210-20



PST16-310-20



PST10-300-20

PST16-211-20/39013

IP20	250В	УХЛ4	0..+40°C	12 гарантия месяцев	полипропилен, латунь
------	------	------	----------	---------------------	----------------------

ХАРАКТЕРИСТИКИ И ОСОБЕННОСТИ:

- кнопка включения/выключения питания;
- внутренняя колодка из самозатухающего полипропилена;
- удобная съемная крышка на задней стороне для быстрой сборки удлинителя;
- материал корпуса устойчив к УФ-излучению.

Наименование	Цвет колодки	Кол-во штук в упаковках	Модель	Наличие заземляющего контакта	Размеры (ДхШхВ), мм	Артикул
Розетка переносная разборная 2-местная б/з, 10А	белый/красный	1/10/100	PST10-200-20	без заземления	117x58x30	39007
Розетка переносная разборная 3-местная б/з, 10А	белый/красный	1/10/100	PST10-300-20	без заземления	161x58x30	39008
Розетка переносная разборная 4-местная б/з, 10А	белый/красный	1/10/100	PST10-400-20	без заземления	240x58x30	39009
Розетка переносная разборная 2-местная с/з, 16А	белый/красный	1/10/100	PST16-210-20	с заземлением	118x58x40	39010
Розетка переносная разборная 2-местная с выключателем с/з, 16А	белый/красный	1/10/100	PST16-211-20	с заземлением	141x58x47	39013
Розетка переносная разборная 3-местная с/з, 16А	белый/красный	1/10/100	PST16-310-20	с заземлением	161x58x41	39011
Розетка переносная разборная 3-местная с выключателем с/з, 16А	белый/красный	1/10/100	PST16-311-20	с заземлением	183x58x47	39014
Розетка переносная разборная 4-местная с/з, 16А	белый/красный	1/10/100	PST16-410-20	с заземлением	204x58x40	39012
Розетка переносная разборная 4-местная с выключателем с/з, 16А	белый/красный	1/10/50	PST16-411-20	с заземлением	226x58x47	39015

ВИЛКИ (КАУЧУК)

СЕРИИ ОДРИ



RPG16-21-441



RPG16-21-442

RPG16-30-442/32843

IP44	250В	УХЛ4	0..+40°C	12 <small>гарантия</small> <small>месяцев</small>	каучук
------	------	------	----------	--	--------

ХАРАКТЕРИСТИКИ И ОСОБЕННОСТИ:

- корпус выполнен из синтетического каучука, который устойчив к механическим повреждениям, а также к агрессивным воздействиям окружающей среды и УФ-излучению;
- рельеф на поверхности корпуса препятствует выскальзыванию изделия из рук;
- дополнительный бортик обеспечивает защиту от попадания влаги внутрь контакта.

Наименование	Цвет вилки	Кол-во штук в упаковках	Модель	Размеры (ДхШхВ), мм	Артикул
Вилка прямая с/з, 16А	красный	1/100	RPG16-21-441	105x40x40	39160
	синий	1/100	RPG16-21-441	105x40x40	39161
	черный	1/100	RPG16-21-441	102x42x42	32748
Вилка угловая с/з, 16А	красный	1/100	RPG16-21-442	102x40x45	39253
	синий	1/100	RPG16-21-442	102x40x50	39254
	черный	1/100	RPG16-21-442	102x40x45	32749
	черный	1/20/240	RPG16-30-442	114x42x42	32843



РОЗЕТКИ/КОЛОДКИ (КАУЧУК)

СЕРИИ ОДРИ



RST16-23-44-3/49401



RST16-23-44-4



RST16-23-44-5

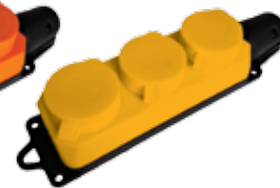

RST16-23-44-6



RST16-21-44



RST16-21-44

IP44	250В	УХЛ4	0..+40°C	12 гарантия месяцев	термопласт, каучук, латунь
------	------	------	----------	---------------------	----------------------------

ХАРАКТЕРИСТИКИ И ОСОБЕННОСТИ:

- корпус выполнен из синтетического каучука, который устойчив к механическим повреждениям, а также к агрессивным воздействиям окружающей среды и УФ-излучению;
- рельеф на поверхности корпуса препятствует выскользыванию изделия из рук;
- дополнительный бортик и крышка обеспечивают защиту от попадания влаги внутрь розетки (колодки).

Наименование	Цвет розетки	Кол-во штук в упаковках	Модель	Размеры (ДхШхВ), мм	Артикул
Розетка переносная 1-местная с крышкой с/з, 16А	синий	1/15/100	RST16-21-44	95x78x55	39196
	красный	1/15/100	RST16-21-44	95x78x55	39195
	черный	1/15/100	RST16-21-44	95x78x55	32751
Розетка настенная 1-местная с/з, 16А	черный	1/10/100	RST16-31-44	95x66x51	39018
Розетка переносная 2-местная с/з, 16А	черный	1/72	RST16-22-44	197x66x51	32738
Розетка переносная 3-местная с/з, 16А	черный	1/40	RST16-23-44	256x66x51	32739
	красный	1/40	RST16-23-44-3	256x66x51	49401
	синий	1/4/40	RST16-23-44-4	197x66x51	49403
	оранжевый	1/4/40	RST16-23-44-5	256x66x51	49405
	желтый	1/4/40	RST16-23-44-6	256x66x51	49407
Розетка переносная 4-местная с/з, 16А	черный	1/4/40	RST16-24-44	318x66x51	39019
	красный	1/4/40	RST16-24-44-3	197x66x51	49400
	синий	1/4/40	RST16-24-44-4	197x66x51	49402
	оранжевый	1/4/40	RST16-24-44-5	197x66x51	49404
	желтый	1/4/40	RST16-24-44-6	197x66x51	49406



ЭЛЕКТРОУСТАНОВОЧНЫЕ ИЗДЕЛИЯ, СИЛОВЫЕ РАЗЪЕМЫ



ВИЛКИ ПЕРЕНОСНЫЕ ПРЯМЫЕ/УГЛОВЫЕ СЕРИИ PPG



PPG16-013-44/49426



PPG32-024-44



PPG16-015-44



PPG16-513-44



PPG32-524-44

IP44	220В/ 380В	УХЛ4	-25°C..+45°C	12 <small>гарантия</small> <small>месяцев</small>	полипропилен
------	---------------	------	--------------	--	--------------

ХАРАКТЕРИСТИКИ И ОСОБЕННОСТИ:

- для подключения к двухфазной 220В или трехфазной 380В сети;
- корпус изготовлен из полипропилена, который обладает хорошей стойкостью к низким температурам и ударам.

Наименование	Цвет вилки	Кол-во штук в упаковках	Модель	Кол-во полюсов	Размеры (ДхШхВ), мм	Артикул
Вилка прямая ST-013 16А, 220В, 2Р+РЕ	синий	1/10/100	PPG16-013-44	2Р+РЕ	122x51x59	49426
Вилка прямая ST-014 16А, 380В, 3Р+РЕ	красный	1/10/100	PPG16-014-44	3Р+РЕ	122x55x65	49428
Вилка прямая ST-015 16А, 380В, 3Р+РЕ+N	красный	1/10/100	PPG16-015-44	3Р+РЕ+N	130x64x72	49429
Вилка прямая ST-023 32А, 220В, 2Р+РЕ	синий	1/10/100	PPG32-023-44	2Р+РЕ	139x64x75	49427
Вилка прямая ST-024 32А, 380В, 3Р+РЕ	красный	1/10/100	PPG32-024-44	3Р+РЕ	139x64x75	49430
Вилка прямая ST-025 32А, 380В 3Р+РЕ+N	красный	1/10/100	PPG32-025-44	3Р+РЕ+N	143x70x84	49431
Вилка угловая ST-513 16А, 220В, 2Р+РЕ	синий	1/10/100	PPG16-513-44	2Р+РЕ	134x71x80	49444
Вилка угловая ST-514 16А, 380В, 3Р+РЕ	красный	1/10/100	PPG16-514-44	3Р+РЕ	139x71x80	49446
Вилка угловая ST-515 16А, 380В, 3Р+РЕ+N	красный	1/10/100	PPG16-515-44	3Р+РЕ+N	139x71x83	49447
Вилка угловая ST-523 32А, 220В, 2Р+РЕ	синий	1/10/100	PPG32-523-44	2Р+РЕ	148x71x88	49445
Вилка угловая ST-524 32А, 380В, 3Р+РЕ	красный	1/10/100	PPG32-524-44	3Р+РЕ	149x71x88	49448
Вилка угловая ST-525 32А, 380В, 3Р+РЕ+N	красный	1/10/100	PPG32-525-44	3Р+РЕ+N	151x71x90	49449

РОЗЕТКИ ПЕРЕНОСНЫЕ/ СТАЦИОНАРНЫЕ СЕРИИ PPG



RST16-213-44/49438



RST32-224-44



RST16-214-44



RST16-113-44



RST16-114-44

IP44	220В/ 380В	УХЛ4	-25°C..+45°C	12 <small>гарантия</small> <small>месяцев</small>	полипропилен
------	---------------	------	--------------	--	--------------

ХАРАКТЕРИСТИКИ И ОСОБЕННОСТИ:

- для подключения к двухфазной 220В или трехфазной 380В сети;
- корпус изготовлен из полипропилена, который обладает хорошей стойкостью к низким температурам и ударам;
- разъемы соответствуют стандарту CEE (IEC60309).

Наименование	Цвет розетки	Кол-во штук в упаковках	Модель	Кол-во полюсов	Размеры (ДхШхВ), мм	Артикул
Розетка стационарная ST-113 16А, 220В	синий	1/10/100	RST16-113-44	2P+PE	135x71x92	49432
Розетка стационарная ST-114 16А, 380В	красный	1/10/100	RST16-114-44	3P+PE	140x71x95	49434
Розетка стационарная ST-115 16А, 380В	красный	1/10/100	RST16-115-44	3P+PE+N	139x71x100	49435
Розетка переносная ST-213 16А, 220В	синий	1/10/100	RST16-213-44	2P+PE	131x50x68	49438
Розетка переносная ST-214 16А, 380В	красный	1/10/100	RST16-214-44	3P+PE	131x56x79	49440
Розетка переносная ST-215 16А, 380В	красный	1/10/100	RST16-215-44	3P+PE+N	139x63x90	49441
Розетка стационарная ST-123 32А, 220В	синий	1/10/100	RST32-123-44	2P+PE	153x71x102	49433
Розетка стационарная ST-124 32А, 380В	красный	1/10/100	RST32-124-44	3P+PE	152x71x104	49436
Розетка стационарная ST-125 32А, 380В	красный	1/10/100	RST32-125-44	3P+PE+N	153x71x107	49437
Розетка переносная ST-223 32А, 220В	синий	1/10/100	RST32-223-44	2P+PE	150x65x92	49439
Розетка переносная ST-224 32А, 380В	красный	1/10/100	RST32-224-44	3P+PE	150x65x92	49442
Розетка переносная ST-225 32А, 380В	красный	1/10/100	RST32-225-44	3P+PE+N	154x70.5x100	49443



РАЗЪЕМЫ ДЛЯ ЭЛЕКТРОПЛИТ

СЕРИИ PPG, PST



PPG32-52-20



PPG32-51-20



PPG32-50-20

PST32-53-20/39826

IP20	250В	УХЛ4	0..+35°C	12 <small>гарантия месяцев</small>
------	------	------	----------	------------------------------------

ХАРАКТЕРИСТИКИ И ОСОБЕННОСТИ:

- не поддерживающий горение бакелитовый материал корпуса в PPG32-51-20;
- устойчивый к механическим повреждениям и УФ-излучению материал корпуса (в остальных моделях).

Наименование	Цвет вилки/розетки	Кол-во штук в упаковках	Модель	Материал	Размеры (ДхШхВ), мм	Артикул
Вилка с розеткой для плит разборные, скрытой установки с/з, 32А	белый	1/6/72	PPG32-50-20	пластик, металл	77x71x44	39016
Вилка с розеткой для плит разборные, открытой установки с/з, 32А	черный	1/6/72	PPG32-51-20	бакелит	75x65x85	39017
Вилка с розеткой для плит разборные открытой установки с/з, 32А	белый	1/6/36	PPG32-52-20	негорючий ПАТС-С-ПЭТ	75x65x85	39469
Вилка для плит с/з, 32А	белый	1/10/200	PPG32-53-20	ABS пластик	85x75x37	39827
Розетка открытой установки для плит с/з, 32А	белый	1/5/60	PST32-53-20	ABS пластик	155x80x40	39826



КОРПУСА ПЛАСТИКОВЫЕ



БОКСЫ МОДУЛЬНЫЕ НАСТЕННЫЕ IP65 СЕРИИ STANDART



EBX50-1/12-65/39191



EBX50-1/02-65



EBX50-1/05-65



EBX50-1/08-65



EBX50-1/15-65



EBX50-1/18-65

IP65

400В

УХЛ3.1

-25...+60°C

12 гарантия
месяцевпластик
(PC+ABS)

ХАРАКТЕРИСТИКИ И ОСОБЕННОСТИ:

- высокая степень защиты IP65;
- вертикальное открывание дверцы;
- корпус изготовлен из негорючего ABS пластика и устойчив к УФ-излучению;
- дверца выполнена из ударопрочного поликарбоната;
- полная комплектация: DIN-рейка, нулевая шина, гермовводы;
- широкий ассортимент на 2, 5, 8, 12, 15, 18, 24 модуля;
- накладной тип установки.

Наименование	Цвет	Кол-во штук в упаковках	Модель	Размеры (ДхШхВ), мм	Тип монтажа	Артикул
Бокс настенный 2 модуля	прозрачный	1/120	EBX50-1/02-65	101x176x147	настенный	39932
Бокс настенный 5 модулей	прозрачный	1/40	EBX50-1/05-65	119x159x90	настенный	39189
Бокс настенный 8 модулей	прозрачный	1/30	EBX50-1/08-65	201x155x90	настенный	39190
Бокс настенный 12 модулей	прозрачный	1/20	EBX50-1/12-65	255x198x109	настенный	39191
Бокс настенный 15 модулей	прозрачный	1/10/15	EBX50-1/15-65	309x198x108	настенный	39192
Бокс настенный 18 модулей	прозрачный	1/15	EBX50-1/18-65	363x198x100	настенный	39193
Бокс настенный 24 модуля	прозрачный	1/10	EBX50-1/24-65	360x280x108	настенный	39194

БОКСЫ МОДУЛЬНЫЕ IP20/IP40 НАСТЕННЫЕ/ВСТРАИВАЕМЫЕ СЕРИИ STANDART



EBX50-2/04-20/49634



EBX50-2/08-20



EBX50-2/24-20



EBX50-3/04-20



EBX50-3/12-20

IP20/ IP40	400В	УХЛ4	-10...+40°C	12 гарантия месяцев	ABS пластик
---------------	------	------	-------------	------------------------	-------------

ХАРАКТЕРИСТИКИ И ОСОБЕННОСТИ:

- корпус изготовлен из негорючего ABS пластика и устойчив к УФ-излучению;
- полная комплектация: DIN-рейка, нулевая шина;
- широкий ассортимент на 4, 6, 8, 12, 16, 24, 36 модулей (боксы на 4 и 6 модулей идут без нулевой шины);
- накладной и встраиваемый тип установки.

Наименование	Цвет	Кол-во штук в упаковках	Модель	Размеры (ДхШхВ), мм	Тип монтажа	Артикул
Бокс встраиваемый 4 модуля	белый	1/24	EBX50-2/04-20	140x147,7x98,6	встраиваемый	49634
Бокс встраиваемый 6 модулей	белый	1/16	EBX50-2/06-20	176x147,7x100	встраиваемый	49635
Бокс встраиваемый 8 модулей	белый	1/15	EBX50-2/08-20	212x147,7x103	встраиваемый	49636
Бокс встраиваемый 12 модулей	белый	1/12	EBX50-2/12-20	107x284x147,7	встраиваемый	49637
Бокс встраиваемый 16 модулей	белый	1/8	EBX50-2/16-20	212x267,7x103	встраиваемый	49638
Бокс встраиваемый 24 модуля	белый	1/5	EBX50-2/24-20	107x284x267,7	встраиваемый	49639
Бокс встраиваемый 36 модулей	белый	1	EBX50-2/36-40	107x314x447,7	встраиваемый	49640
Бокс настенный 4 модуля	белый	1/24	EBX50-3/04-20	140x147,7x100	настенный	49641
Бокс настенный 6 модулей	белый	1/16	EBX50-3/06-20	176x147,7x101	настенный	49642
Бокс настенный 8 модулей	белый	1/15	EBX50-3/08-20	212x147,7x104	настенный	49643
Бокс настенный 12 модулей	белый	1/12	EBX50-3/12-20	108x284x147,7	настенный	49644
Бокс настенный 16 модулей	белый	1/8	EBX50-3/16-20	212x267,7x104	настенный	49645
Бокс настенный 24 модуля	белый	1/5	EBX50-3/24-20	108x284x267,7	настенный	49646
Бокс настенный 36 модулей	белый	1	EBX50-3/36-40	108x314x447,7	настенный	49647



БОКСЫ МОДУЛЬНЫЕ IP20/IP40 НАСТЕННЫЕ/ВСТРАИВАЕМЫЕ СЕРИИ STANDART



EBX50-2/04-20/49632

IP20/ IP40	400В	УХЛ4	-10...+40°C	12 гарантия месяцев	пластик (PC+ABS)
---------------	------	------	-------------	------------------------	---------------------



EBX50-2/24-20



EBX50-3/24-20



EBX50-2/12-20



EBX50-3/12-20

ХАРАКТЕРИСТИКИ И ОСОБЕННОСТИ:

- корпус изготовлен из прочного ABS пластика;
- дверца выполнена из ударопрочного поликарбоната PC Trirex;
- полная комплектация: DIN-рейка, нулевая шина;
- широкий ассортимент на 4, 6, 8, 12, 16, 24, 36 модулей (боксы на 4 и 6 модулей идут без нулевой шины);
- накладной и встраиваемый тип установки.

Наименование	Цвет	Кол-во штук в упаковках	Модель	Размеры (ДхШхВ), мм	Тип монтажа	Артикул
Бокс встраиваемый 4 модуля	белый/ прозрачный	1/24	EBX50-2/04-20	140x147,7x98,6	встраиваемый	49632
Бокс встраиваемый 6 модулей	белый/ прозрачный	1/16	EBX50-2/06-20	101x176x147,7	встраиваемый	39651
Бокс встраиваемый 8 модулей	белый/ прозрачный	1/15	EBX50-2/08-20	103x212x147,7	встраиваемый	39652
Бокс встраиваемый 12 модулей	белый/ прозрачный	1/12	EBX50-2/12-20	107x284x147,7	встраиваемый	39653
Бокс встраиваемый 16 модулей	белый/ прозрачный	1/8	EBX50-2/16-20	103x212x267,7	встраиваемый	39654
Бокс встраиваемый 24 модуля	белый/ прозрачный	1/5	EBX50-2/24-20	107x284x267,7	встраиваемый	39655
Бокс встраиваемый 36 модулей	белый/ прозрачный	1	EBX50-2/36-40	107x314x447,7	встраиваемый	39656
Бокс настенный 4 модуля	белый/ прозрачный	1/24	EBX50-3/04-20	140x147,7x100	настенный	49633
Бокс настенный 6 модулей	белый/ прозрачный	1/16	EBX50-3/06-20	101x176x147,7	настенный	39645
Бокс настенный 8 модулей	белый/ прозрачный	1/15	EBX50-3/08-20	104x212x147,7	настенный	39646
Бокс настенный 12 модулей	белый/ прозрачный	1/12	EBX50-3/12-20	108x284x147,7	настенный	39647
Бокс настенный 16 модулей	белый/ прозрачный	1/8	EBX50-3/16-20	104x212x267,7	настенный	39648
Бокс настенный 24 модуля	белый/ прозрачный	1/5	EBX50-3/24-20	108x284x267,7	настенный	39649
Бокс настенный 36 модулей	белый/ прозрачный	1	EBX50-3/36-40	108x314x447,7	настенный	39650



ПРИНАДЛЕЖНОСТИ И АКСЕССУАРЫ ДЛЯ БОКСОВ



ЗАЖИМЫ БЛОЧНЫЕ/ МОНТАЖНЫЕ ДЕРЖАТЕЛИ НА DIN-РЕЙКУ

СЕРИИ PTFIX



LD580 PTFIX 6-12/25/49748



LD580 PTFIX 18/25



LD580 PTFIX 6-18/25



LD580-PTFIX-H1



LD580 PTFIX 06/25



LD580 PTFIX 6-06/25



LD580-PTFIX-H2

450В/ 690В	УХЛ4	12 гарантия месяцев	полиамид, латунь
---------------	------	------------------------	---------------------

ХАРАКТЕРИСТИКИ И ОСОБЕННОСТИ:

- корпус выполнен из пожаробезопасного полиамида;
- универсальное крепление на DIN-рейку;
- легкое подключение системой push-in;
- монтажный держатель для крепления с блочным зажимом.

Наименование	Цвет зажима/ держателя	Кол-во штук в упаковках	Модель	Размеры (ДхШхВ), мм	Артикул
Зажим блочный (групп) для распред. тока нагрузки push-in на 6 точек, сеч. 2,5 мм ² , 450В, 24А	серый	1/72 шт./ ящ. 1512 шт.	LD580 PTFIX 06/25	29x16x21,7	49744
	синий	1/72 шт./ ящ. 1512 шт.	LD580 PTFIX 06/25	29x16x21,7	49750
Зажим блочный (групп) для распред. тока нагрузки push-in на 12 точек, сеч. 2,5 мм ² , 450В, 24А	серый	1/30 шт./ ящ. 900 шт.	LD580 PTFIX 12/25	29x31,5x21,7	49745
	синий	1/30 шт./ ящ. 900 шт.	LD580 PTFIX 12/25	29x31,5x21,7	49751
Зажим блочный (групп) для распред. тока нагрузки push-in на 18 точек, сеч. 2,5 мм ² , 450В, 24А	серый	1/30 шт./ ящ. 600 шт.	LD580 PTFIX 18/25	29x46,9x21,7	49746
	синий	1/30 шт./ ящ. 600 шт.	LD580 PTFIX 18/25	29x46,9x21,7	49752
Зажим блочный (групп) для распред. тока на 6 точек, сеч. 2,5 мм ² + 1 интегр. точка, 690В, 41А	серый	1/56 шт./ ящ. 1120 шт.	LD580 PTFIX 6-06/25	29x25,6x21,7	49747
	синий	1/56 шт./ ящ. 1120 шт.	LD580 PTFIX 6-06/25	29x25,6x21,7	49753
Зажим блочный (групп) для распред. тока нагрузки push-in на 12 точек, сеч. 2,5 мм ² + 1 интегр. точка, 690В, 41А	серый	1/30 шт./ ящ. 540 шт.	LD580 PTFIX 6-12/25	29x41x21,7	49748
	синий	1/30 шт./ ящ. 540 шт.	LD580 PTFIX 6-12/25	29x41x21,7	49754
Зажим блочный (групп) для распред. тока нагрузки push-in на 18 точек, сеч. 2,5 мм ² + 1 интегр. точка, сеч. 2,5 мм ² , 690В, 41А	серый	1/30 шт./ ящ. 450 шт.	LD580 PTFIX 6-18/25	29x56,5x21,7	49749
	синий	1/30 шт./ ящ. 450 шт.	LD580 PTFIX 6-18/25	29x56,5x21,7	49755
Монтажный держатель на DIN-рейку для зажимов блочных (вертикальная установка)	серый	1/100 шт./ ящ. 500 шт.	LD580-PTFIX-H1	60x30x11	49756
Монтажный держатель на DIN-рейку для зажимов блочных (горизонтальная установка)	серый	1/100 шт./ ящ. 500 шт.	LD580-PTFIX-H2	47x11x13	49757

ЗАГЛУШКИ/САЛЬНИКИ/ КАБЕЛЬНЫЕ ВВОДЫ DIY СЕРИИ MG/PG



PG21/49380



PG7



PG11



PG13,5



PG16



PG36

IP54	-40°C...+100°C	12 <small>гарантия месяцев</small>	полиамид
------	----------------	--	----------

ХАРАКТЕРИСТИКИ И ОСОБЕННОСТИ:

- степень защиты до IP54;
- широкий ассортимент размеров;
- большой диапазон рабочих температур;
- для герметичного ввода проводов в боксы и щиты.

Наименование	Цвет	Кол-во штук в упаковках	Модель	Диаметр резьбовой части, мм	Артикул
Сальник PG7 диаметр проводника 3-6,5 мм, IP54, DIY	серый	уп. 3 шт./ящ. 690 уп.	PG7	9	49374
Сальник PG9 диаметр проводника 4-8 мм, IP54, DIY	серый	уп. 3 шт./ящ. 690 уп.	PG9	12	49375
Сальник PG11 диаметр проводника 5-10 мм, IP54, DIY	серый	уп. 2 шт./ящ. 500 уп.	PG11	15	49376
Сальник PG13,5 диаметр проводника 6-12 мм, IP54, DIY	серый	уп. 2 шт./ящ. 500 уп.	PG13,5	16	49377
Сальник PG16 диаметр проводника 10-14 мм, IP54, DIY	серый	уп. 2 шт./ящ. 500 уп.	PG16	17	49378
Сальник PG19 диаметр проводника 12-15 мм, IP54, DIY	серый	уп. 2 шт./ящ. 250 уп.	PG19	20	49379
Сальник PG21 диаметр проводника 13-18 мм, IP54, DIY	серый	уп. 2 шт./ящ. 250 уп.	PG21	22	49380
Сальник PG25 диаметр проводника 16-21 мм, IP54, DIY	серый	уп. 2 шт./ящ. 250 уп.	PG25	25	49381
Сальник PG29 диаметр проводника 18-25 мм, IP54, DIY	серый	уп. 2 шт./ящ. 125 уп.	PG29	31	49382
Сальник PG36 диаметр проводника 22-32 мм, IP54, DIY	серый	уп. 1 шт./ящ. 200 уп.	PG36	41	49383
Сальник PG42 диаметр проводника 32-38 мм, IP54, DIY	серый	уп. 1 шт./ящ. 100 уп.	PG42	48	49384
Сальник PG48 диаметр проводника 37-44 мм, IP54, DIY	серый	уп. 1 шт./ящ. 100 уп.	PG48	52	49385



ЗАГЛУШКИ/САЛЬНИКИ/ КАБЕЛЬНЫЕ ВВОДЫ

СЕРИИ MG/PG



MG12/49450



MG16



MG20



MG25



PG29



PG36



PG7S



PG9S

IP68/
IP54

-20°C...+120°C
-40°C...+100°C

12
гарантия
месяцев

полиамид

ХАРАКТЕРИСТИКИ И ОСОБЕННОСТИ:

- степень защиты до IP68 у серии MG и IP54 у серии PG/PGS;
- широкий ассортимент размеров;
- большой диапазон рабочих температур;
- для герметичного ввода проводов в щиты и разветвительные коробки.

Наименование	Цвет	Кол-во штук в упаковках	Модель	Диаметр резьбовой части, мм	Артикул
Сальник MG12 диаметр проводника 4,5-8 мм, IP68	черный	1/100 шт./ящ. 2000 шт.	MG12	8	49450
Сальник MG16 диаметр проводника 6-10 мм, IP68	черный	1/100 шт./ящ. 1000 шт.	MG16	12	49451
Сальник MG20 диаметр проводника 9-14 мм, IP68	черный	1/100 шт./ящ. 1000 шт.	MG20	16	49452
Сальник MG25 диаметр проводника 13-18 мм, IP68	черный	1/50 шт./ящ. 500 шт.	MG25	20	49453
Сальник MG32 диаметр проводника 18-25 мм, IP68	черный	1/50 шт./ящ. 200 шт.	MG32	27	49454
Сальник MG40 диаметр проводника 24-30 мм, IP68	черный	1/20 шт./ящ. 120 шт.	MG40	35	49455
Сальник MG50 диаметр проводника 30-40 мм, IP68	черный	1/20 шт./ящ. 120 шт.	MG50	45	49456
Сальник MG63 диаметр проводника 40-50 мм, IP68	черный	1/6 шт./ящ. 60 шт.	MG63	57	49457
Сальник PG7 диаметр проводника 3-6,5 мм, IP54	серый	1/50 шт./ящ. 2000 шт.	PG7	9	49362
Сальник PG9 диаметр проводника 4-8 мм, IP54	серый	1/50 шт./ящ. 2000 шт.	PG9	12	49363
Сальник PG11 диаметр проводника 5-10 мм, IP54	серый	1/50 шт./ящ. 2000 шт.	PG11	15	49364
Сальник PG13,5 диаметр проводника 6-12 мм, IP54	серый	1/50 шт./ящ. 1000 шт.	PG13,5	16	49365
Сальник PG16 диаметр проводника 10-14 мм, IP54	серый	1/50 шт./ящ. 1000 шт.	PG16	17	49366
Сальник PG19 диаметр проводника 12-15 мм, IP54	серый	1/50 шт./ящ. 500 шт.	PG19	20	49367
Сальник PG21 диаметр проводника 13-18 мм, IP54	серый	1/50 шт./ящ. 500 шт.	PG21	22	49368
Сальник PG25 диаметр проводника 16-21 мм, IP54	серый	1/50 шт./ящ. 500 шт.	PG25	25	49369
Сальник PG29 диаметр проводника 18-25 мм, IP54	серый	1/10 шт./ящ. 250 шт.	PG29	31	49370
Сальник PG36 диаметр проводника 22-32 мм, IP54	серый	1/10 шт./ящ. 200 шт.	PG36	41	49371
Сальник PG42 диаметр проводника 32-38 мм, IP54	серый	1/5 шт./ящ. 100 шт.	PG42	48	49372
Сальник PG48 диаметр проводника 37-44 мм, IP54	серый	1/5 шт./ящ. 100 шт.	PG48	52	49373
Сальник с гибким отводом PG7S диаметр проводника 3-6,5 мм, IP54	черный	1/100 шт./ящ. 2500 шт.	PG7S	8	49491
Сальник с гибким отводом PG9S диаметр проводника 4-8 мм, IP54	черный	1/100 шт./ящ. 1000 шт.	PG9S	12	49492

ЗАЖИМЫ НАБОРНЫЕ ВИНТОВЫЕ DIN-РЕЙКА (ЗНИ JXB)



СЕРИИ LD



LD551-3-25/39933



LD550-60

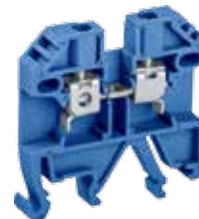

LD551-2-100



LD551-4-25



LD551-4-40



LD551-4-100

800В	12 месяцев гарантия	полиамид, латунь
------	------------------------	---------------------

ХАРАКТЕРИСТИКИ И ОСОБЕННОСТИ:

- токоведущая часть выполнена из меди;
- корпус выполнен из пожаробезопасного полиамида 6.6;
- винтовое крепление надежно фиксирует провода;
- возможность использовать перемычки для объединения в массив.

Наименование	Цвет ЗНИ	Кол-во штук в упаковках	Модель	Сечение жилы, мм ²	Артикул
Зажим наборный изолированный (винтовой) ЗНИ - 2,5 мм ² (JXB2.5)	серый	1/50 шт./ящ. 2000 шт.	LD550-25	0,5-2,5	39354
Зажим наборный изолированный (винтовой) ЗНИ - 4,0 мм ² (JXB4)	серый	1/50 шт./ящ. 2000 шт.	LD550-40	2,5-4	39355
Зажим наборный изолированный (винтовой) ЗНИ - 6,0 мм ² (JXB 6)	серый	1/50 шт./ящ. 1500 шт.	LD550-60	4-6	39356
Зажим наборный изолированный (винтовой) ЗНИ - 10,0 мм ² (JXB10)	серый	1/50 шт./ящ. 1000 шт.	LD550-100	6-10	39357
Зажим наборный изолированный (винтовой) ЗНИ - 2,5 мм ² (JXB2.5)	синий	1/50 шт./ящ. 2500 шт.	LD551-2-25	0,5-2,5	39358
Зажим наборный изолированный (винтовой) ЗНИ - 4,0 мм ² (JXB4)	синий	1/50 шт./ящ. 2500 шт.	LD551-2-40	2,5-4	39359
Зажим наборный изолированный (винтовой) ЗНИ - 6,0 мм ² (JXB 6)	синий	1/50 шт./ящ. 1000 шт.	LD551-2-60	4-6	39360
Зажим наборный изолированный (винтовой) ЗНИ - 10,0 мм ² (JXB10)	синий	1/50 шт./ящ. 1000 шт.	LD551-2-100	6-10	39361
Зажим наборный изолированный (винтовой) ЗНИ - 2,5 мм ² (JXB2.5)	бежевый	1/50 шт./ящ. 2500 шт.	LD551-3-25	0,5-2,5	39933
Зажим наборный изолированный (винтовой) ЗНИ - 4,0 мм ² (JXB4)	бежевый	1/50 шт./ящ. 2500 шт.	LD551-3-40	2,5-4	39934
Зажим наборный изолированный (винтовой) ЗНИ - 6,0 мм ² (JXB 6)	бежевый	1/50 шт./ящ. 2000 шт.	LD551-3-60	4-6	39935
Зажим наборный изолированный (винтовой) ЗНИ - 10,0 мм ² (JXB10)	бежевый	1/50 шт./ящ. 1000 шт.	LD551-3-100	6-10	39936
Зажим наборный изолированный (винтовой) 2,5 мм ² (JXB 2,5)	желтый/зеленый	1/50 шт./ящ. 2500 шт.	LD551-4-25	0,5-2,5	49486
Зажим наборный изолированный (винтовой) 4,0 мм ² (JXB 4)	желтый/зеленый	1/50 шт./ящ. 2500 шт.	LD551-4-40	2,5-4	49487
Зажим наборный изолированный (винтовой) 6,0 мм ² (JXB 6)	желтый/зеленый	1/50 шт./ящ. 2000 шт.	LD551-4-60	4-6	49488
Зажим наборный изолированный (винтовой) 10,0 мм ² (JXB 10)	желтый/зеленый	1/40 шт./ящ. 1000 шт.	LD551-4-100	6-10	49489



ЗАЖИМЫ НАБОРНЫЕ ВИНТОВЫЕ DIN-РЕЙКА (ЗНИ JXB) АКСЕССУАРЫ

СЕРИИ LD

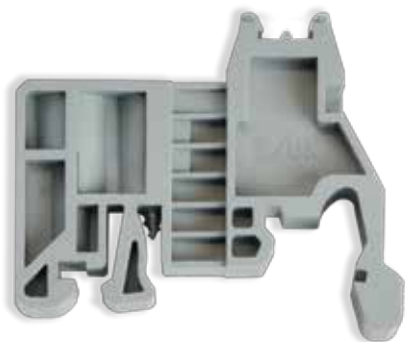

LD559/39991

12 гарантия месяцев	пластик/нейлон 6.6
---------------------	--------------------



LD556-2



LD556-1



LD556-3



LD569



LD557-1-25



LD557-2-40

ХАРАКТЕРИСТИКИ И ОСОБЕННОСТИ:

- LD 556-1/4 без нанесения;
- LD 556-2/5 с нумерацией от 1 до 10;
- LD 556-3/6 буквы А, В, С, N, PE;
- стандартный размер, подходящий для различных ЗНИ;
- различные цветовые решения;
- универсальное крепление на DIN-рейку.

Наименование	Цвет	Кол-во штук в упаковках	Модель	Материал	Артикул
Концевой стопор (ограничитель) на DIN рейку для ЗНИ	серый	1/100 шт./ящ. 2000 шт.	LD559	нейлон 6.6	39991
Держатель для маркировки клеммных групп	серый	1/100 шт./ящ. 2000 шт.	LD569	пластик	49212
Маркеры для ЗНИ (JXB) без нанесения (100 полей)	белый	1/5 шт./ящ. 1300 шт.	LD556-1	пластик	39657
Маркеры для ЗНИ (JXB) с нумерацией 1-10 (100 полей)	белый	уп. 1 шт./ящ. 900 уп.	LD556-2	пластик	39658
Маркеры для ЗНИ (JXB) с буквами А, В, С, N, PE (100 полей)	белый	уп. 1 шт./ящ. 900 уп.	LD556-3	пластик	39659
Торцевая заглушка для ЗНИ 2,5 мм (JXB 2,5)	серый	1/100 шт./ящ. 5000 шт.	LD557-1-25	нейлон 6.6	39660
Торцевая заглушка для ЗНИ 4-10 мм (JXB 4-10)	серый	1/100 шт./ящ. 1000/5000* шт.	LD557-1-40	нейлон 6.6	39661
Торцевая заглушка для ЗНИ 2,5 мм (JXB 2,5)	синий	1/100 шт./ящ. 5000 шт.	LD557-2-25	нейлон 6.6	39664
Торцевая заглушка для ЗНИ 4-10 мм (JXB 4-10)	синий	1/100 шт./ящ. 1000/5000* шт.	LD557-2-40	нейлон 6.6	39665

* в зависимости от партии

ЗАЖИМЫ НАБОРНЫЕ ВИНТОВЫЕ DIN-РЕЙКА (ЗНИ JXB) АКСЕССУАРЫ СЕРИИ LD

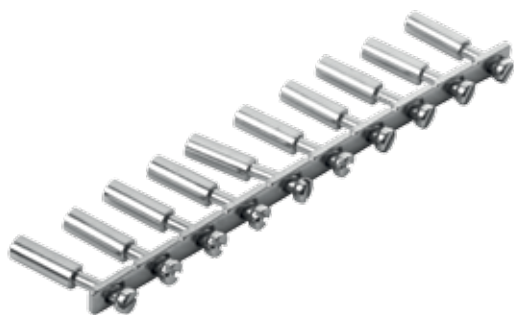

LD558-2-100



LD558-3-25

LD558-10-25/49125

12 гарантия
месяцев

латунь, сталь

ХАРАКТЕРИСТИКИ И ОСОБЕННОСТИ:

- токоведущая пластина – латунь;
- 2/3/10 контактов;
- соответствие размерного ряда ассортименту ЗНИ.

Наименование	Кол-во штук в упаковках	Модель	Опт./DIY	Артикул
Центральная перемычка для ЗНИ 2,5 мм (JXB 2,5), 10PIN	уп. 10 шт./ящ. 70 уп.	LD558-10-25	DIY	49125
Центральная перемычка для ЗНИ 4 мм (JXB 4), 10PIN	1/10 шт./ящ. 700 шт.	LD558-10-40	Опт.	39677
	уп. 10 шт./ящ. 70 уп.	LD558-10-40	DIY	49126
Центральная перемычка для ЗНИ 6 мм (JXB 6), 10PIN	1/10 шт./ящ. 700 шт.	LD558-10-60	Опт.	39678
	уп. 10 шт./ящ. 70 уп.	LD558-10-60	DIY	49127
Центральная перемычка для ЗНИ 10 мм (JXB 10), 10PIN	1/10 шт./ящ. 700 шт.	LD558-10-100	Опт.	39679
	уп. 10 шт./ящ. 70 уп.	LD558-10-100	DIY	49136
Центральная перемычка для ЗНИ 2,5 мм (JXB 2,5), 2PIN	уп. 20 шт./ящ. 125 уп.	LD558-2-25	DIY	49129
Центральная перемычка для ЗНИ 4 мм (JXB 4), 2PIN	уп. 20 шт./ящ. 125 уп.	LD558-2-40	DIY	49130
Центральная перемычка для ЗНИ 6 мм (JXB 6), 2PIN	уп. 20 шт./ящ. 125 уп.	LD558-2-60	DIY	49131
Центральная перемычка для ЗНИ 10 мм (JXB 10), 2PIN	1/20 шт./ящ. 2500 шт.	LD558-2-100	Опт.	39671
	уп. 20 шт./ящ. 125 уп.	LD558-2-100	DIY	49128
Центральная перемычка для ЗНИ 2,5 мм (JXB 2,5), 3PIN	1/20 шт./ящ. 2500 шт.	LD558-3-25	Опт.	39672
	уп. 20 шт./ящ. 125 уп.	LD558-3-25	DIY	49133
Центральная перемычка для ЗНИ 4 мм (JXB 4), 3PIN	1/20 шт./ящ. 2500 шт.	LD558-3-40	Опт.	39673
	уп. 20 шт./ящ. 125 уп.	LD558-3-40	DIY	49134
Центральная перемычка для ЗНИ 6 мм (JXB 6), 3PIN	1/20 шт./ящ. 2500 шт.	LD558-3-60	Опт.	39674
	уп. 20 шт./ящ. 125 уп.	LD558-3-60	DIY	49135
Центральная перемычка для ЗНИ 10 мм (JXB 10), 3PIN	1/20 шт./ящ. 2500 шт.	LD558-3-100	Опт.	39675
	уп. 20 шт./ящ. 125 уп.	LD558-3-100	DIY	49132



ЗАЖИМЫ НАБОРНЫЕ ПРУЖИННЫЕ DIN-РЕЙКА (ЗНИ JXB ST)

СЕРИИ LD



LD552-1-
25/40/60/100

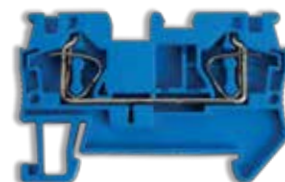

LD552-2-
25/40/60/100

LD552-3-25/40/60/100

800В/
1000В

12
гарантия
месяцев

нейлон,
латунь

ХАРАКТЕРИСТИКИ И ОСОБЕННОСТИ:

- токоведущая часть выполнена из латуни;
- корпус выполнен из пожаробезопасного нейлона 6.6;
- безвинтовое крепление проводов за счет пружин ускоряет монтаж и демонтаж проводов;
- возможность использовать перемычки для объединения в массив.

Наименование	Цвет ЗНИ	Кол-во штук в упаковках	Модель	Сечение жилы, мм ²	Артикул
Зажим пружинный, 2-проводной проходной ЗНИ - 2,5 мм ² (JXB ST 2,5), 31А, 800В	серый	1/100 шт./ ящ. 3300 шт.	LD552-1-25	0,5-2,5	39951
Зажим пружинный, 2-проводной проходной ЗНИ - 4,0 мм ² (JXB ST 4), 40А, 800В	серый	1/100 шт./ ящ. 2500 шт.	LD552-1-40	2,5-4	39952
Зажим пружинный, 2-проводной проходной ЗНИ - 6,0 мм ² (JXB ST 6), 52А, 1000В	серый	1/50 шт./ ящ. 1000 шт.	LD552-1-60	4-6	39953
Зажим пружинный, 2-проводной проходной ЗНИ - 10,0 мм ² (JXB ST 10), 65А, 1000В	серый	1/50 шт./ ящ. 750 шт.	LD552-1-100	6-10	39954
Зажим пружинный, 2-проводной проходной ЗНИ - 2,5 мм ² (JXB ST 2,5), 31А, 800В	синий	1/100 шт./ ящ. 3300 шт.	LD552-2-25	0,5-2,5	39955
Зажим пружинный, 2-проводной проходной ЗНИ - 4,0 мм ² (JXB ST 4), 40А, 800В	синий	1/100 шт./ ящ. 2500 шт.	LD552-2-40	2,5-4	39956
Зажим пружинный, 2-проводной проходной ЗНИ - 6,0 мм ² (JXB ST 6), 52А, 1000В	синий	1/50 шт./ ящ. 1000 шт.	LD552-2-60	4-6	39957
Зажим пружинный, 2-проводной проходной ЗНИ - 10,0 мм ² (JXB ST 10), 65А, 1000В	синий	1/50 шт./ ящ. 750 шт.	LD552-2-100	6-10	39958
Зажим пружинный, 2-проводной проходной ЗНИ - 2,5 мм ² (JXB ST 2,5), 31А, 800В	желтый/зеленый	1/100 шт./ ящ. 3300 шт.	LD552-3-25	0,5-2,5	39959
Зажим пружинный, 2-проводной проходной ЗНИ - 4,0 мм ² (JXB ST 4), 40А, 800В	желтый/зеленый	1/100 шт./ ящ. 2500 шт.	LD552-3-40	2,5-4	39960
Зажим пружинный, 2-проводной проходной ЗНИ - 6,0 мм ² (JXB ST 6), 52А, 1000В	желтый/зеленый	1/50 шт./ ящ. 1000 шт.	LD552-3-60	4-6	39961
Зажим пружинный, 2-проводной проходной ЗНИ - 10,0 мм ² (JXB ST 10), 65А, 1000В	желтый/зеленый	1/50 шт./ ящ. 750 шт.	LD552-3-100	6-10	39962

ЗАЖИМЫ НАБОРНЫЕ ПРУЖИННЫЕ DIN-РЕЙКА (ЗНИ JXB ST)

СЕРИИ LD

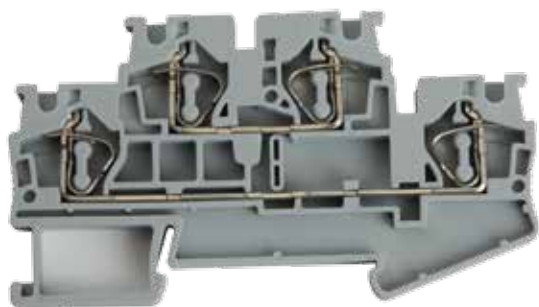

LD553-2-25



LD553-1-25

LD555-1-25/40

500В/
800В12 гарантия
месяцевнейлон,
латунь

ХАРАКТЕРИСТИКИ И ОСОБЕННОСТИ:

- токоведущая часть выполнена из латуни;
- корпус выполнен из пожаробезопасного нейлона 6.6;
- безвинтовое крепление проводов за счет пружин ускоряет монтаж и демонтаж проводов;
- возможность использовать перемычки для объединения в массив.

Наименование	Цвет ЗНИ	Кол-во штук в упаковках	Модель	Сечение жилы, мм ²	Артикул
Зажим пружинный, 3-проводной проходной ЗНИ - 2,5 мм ² (JXB ST 2,5), 28А, 800В	серый	1/100 шт./ ящ. 2000 шт.	LD553-1-25	0,5-2,5	39963
Зажим пружинный, 3-проводной проходной ЗНИ - 4,0 мм ² (JXB ST 4), 40А, 800В	серый	1/100 шт./ ящ. 1500 шт.	LD553-1-40	2,5-4	39964
Зажим пружинный, 3-проводной проходной ЗНИ - 2,5 мм ² (JXB ST 2,5), 28А, 800В	синий	1/100 шт./ ящ. 2000 шт.	LD553-2-25	0,5-2,5	39969
Зажим пружинный, 3-проводной проходной ЗНИ - 4,0 мм ² (JXB ST 4), 40А, 800В	синий	1/100 шт./ ящ. 1500шт.	LD553-2-40	2,5-4	39970
Зажим пружинный, 4-проводной проходной ЗНИ - 2,5 мм ² (JXB ST 2,5), 28А, 800В	серый	1/100 шт./ ящ. 1500 шт.	LD554-1-25	0,5-2,5	39965
Зажим пружинный, 4-проводной проходной ЗНИ - 4,0 мм ² (JXB ST 4), 40А, 800В	серый	1/50 шт./ ящ. 1500 шт.	LD554-1-40	2,5-4	39966
Зажим пружинный, 4-проводной проходной ЗНИ - 2,5 мм ² (JXB ST 2,5), 28А, 800В	синий	1/100 шт./ ящ. 1500 шт.	LD554-2-25	0,5-2,5	39971
Зажим пружинный, 4-проводной проходной ЗНИ - 4,0 мм ² (JXB ST 4), 40А, 800В	синий	1/50 шт./ ящ. 1500 шт.	LD554-2-40	2,5-4	39972
Зажим пружинный, 4-проводной проходной 2 уровня ЗНИ - 2,5 мм ² (JXB ST 2,5), 26А, 500В	серый	1/100 шт./ ящ. 1000 шт.	LD555-1-25	0,5-2,5	39967
Зажим пружинный, 4-проводной проходной 2 уровня ЗНИ - 4,0 мм ² (JXB ST 4), 40А, 500В	серый	1/50 шт./ ящ. 1000 шт.	LD555-1-40	2,5-4	39968
Зажим пружинный, 4-проводной проходной 2 уровня ЗНИ - 2,5 мм ² (JXB ST 2,5), 26А, 500В	синий	1/100 шт./ ящ. 1000 шт.	LD555-2-25	0,5-2,5	39973
Зажим пружинный, 4-проводной проходной 2 уровня ЗНИ - 4,0 мм ² (JXB ST 4), 40А, 500В	синий	1/50 шт./ ящ. 1000 шт.	LD555-2-40	2,5-4	39974



ЗАЖИМЫ НАБОРНЫЕ ПРУЖИННЫЕ DIN-РЕЙКА (ЗНИ JXB ST) АКСЕССУАРЫ СЕРИИ LD



LD556-4



LD556-6



LD556-5

Центральная перемычка
LD568-10-25/40

12 гарантия
месяцев

медь/нейлон

ХАРАКТЕРИСТИКИ И ОСОБЕННОСТИ:

- токоведущая часть перемычки выполнена из меди;
- материал - пожаробезопасный нейлон 6.6;
- универсальное крепление на DIN-рейку;
- создает блоки соединений без дополнительных усилий.

Наименование	Кол-во штук в упаковках	Модель	Материал	Артикул
Маркеры для ЗНИ (JXB ST) без нанесения	1/10 шт./ ящ. 1000 шт.	LD556-4	пластик	49209
Маркеры для ЗНИ (JXB ST) с нумерацией 1-10	1/10 шт./ ящ. 1000 шт.	LD556-5	пластик	49210
Маркеры для ЗНИ (JXB) с буквами A, B, C, N, PE	уп. 10 шт./ ящ. 1000 шт.	LD556-6	пластик	49211
Центральная перемычка для ЗНИ самозажимных 2,5 мм ² (JXB ST 2,5) 10PIN, DIY, красный	уп. 20 шт./ ящ. 200 уп.	LD568-10-25	медь, нейлон	39978
Центральная перемычка для ЗНИ самозажимных 4 мм ² (JXB ST 4) 10PIN, DIY, красный	уп. 20 шт./ ящ. 200 уп.	LD568-10-40	медь, нейлон	39982
Центральная перемычка для ЗНИ самозажимных 2,5 мм ² (JXB ST 2,5) 2PIN, DIY, красный	уп. 20 шт./ ящ. 300 уп.	LD568-2-25	медь, нейлон	39975
Центральная перемычка для ЗНИ самозажимных 4 мм ² (JXB ST 4) 2PIN, DIY, красный	уп. 20 шт./ ящ. 300 уп.	LD568-2-40	медь, нейлон	39979
Центральная перемычка для ЗНИ самозажимных 2,5 мм ² (JXB ST 2,5) 3PIN, DIY, красный	уп. 20 шт./ ящ. 300 уп.	LD568-3-25	медь, нейлон	39976
Центральная перемычка для ЗНИ самозажимных 4 мм ² (JXB ST 4) 3PIN, DIY, красный	уп. 20 шт./ ящ. 300 уп.	LD568-3-40	медь, нейлон	39980
Центральная перемычка для ЗНИ самозажимных 2,5 мм ² (JXB ST 2,5) 4PIN, DIY, красный	уп. 20 шт./ ящ. 300 уп.	LD568-4-25	медь, нейлон	39977
Центральная перемычка для ЗНИ самозажимных 4 мм ² (JXB ST 4) 4PIN, DIY, красный	уп. 20 шт./ ящ. 300 уп.	LD568-4-40	медь, нейлон	39981

ЗАЖИМЫ НАБОРНЫЕ ВИНТОВЫЕ DIN-РЕЙКА (ЗНИ JXB ST) АКСЕССУАРЫ СЕРИИ LD



Торцевая заглушка для ЗНИ LD560, LD561, LD562, LD563

Торцевая заглушка для ЗНИ LD560, LD561, LD562, LD563

12 гарантия месяцев

нейлон

ХАРАКТЕРИСТИКИ И ОСОБЕННОСТИ:

- материал-пожаробезопасный нейлон;
- надежная изоляция боковой панели ЗНИ.

Наименование	Цвет заглушки	Кол-во штук в упаковках	Модель	Артикул
Торцевая заглушка для ЗНИ LD552 10 мм ² (JXB ST 10)	серый	1/100 шт./ящ. 2500 шт.	LD560-1-100	39993
	синий	1/100 шт./ящ. 1000 шт.	LD560-1-100	49199
Торцевая заглушка для ЗНИ LD552 2,5 мм ² (JXB ST 2,5)	серый	1/100 шт./ящ. 5000 шт.	LD560-1-25	39983
	синий	1/100 шт./ящ. 1000 шт.	LD560-1-25	49200
Торцевая заглушка для ЗНИ LD552 4 мм ² (JXB ST 4)	серый	1/100 шт./ящ. 5000 шт.	LD560-1-40	39984
	синий	1/100 шт./ящ. 1000 шт.	LD560-1-40	49201
Торцевая заглушка для ЗНИ LD552 6 мм ² (JXB ST 6)	серый	1/100 шт./ящ. 5000 шт.	LD560-1-60	39992
	синий	1/100 шт./ящ. 1000 шт.	LD560-1-60	49202
Торцевая заглушка для ЗНИ LD553 2,5 мм ² (JXB ST 2,5)	серый	1/100 шт./ящ. 4000 шт.	LD561-1-25	39985
	синий	1/100 шт./ящ. 1000 шт.	LD561-1-25	49203
Торцевая заглушка для ЗНИ LD553 4 мм ² (JXB ST 4)	серый	1/100 шт./ящ. 4000 шт.	LD561-1-40	39986
	синий	1/100 шт./ящ. 1000 шт.	LD561-1-40	49204
Торцевая заглушка для ЗНИ LD554 2,5 мм ² (JXB ST 2,5)	серый	1/100 шт./ящ. 4500 шт.	LD562-1-25	39987
	синий	1/100 шт./ящ. 1000 шт.	LD562-1-25	49205
Торцевая заглушка для ЗНИ LD554 4 мм ² (JXB ST 4)	серый	1/100 шт./ящ. 4500 шт.	LD562-1-40	39988
	синий	1/100 шт./ящ. 1000 шт.	LD562-1-40	49206
Торцевая заглушка для ЗНИ LD555 2,5 мм ² (JXB ST 2,5)	серый	1/100 шт./ящ. 4500 шт.	LD563-1-25	39989
	синий	1/100 шт./ящ. 1000 шт.	LD563-1-25	49207
Торцевая заглушка для ЗНИ LD555 4 мм ² (JXB ST 4)	серый	1/100 шт./ящ. 4500 шт.	LD563-1-40	39990
	синий	1/100 шт./ящ. 1000 шт.	LD563-1-40	49208



ЗАЖИМЫ НАБОРНЫЕ САМОЗАЖИМНЫЕ DIN-РЕЙКА (ЗНИ РТ)

СЕРИИ LD

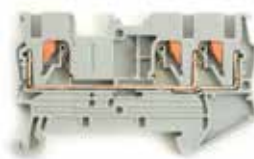
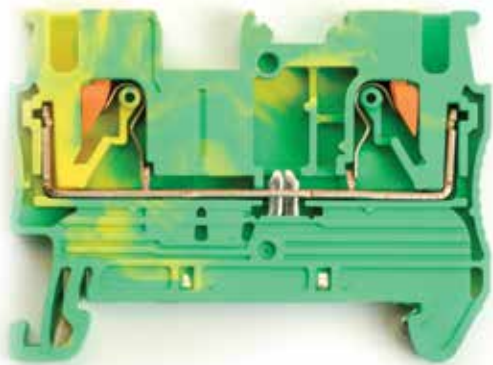

LD573-1-25



LD573-2-40



LD579-1-25

LD572-1-25/49257

500В/
800В12 гарантия
месяцев

нейлон

ХАРАКТЕРИСТИКИ И ОСОБЕННОСТИ:

- токоведущая часть выполнена из латуни с высоким содержанием меди;
- корпус выполнен из пожаробезопасного нейлона 6.6;
- самозажимной тип крепления ускоряет монтаж и демонтаж проводов;
- возможность использовать перемычки для объединения в массив.

Наименование	Цвет ЗНИ	Кол-во штук в упаковках	Модель	Сечение жилы, мм ²	Артикул
Зажим пружинный 2-проводной проходной ЗНИ - 2,5 мм ² (JXB PT 2,5), 24А, 800В	желтый/зеленый	1/100 шт./ящ. 1500 шт.	LD572-1-25	0,14-2,5	49257
	серый	1/100 шт./ящ. 2000 шт.	LD572-1-25	0,14-2,5	49241
	синий	1/100 шт./ящ. 2000 шт.	LD572-2-25	0,14-2,5	49249
Зажим пружинный 2-проводной проходной ЗНИ - 4 мм ² (JXB PT 4), 32А, 800В	желтый/зеленый	1/100 шт./ящ. 1500 шт.	LD572-1-40	0,2-4	49258
	серый	1/100 шт./ящ. 2000 шт.	LD572-1-40	0,2-4	49242
	синий	1/100 шт./ящ. 2000 шт.	LD572-2-40	0,2-4	49250
Зажим пружинный 3-проводной проходной ЗНИ - 2,5 мм ² (JXB PT 2,5 TW), 24А, 800В	желтый/зеленый	1/100 шт./ящ. 1500 шт.	LD573-1-25	0,14-2,5	49259
	серый	1/100 шт./ящ. 2000 шт.	LD573-1-25	0,14-2,5	49243
	синий	1/100 шт./ящ. 2000 шт.	LD573-2-25	0,14-2,5	49251
Зажим пружинный 3-проводной проходной ЗНИ - 4 мм ² (JXB PT 4 TW), 32А, 800В	желтый/зеленый	1/100 шт./ящ. 1500 шт.	LD573-1-40	0,14-4	49260
	серый	1/100 шт./ящ. 1500 шт.	LD573-1-40	0,14-4	49244
	синий	1/100 шт./ящ. 1500 шт.	LD573-2-40	0,14-4	49252
Зажим пружинный 4-проводной проходной ЗНИ - 2,5 мм ² (JXB PT 2,5), 24А, 800В	желтый/зеленый	1/100 шт./ящ. 1500 шт.	LD574-1-25	0,14-2,5	49261
	серый	1/100 шт./ящ. 2000 шт.	LD574-1-25	0,14-2,5	49245
	синий	1/100 шт./ящ. 2000 шт.	LD574-2-25	0,14-2,5	49253
Зажим пружинный 4-проводной проходной ЗНИ - 4 мм ² (JXB PT 4), 32А, 800В	желтый/зеленый	1/50 шт./ящ. 1500 шт.	LD574-1-40	0,2-4	49262
	серый	1/50 шт./ящ. 1500 шт.	LD574-1-40	0,2-4	49246
	синий	1/50 шт./ящ. 1500 шт.	LD574-2-40	0,2-4	49254
Зажим пружинный 4-проводной проходной ЗНИ - 2,5 мм ² (JXB PT 2,5), 22А, 800В	серый	1/100 шт./ящ. 2000 шт.	LD575-1-25	0,14-2,5	49247
	синий	1/100 шт./ящ. 2000 шт.	LD575-2-25	0,14-2,5	49255
Зажим пружинный 6-проводной проходной ЗНИ - 2,5 мм ² (JXB PT 2,5), 20А, 500В	серый	1/50 шт./ящ. 1500 шт.	LD579-1-25	0,14-2,5	49248
	синий	1/50 шт./ящ. 1500 шт.	LD579-2-25	0,14-2,5	49256

ЗАЖИМЫ НАБОРНЫЕ САМОЗАЖИМНЫЕ DIN-РЕЙКА (ЗНИ РТ) АКСЕССУАРЫ СЕРИИ LD



Концевой стопор на DIN рейку для ЗНИ LD590

12 гарантия месяцев
нейлон
ABS пластик



Торцевая заглушка для ЗНИ LD560, LD561, LD562, LD563

Торцевая заглушка для ЗНИ LD575, LD572, LD573, LD574

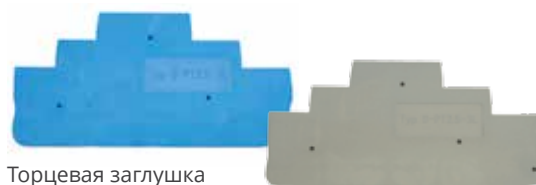

Торцевая заглушка LD579-1-25 для ЗНИ LD579

Торцевая заглушка LD579-1-25 для ЗНИ LD579



Монтажный держатель LD500

ХАРАКТЕРИСТИКИ И ОСОБЕННОСТИ:

- материал-пожаробезопасный нейлон 6.6 для торцевых заглушек и концевого стопора;
- торцевая заглушка для ЗНИ LD579;
- нумерация на корпусе для идентификации линий для LD500;
- универсальное крепление на DIN-рейку.

Наименование	Цвет изделия	Кол-во штук в упаковках	Модель	Материал	Артикул
Торцевая заглушка для ЗНИ LD575 2,5 мм ² (JXB PT 2,5)	серый	1/100 шт./ящ. 4000 шт.	LD575-1-25	нейлон	49276
	синий	1/100 шт./ящ. 4000 шт.	LD575-1-25	нейлон	49278
Торцевая заглушка для ЗНИ LD579 2,5 мм ² (JXB PT 2,5)	серый	1/100 шт./ящ. 4000 шт.	LD579-1-25	нейлон	49277
Торцевая заглушка для ЗНИ LD579 4 мм ² (JXB PT 4)	синий	1/100 шт./ящ. 4000 шт.	LD579-1-40	нейлон	49279
Торцевая заглушка для ЗНИ LD572 2,5 мм ² (JXB PT 2,5)	серый	1/100 шт./ящ. 4000 шт.	LD581-1-25	нейлон	49264
	синий	1/100 шт./ящ. 4000 шт.	LD581-1-25	нейлон	49266
Торцевая заглушка для ЗНИ LD572 4 мм ² (JXB PT4)	серый	1/100 шт./ящ. 4000 шт.	LD581-1-40	нейлон	49265
	синий	1/100 шт./ящ. 4000 шт.	LD581-1-40	нейлон	49267
Торцевая заглушка для ЗНИ LD573 2,5 мм ² (JXB PT 2,5)	серый	1/100 шт./ящ. 4000 шт.	LD582-1-25	нейлон	49268
	синий	1/100 шт./ящ. 4000 шт.	LD582-1-25	нейлон	49270
Торцевая заглушка для ЗНИ LD573 4 мм ² (JXB PT 4)	серый	1/100 шт./ящ. 4000 шт.	LD582-1-40	нейлон	49269
	синий	1/100 шт./ящ. 4000 шт.	LD582-1-40	нейлон	49271
Торцевая заглушка для ЗНИ LD574 2,5 мм ² (JXB PT 2,5)	серый	1/100 шт./ящ. 4000 шт.	LD583-1-25	нейлон	49272
	синий	1/100 шт./ящ. 4000 шт.	LD583-1-25	нейлон	49274
Торцевая заглушка для ЗНИ LD574 4 мм ² (JXB PT 4)	серый	1/100 шт./ящ. 4000 шт.	LD583-1-40	нейлон	49273
	синий	1/100 шт./ящ. 4000 шт.	LD583-1-40	нейлон	49275
Концевой стопор (ограничитель) на DIN-рейку для ЗНИ	серый	1/100 шт./ящ. 2000 шт.	LD590	нейлон	49263
Заглушка для боксов (стандарт EBX50-2, EBX50-3), 8 модулей	белый	1/50 шт./ящ. 350 шт.	LD499	ABS пластик	50066
Монтажный держатель для клемм серии LD222 на DIN-рейку	оранжевый	1/10 шт./ящ. 500 шт.	LD500	пластик	49490



ШИНА N, PE НА ИЗОЛЯТОРЕ НА DIN-РЕЙКУ

СЕРИИ LD

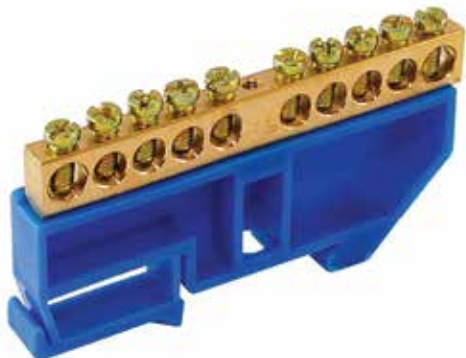

LD555-69-10



LD555-69-10

800В

12 гарантия
месяцевполиамид,
латунь

ХАРАКТЕРИСТИКИ И ОСОБЕННОСТИ:

- не поддерживающий горение материал изолятора;
- шина изготовлена из латуни с высоким содержанием меди;
- винты выполнены из оцинкованной стали.

Наименование	Цвет шины	Кол-во штук в упаковках	Модель	Артикул
Шина "N" на изоляторе 6*9 на DIN-рейку 10 выводов	синий	1/20 шт./ящ. 500 шт.	LD555-69-10	49533
Шина "PE" на изоляторе 6*9 на DIN-рейку 10 выводов	желтый	1/20 шт./ящ. 500 шт.	LD555-69-10	49547
Шина "N" на изоляторе 6*9 на DIN-рейку 12 выводов	синий	1/20 шт./ящ. 500 шт.	LD555-69-12	49534
Шина "PE" на изоляторе 6*9 на DIN-рейку 12 выводов	желтый	1/20 шт./ящ. 500 шт.	LD555-69-12	49548
Шина "N" на изоляторе 6*9 на DIN-рейку 14 выводов	синий	1/20 шт./ящ. 250 шт.	LD555-69-14	49535
Шина "PE" на изоляторе 6*9 на DIN-рейку 14 выводов	желтый	1/20 шт./ящ. 250 шт.	LD555-69-14	49549
Шина "N" на изоляторе 6*9 на DIN-рейку 16 выводов	синий	1/20 шт./ящ. 250 шт.	LD555-69-16	49536
Шина "PE" на изоляторе 6*9 на DIN-рейку 16 выводов	желтый	1/20 шт./ящ. 250 шт.	LD555-69-16	49550
Шина "N" на изоляторе 6*9 на DIN-рейку 4 вывода	синий	1/50 шт./ящ. 1000 шт.	LD555-69-4	49530
Шина "PE" на изоляторе 6*9 на DIN-рейку 4 вывода	желтый	1/50 шт./ящ. 1000 шт.	LD555-69-4	49544
Шина "N" на изоляторе 6*9 на DIN-рейку 6 выводов	синий	1/50 шт./ящ. 500 шт.	LD555-69-6	49531
Шина "PE" на изоляторе 6*9 на DIN-рейку 6 выводов	желтый	1/50 шт./ящ. 500 шт.	LD555-69-6	49545
Шина "N" на изоляторе 6*9 на DIN-рейку 8 выводов	синий	1/50 шт./ящ. 500 шт.	LD555-69-8	49532
Шина "PE" на изоляторе 6*9 на DIN-рейку 8 выводов	желтый	1/50 шт./ящ. 500 шт.	LD555-69-8	49546

ШИНА N, PE НА ИЗОЛЯТОРЕ НА DIN-РЕЙКУ

СЕРИИ LD

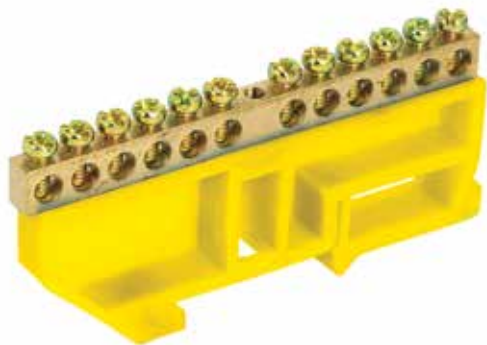

LD555-812-12



LD556-69-14



LD556-69-14

800В

12 гарантия
месяцев

полиамид,
латунь

ХАРАКТЕРИСТИКИ И ОСОБЕННОСТИ:

- не поддерживающий горение материал изолятора;
- шина изготовлена из латуни с высоким содержанием меди;
- винты выполнены из оцинкованной стали.

Наименование	Цвет шины	Кол-во штук в упаковках	Модель	Артикул
Шина "N" на изоляторе 8*12 на DIN-рейку 4 вывода	синий	1/50 шт./ящ, 500 шт.	LD555-812-4	49537
Шина "N" на изоляторе 8*12 на DIN-рейку 4 вывода	желтый	1/50 шт./ящ, 500 шт.	LD555-812-4	49551
Шина "N" на изоляторе 8*12 на DIN-рейку 6 выводов	синий	1/50 шт./ящ, 500 шт.	LD555-812-6	49538
Шина "PE" на изоляторе 8*12 на DIN-рейку 6 выводов	желтый	1/50 шт./ящ, 500 шт.	LD555-812-6	49552
Шина "N" на изоляторе 8*12 на DIN-рейку 8 выводов	синий	1/50 шт./ящ, 300 шт.	LD555-812-8	49539
Шина "PE" на изоляторе 8*12 на DIN-рейку 8 выводов	желтый	1/50 шт./ящ, 300 шт.	LD555-812-8	49553
Шина "N" на изоляторе 8*12 на DIN-рейку 10 выводов	синий	1/20 шт./ящ, 300 шт.	LD555-812-10	49540
Шина "PE" на изоляторе 8*12 на DIN-рейку 10 выводов	желтый	1/20 шт./ящ, 300 шт.	LD555-812-10	49554
Шина "N" на изоляторе 8*12 на DIN-рейку 12 выводов	синий	1/20 шт./ящ, 250 шт.	LD555-812-12	49541
Шина "PE" на изоляторе 8*12 на DIN-рейку 12 выводов	желтый	1/20 шт./ящ, 250 шт.	LD555-812-12	49555
Шина "N" на изоляторе 8*12 на DIN-рейку 14 выводов	синий	1/20 шт./ящ, 250 шт.	LD555-812-14	49542
Шина "PE" на изоляторе 8*12 на DIN-рейку 14 выводов	желтый	1/20 шт./ящ, 250 шт.	LD555-812-14	49556
Шина "N" на изоляторе 8*12 на DIN-рейку 16 выводов	синий	1/20 шт./ящ, 250 шт.	LD555-812-16	49543
Шина "PE" на изоляторе 8*12 на DIN-рейку 16 выводов	желтый	1/20 шт./ящ, 250 шт.	LD555-812-16	49557
Шина "N" на изоляторе 6*9 тип "стойка" на DIN-рейку 8 выводов	синий	1/50 шт./ящ, 500 шт.	LD556-69-8	49558
Шина "N" на изоляторе 6*9 на "стойка" DIN-рейку 8 выводов	желтый	1/50 шт./ящ, 500 шт.	LD556-69-8	49562
Шина "N" на изоляторе 6*9 тип "стойка" на DIN-рейку 10 выводов	синий	1/20 шт./ящ, 500 шт.	LD556-69-10	49559
Шина "PE" на изоляторе 6*9 тип "стойка" на DIN-рейку 10 выводов	желтый	1/20 шт./ящ, 500 шт.	LD556-69-10	49563
Шина "N" на изоляторе 6*9 тип "стойка" на DIN-рейку 12 выводов	синий	1/20 шт./ящ, 500 шт.	LD556-69-12	49560
Шина "PE" на изоляторе 6*9 тип "стойка" на DIN-рейку 12 выводов	желтый	1/20 шт./ящ, 500 шт.	LD556-69-12	49564
Шина "N" на изоляторе 6*9 тип "стойка" на DIN-рейку 14 выводов	синий	1/20 шт./ящ, 500 шт.	LD556-69-14	49561
Шина "PE" на изоляторе 6*9 тип "стойка" на DIN-рейку 14 выводов	желтый	1/20 шт./ящ, 500 шт.	LD556-69-14	49565



ШИНЫ, КРОСС - МОДУЛИ НА DIN-РЕЙКУ

СЕРИИ LD



LD505-207/39680



LD505-407



LD505-215



LD505-411

IP20	500В	УХЛ4	-25°С...+40°С	12 гарантия месяцев	пластик, латунь
------	------	------	---------------	---------------------	-----------------

ХАРАКТЕРИСТИКИ И ОСОБЕННОСТИ:

- прозрачная защитная крышка из самозатухающего пластика;
- токоведущая шина из латуни;
- универсальное крепление на DIN-рейку, а также крепление по корпусу щита.

Наименование	Кол-во штук в упаковках	Модель	Диаметр кабельных выводов, мм	Размеры (ДхШхВ), мм	Артикул
Шины на DIN-рейку в корпусе (кросс-модуль) 2x7 L+PEN, 125А	1/100	LD505-207	5xØ5,5; 2xØ7,5	65x42x50	39680
Шины на DIN-рейку в корпусе (кросс-модуль) 2x15 L+PEN, 125А	1/100	LD505-215	11xØ5,5; 2xØ7,5; 2xØ9	42x135x50	39682
Шины на DIN-рейку в корпусе (кросс-модуль) 4x7 3L+PEN, 125А	1/100	LD505-407	5xØ5,5; 2xØ7,5	65x85x50	39683
Шины на DIN-рейку в корпусе (кросс-модуль) 4x11 3L+PEN, 125А	1/50	LD505-411	7xØ5,5; 2xØ7,5; 2xØ9	100x85x50	39684
Шины на DIN-рейку в корпусе (кросс-модуль) 4x15 3L+PEN, 125А	1/50	LD505-415	11xØ5,5; 2xØ7,5; 2xØ9	135x85x50	39685



**ИЗДЕЛИЯ ДЛЯ СОЕДИНЕНИЯ
КАБЕЛЯ**



ГИЛЬЗЫ СОЕДИНИТЕЛЬНЫЕ

СЕРИИ LD



LD300-0515



LD301-0515



LD300-1525



LD301-1525

LD302-05-15/49157

2:1

400В

УХЛ3.1

-10...+35°C

12 гарантия
месяцев

ХАРАКТЕРИСТИКИ И ОСОБЕННОСТИ:

- усадка происходит значительно быстрее в отличие от аналогичных изделий;
- стойкость к агрессивным жидкостям и растворителям, а также к абразивному воздействию;
- обеспечивают 100% герметичность (для LD300);
- коэффициент усадки гильзы 2:1 (для LD300);
- рекомендуется использовать с кримпером CTLS006-230;
- соединение провода без пайки (для LD302).

Наименование	Цвет гильзы	Кол-во штук в упаковках	Модель	Сечение жилы, мм ²	Материал	Размеры (ДхШхВ), мм	Артикул
Гильза соединительная изолированная термоусаживаемая, 19А, DIY	розовый	уп. 10 шт./ящ. 1000 уп.	LD300-0515	0,5-1,5	ПЭ, медь	34х6х6	32805
Гильза соединительная изолированная термоусаживаемая, 27А, DIY	голубой	уп. 10 шт./ящ. 500 уп.	LD300-1525	1,5-2,5	ПЭ, медь	38х8х8	32806
Гильза соединительная изолированная термоусаживаемая, 48А, DIY	желтый	уп. 10 шт./ящ. 700 уп.	LD300-4060	4-6	ПЭ, медь	42х9х9	32807
Гильза соединительная изолированная, 19А, DIY	красный	уп. 10 шт./ящ. 1600 уп.	LD301-0515	0,5-1,5	ПВХ, латунь	26х6х6	39400
Гильза соединительная изолированная, 27А, DIY	синий	уп. 10 шт./ящ. 800 уп.	LD301-1525	1,5-2,5	ПВХ, латунь	26х6х6	39401
Гильза соединительная изолированная, 48А, DIY	желтый	уп. 10 шт./ящ. 800 уп.	LD301-4060	4-6	ПВХ, латунь	26х6х6	39402
ГСИ термоусаживаемая с припоем, 19А, DIY	прозрачный/красный	уп. 10 шт./ящ. 500 уп.	LD302-05-15	0,5-1,5	ПЭ, олово	26х1,7х1,7	49160
ГСИ термоусаживаемая с припоем, 27А, DIY	прозрачный/голубой	уп. 10 шт./ящ. 500 уп.	LD302-15-25	1,5-2,5	ПЭ, олово	40х4,5х4,5	49161
ГСИ термоусаживаемая с припоем, 48А, DIY	прозрачный/желтый	уп. 10 шт./ящ. 350 уп.	LD302-40-60	4-6	ПЭ, олово	40х6х6	49162
ГСИ термоусаживаемая с припоем, 19А	прозрачный/красный	1/100 шт./ящ. 5000 шт.	LD302-05-15	0,5-1,5	ПЭ, олово	26х1,7х1,7	49157
ГСИ термоусаживаемая с припоем, 27А	прозрачный/голубой	1/100 шт./ящ. 5000 шт.	LD302-15-25	1,5-2,5	ПЭ, олово	40х4,5х4,5	49158
ГСИ термоусаживаемая с припоем, 48А	прозрачный/желтый	1/100 шт./ящ. 3500 шт.	LD302-40-60	4-6	ПЭ, олово	40х6х6	49159

ЗАЖИМЫ ВИНТОВЫЕ ИЗОЛИРОВАННЫЕ (ЗВИ) СЕРИИ LD



LD225-10A

IP00	450В	УХЛ4	до +125 °С	24 <small>гарантия</small> <small>месяцев</small>
------	------	------	------------	--

ХАРАКТЕРИСТИКИ И ОСОБЕННОСТИ:

- сечения кабеля от 2,5 до 12 мм²;
- латунная контактная группа;
- простое, надежное и доступное решение;
- обладают стойкостью к температуре до +125 °С.

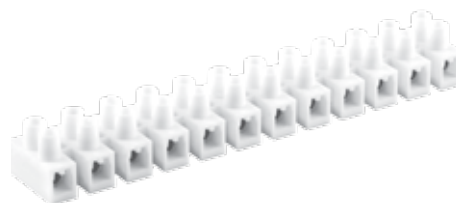

LD226-3A



LD227-3A

Наименование	Цвет ЗВИ	Кол-во штук в упаковках	Модель	Сечение жилы, мм ²	Размеры (ДхШхВ), мм	Опт/DIY	Артикул
Колодка клеммная винтовая, линейка 12 шт., полиамид, 3А	белый	1/10 шт./ящ. 1000 шт.	LD225-3A	1,5-4	94x18x13	Опт.	32381
	белый	уп. 1 шт./ящ. 300 уп.	LD225-3A	1,5-4	94x18x13	DIY	39891
Колодка клеммная винтовая, линейка 12 шт., полипропилен, 3А	прозрачный	1/10 шт./ящ. 1000 шт.	LD226-3A	1,5-4	95x18x13	Опт.	32384
	прозрачный	уп. 1 шт./ящ. 300 уп.	LD226-3A	1,5-4	95x18x13	DIY	39894
Колодка клеммная винтовая, линейка 12 шт., полиэтилен, 3А	прозрачный	1/10 шт./ящ. 1000 шт.	LD227-3A	1,5-4	92x16x12	Опт.	39077
	прозрачный	уп. 1 шт./ящ. 250 уп.	LD227-3A	1,5-4	92x16x12	DIY	39898
Колодка клеммная винтовая, линейка 12 шт., полиамид, 6А	белый	1/10 шт./ящ. 1000 шт.	LD225-6A	4-6	116x19x16	Опт.	32382
	белый	уп. 1 шт./ящ. 200 уп.	LD225-6A	4-6	116x19x16	DIY	39892
Колодка клеммная винтовая, линейка 12 шт., полипропилен, 6А	прозрачный	1/10 шт./ящ. 1000 шт.	LD226-6A	4-6	118x20x16	Опт.	32385
	прозрачный	уп. 1 шт./ящ. 200 уп.	LD226-6A	4-6	118x20x16	DIY	39895
Колодка клеммная винтовая, линейка 12 шт., полиэтилен, 6А	прозрачный	1/10 шт./ящ. 1000 шт.	LD227-6A	4-6	107x18x13	Опт.	39078
	прозрачный	уп. 1 шт./ящ. 250 уп.	LD227-6A	4-6	107x18x13	DIY	39899
Колодка клеммная винтовая, линейка 12 шт., полиамид, 10А	белый	1/10 шт./ящ. 500 шт.	LD225-10A	6-10	132x22x17	Опт.	32383
	белый	уп. 1 шт./ящ. 200 уп.	LD225-10A	6-10	132x22x17	DIY	39890
Колодка клеммная винтовая, линейка 12 шт., полипропилен, 10А	прозрачный	1/10 шт./ящ. 500 шт.	LD226-10A	6-10	131x22x17	Опт.	32386
	прозрачный	уп. 1 шт./ящ. 200 уп.	LD226-10A	6-10	131x22x17	DIY	39893
Колодка клеммная винтовая, линейка 12 шт., полиэтилен, 10А	прозрачный	1/10 шт./ящ. 500 шт.	LD227-10A	6-10	129x20x15	Опт.	39079
	прозрачный	уп. 1 шт./ящ. 200 уп.	LD227-10A	6-10	129x20x15	DIY	39896
Колодка клеммная винтовая, линейка 12 шт., полиэтилен, 15А	прозрачный	1/10 шт./ящ. 500 шт.	LD227-15A	10-12	140x22x18	Опт.	39080
	прозрачный	уп. 1 шт./ящ. 200 уп.	LD227-15A	10-12	140x22x18	DIY	39897



ЗАЖИМЫ ВИНТОВЫЕ КОНЦЕВЫЕ ИЗОЛИРОВАННЫЕ (КЗВИ)

СЕРИИ LD



LD228-41A



LD228-32A

IP00	450/ 500В	УХЛ4	0 ..+35°C	12 гарантия месяцев	поликарбонат, латунь
------	--------------	------	-----------	------------------------	-------------------------

ХАРАКТЕРИСТИКИ И ОСОБЕННОСТИ:

- сечения кабеля от 1,5 до 35 мм²;
- латунная контактная группа;
- пожаробезопасный корпус из поликарбоната;
- широкая размерная линейка.

Наименование	Цвет КЗВИ	Кол-во штук в упаковках	Модель	Сечение жилы, мм ²	Размеры (ДхШхВ), мм	Артикул
Зажим винтовой концевой изолированный КЗВИ-1,5 450В, 17,5А, 10 контактов	прозрачный	1/10 шт./ящ, 800 шт.	LD228-17A	1,5	93x15,4x16	49758
Зажим винтовой концевой изолированный КЗВИ-2,5 450В, 24А, 10 контактов	прозрачный	1/10 шт./ящ, 800 шт.	LD228-24A	2,5	98x17,5x17,6	49759
Зажим винтовой концевой изолированный КЗВИ-4 450В, 32А, 10 контактов	прозрачный	1/10 шт./ящ, 800 шт.	LD228-32A	4	118x20x19,3	49760
Зажим винтовой концевой изолированный КЗВИ-6 500В, 41А, 10 контактов	прозрачный	1/10 шт./ящ, 500 шт.	LD228-41A	6	140x22,7x23,2	49761
Зажим винтовой концевой изолированный КЗВИ-10 500В, 57А, 10 контактов	прозрачный	1/10 шт./ящ, 300 шт.	LD228-57A	10	168x27x27	49762
Зажим винтовой концевой изолированный КЗВИ-16 500В, 76А, 10 контактов	прозрачный	1/10 шт./ящ, 200 шт.	LD228-76A	16	28x31x33,6	49763
Зажим винтовой концевой изолированный КЗВИ-25 500В, 101А, 10 контактов	прозрачный	1/10 шт./ящ, 500 шт.	LD228-101A	25	28x38,8x42,3	49764
Зажим винтовой концевой изолированный КЗВИ-35 500В, 135А, 10 контактов	прозрачный	1/10 шт./ящ, 500 шт.	LD228-135A	35	25x45x44,7	49765

ЗАЖИМЫ ПРОКАЛЫВАЮЩИЕ (ЗПО)

СЕРИИ LD



LD503-1-10



LD503-1-32



LD503-401-15



LD503-401-6

LD503-1-15/49767

250В/
450В

12 гарантия
месяцев

полипропилен/
поликарбонат

ХАРАКТЕРИСТИКИ И ОСОБЕННОСТИ:

- латунь с высоким содержанием меди;
- монтаж без необходимости съема изоляции прокалываемого провода;
- быстрое и надежное ответвление;
- не поддерживающий горение пластик.

Наименование	Цвет ЗПО	Кол-во штук в упаковках	Модель	Артикул
ЗПО-1 - 1,5 мм ² , 250В, 10А, DIY	красный	уп. 10 шт./ящ. 500 уп.	LD502-15	39345
ЗПО-2 - 2,5 мм ² , 250В, 16А, DIY	синий	уп. 10 шт./ящ. 500 уп.	LD502-25	39346
ЗПО-3 - 6,0 мм ² , 250В, 10А, DIY	желтый	уп. 10 шт./ящ. 400 уп.	LD502-60	39347
ЗПО-0,75-1 мм ² с ответвительной клеммой LD219 на 1 выход, 250В, 10А, DIY	прозрачный/ красный	уп. 10 шт./ящ. 500 уп.	LD503-1-10	49766
ЗПО-1-1,5 мм ² с ответвительной клеммой LD219 на 1 выход, 250В, 15А, DIY	прозрачный/ синий	уп. 10 шт./ящ. 500 уп.	LD503-1-15	49767
ЗПО-1,5-2,5 мм ² с ответвительной клеммой LD219 на 1 выход, 250В, 25А, DIY	прозрачный/ желтый	уп. 10 шт./ящ. 400 уп.	LD503-1-25	49768
ЗПО-1-1,5 мм ² с ответвительной клеммой LD219 на 1 выход, 250В, 15А, DIY	прозрачный/ синий	уп. 10 шт./ящ. 500 уп.	LD503-2-15	49771
ЗПО-4 мм ² с ответвительной клеммой LD219 на 1 выход, 250В, 32А, DIY	прозрачный/ оранжевый	уп. 10 шт./ящ. 500 уп.	LD503-1-32	49769
ЗПО-0,75-1 мм ² с ответвительной клеммой LD219 на 2 выхода, 250В, 10А, DIY	прозрачный/ красный	уп. 10 шт./ящ. 500 уп.	LD503-2-10	49770
ЗПО-1,5-2,5 мм ² с ответвительной клеммой LD219 на 2 выхода, 250В, 25А, DIY	прозрачный/ желтый	уп. 10 шт./ящ. 400 уп.	LD503-2-25	49772
ЗПО-4 мм ² с ответвительной клеммой LD219 на 2 выхода, 250В, 32А, DIY	прозрачный/ оранжевый	уп. 10 шт./ящ. 500 уп.	LD503-2-32	49773
Зажим прокалывающий ответвительный с плоским разъемом (50 пар) сеч. 2,5-4 мм ² , 450В, 24А	желтый	1/50 шт./ящ. 5000 шт.	LD503-401-6	49774
Зажим прокалывающий ответвительный с плоским разъемом (50 пар) сеч. 0,75-2,5 мм ² , 450В, 15А	синий	1/50 шт./ящ. 5000 шт.	LD503-401-25	49775
Зажим прокалывающий ответвительный с плоским разъемом (50 пар) сеч. 0,5-1 мм ² , 450В, 10А	красный	1/50 шт./ящ. 5000 шт.	LD503-401-15	49776
Зажим прокалывающий ответвительный с плоским разъемом (10 пар) сеч. 2,5-4 мм ² , 450В, 24А, DIY	желтый	уп. 10 шт./ящ. 100 уп.	LD503-401-6	49777
Зажим прокалывающий ответвительный с плоским разъемом (10 пар) сеч. 0,75-2,5 мм ² , 450В, 15А, DIY	синий	уп. 10 шт./ящ. 100 уп.	LD503-401-25	49778
Зажим прокалывающий ответвительный с плоским разъемом (10 пар) сеч. 0,5-1 мм ² , 450В, 10А, DIY	красный	уп. 10 шт./ящ. 100 уп.	LD503-401-15	49779



ЗАЖИМЫ СОЕДИНИТЕЛЬНЫЕ (СИЗ)

СЕРИИ LD



LD501-1174/39343



LD501-2075



LD501-5573



LD501-3071



LD501-4572

12 гарантия
месяцев

ПВХ, сталь

ХАРАКТЕРИСТИКИ И ОСОБЕННОСТИ:

- быстрое и надежное соединение;
- не поддерживающий горение пластик;
- экономичное решение.

Наименование	Цвет СИЗ	Кол-во штук в упаковках	Суммарное сечение провода, мм ²	Модель	Артикул
Соединительный изолирующий зажим СИЗ-1-3 мм ² , DIY	серый	уп. 10 шт./ящ. 2000 уп.	1-3	LD501-3071	39340
Соединительный изолирующий зажим СИЗ-2-4,5 мм ² , DIY	синий	уп. 10 шт./ящ. 1000 уп.	1,5-4,5	LD501-4572	39341
Соединительный изолирующий зажим СИЗ-3-5,5 мм ² , DIY	оранжевый	уп. 10 шт./ящ. 1000 уп.	2,5-5,5	LD501-5573	39342
Соединительный изолирующий зажим СИЗ-4-11 мм ² , DIY	желтый	уп. 10 шт./ящ. 500 уп.	4-11	LD501-1174	39343
Соединительный изолирующий зажим СИЗ-5-20 мм ² , DIY	красный	уп. 10 шт./ящ. 500 уп.	7-20	LD501-2075	39344

ЗАЖИМЫ СОЕДИНИТЕЛЬНЫЕ (СКОТЧ-ЛОК)

СЕРИИ LD



LD800-001



LD800-002



LD800-003



LD800-005

LD800-314/39547

12 месяцев

содержит гидрофобный гель

ХАРАКТЕРИСТИКИ И ОСОБЕННОСТИ:

- скотч-лок клеммы предназначены для соединения токопроводящих жил сечением от 0,4 до 1,5 мм²;
- фиксация жил осуществляется по принципу прокалывающего зажима, внутри скотч-лока расположен U-образный контакт, который прорезает изоляцию и обеспечивает соединение проводов;
- корпус выполнен из диэлектрического материала;
- внутри содержится гидрофобный гель, защищающий соединения от воздействия влаги и пыли.

Наименование	Цвет скотч-лок	Кол-во штук в упаковках	Материал корпуса	Сечение жилы, мм ²	Модель	Артикул
Зажим соединительный Скотч-лок K1, 0,4-0,7 мм ² (1,52 мм)	желтый	1/100 шт./ящ. 20000 шт.	поликарбонат	0,4-0,7	LD800-001	39543
Зажим соединительный Скотч-лок K2, 0,4-0,9 мм ² (2,08 мм)	оранжевый	1/100 шт./ящ. 10000 шт.	полипропилен	0,4-0,9	LD800-002	39544
Зажим соединительный Скотч-лок K3, 0,4-0,9 мм ² (1,67 мм)	красный	1/100 шт./ящ. 10000 шт.	поликарбонат	0,4-0,9	LD800-003	39545
Зажим соединительный Скотч-лок K5, 0,4-0,9 мм ² (1,67 мм)	зеленый	1/100 шт./ящ. 10000 шт.	поликарбонат	0,4-0,9	LD800-005	39546
Зажим соединительный Скотч-лок 314, 0,5-1,5 мм ² (4 мм)	синий	1/20 шт./ящ. 2000 шт.	полипропилен	1,5-0,5	LD800-314	39547
Зажим соединительный Скотч-лок K1, 0,4-0,7 мм ² (1,52 мм), DIY	желтый	уп. 10 шт./ящ. 800 уп.	поликарбонат	0,4-0,7	LD800-001	39548
Зажим соединительный Скотч-лок K2, 0,4-0,9 мм ² (2,08 мм), DIY	оранжевый	уп. 10 шт./ящ. 400 уп.	полипропилен	0,4-0,9	LD800-002	39549
Зажим соединительный Скотч-лок K3, 0,4-0,9 мм ² (2,08 мм), DIY	красный	уп. 10 шт./ящ. 400 уп.	поликарбонат	0,4-0,9	LD800-003	39550
Зажим соединительный Скотч-лок K5, 0,4-0,9 мм ² (1,67 мм), DIY	зеленый	уп. 10 шт./ящ. 400 уп.	поликарбонат	0,4-0,9	LD800-005	39551
Зажим соединительный Скотч-лок 314, 0,5-1,5 мм ² (4 мм), DIY	синий	уп. 10 шт./ящ. 1600 уп.	полипропилен	1,5-0,5	LD800-314	39552



СУПЕР-КОМПАКТНЫЕ ПРОХОДНЫЕ КЛЕММЫ LD219

СЕРИИ LD



LD219-422



LD219-423

LD219-421/49780

IP20	450В	-40..+50°C	12 <small>гарантия месяцев</small>	поликарбонат, медь
------	------	------------	--	-----------------------

ХАРАКТЕРИСТИКИ И ОСОБЕННОСТИ:

- не поддерживающий горение корпус из поликарбоната;
- токоведущая часть выполнена из латуни;
- надежный пружинный механизм фиксации провода;
- максимально компактный размер, удобство в установке.

Наименование	Цвет клеммы	Кол-во штук в упаковках	Модель	Сечение жилы, мм ²	Размеры (ДхШхВ), мм	Опт/DIY	Артикул
Клемма супер-компактная проходная на 1 контакт, 24/32А	прозрачный/красный	1/100 шт./ящ. 5000 шт.	LD219-421	0,2-4	30x7x10	Опт.	49780
	прозрачный/красный	уп. 10 шт./ящ. 500 уп.	LD219-421	0,2-4	30x7x10	DIY	49783
Клемма супер-компактная проходная на 2 контакта, 24/32А	красный/синий	1/50 шт./ящ. 2500 шт.	LD219-422	0,2-4	30x13x10	Опт.	49781
	красный, синий	уп. 10 шт./ящ. 250 уп.	LD219-422	0,2-4	30x13x10	DIY	49784
Клемма супер-компактная проходная на 3 контакта, 24/32А	красный/синий/желтый	1/50 шт./ящ. 2500 шт.	LD219-423	0,2-4	30x17x10	Опт.	49782
	красный/синий/желтый	уп. 10 шт./ящ. 250 уп.	LD219-423	0,2-4	30x17x10	DIY	49785

СУПЕР-КОМПАКТНЫЕ РАЗВЕТВИТЕЛЬНЫЕ КЛЕММЫ LD220

СЕРИИ LD



LD220-103



LD220-104



LD220-105

LD220-102/49786

IP20	450В	-20...+40°C	12 гарантия месяцев	полиамид 6.6, латунь
------	------	-------------	---------------------	----------------------

ХАРАКТЕРИСТИКИ И ОСОБЕННОСТИ:

- не поддерживающий горение корпус из поликарбоната;
- токоведущая часть выполнена из латуни;
- надежный пружинный механизм фиксации провода;
- максимально компактный размер, удобство в установке.

Наименование	Цвет клеммы	Кол-во штук в упаковках	Модель	Сечение жилы, мм ²	Размеры (ДхШхВ), мм	Опт/DIY	Артикул
Клемма супер-компактная разветвительная 1 вход 2 выхода наборная, 24/32А	серый	1/50 шт./ящ. 2500 шт.	LD220-102	0,2-4	29x13x11	Опт.	49786
	серый	уп. 10 шт./ящ. 250 уп.	LD220-102	0,2-4	29x13x11	DIY	49790
Клемма супер-компактная разветвительная 1 вход 3 выхода наборная, 24/32А	серый	1/50 шт./ящ. 2500 шт.	LD220-103	0,2-4	29x16x12	Опт.	49787
	серый	уп. 10 шт./ящ. 250 уп.	LD220-103	0,2-4	29x16x12	DIY	49791
Клемма супер-компактная разветвительная 1 вход 4 выхода наборная, 24/32А	серый	1/50 шт./ящ. 2500 шт.	LD220-104	0,2-4	30x23x11	Опт.	49788
	серый	уп. 10 шт./ящ. 120 уп.	LD220-104	0,2-4	30x23x11	DIY	49792
Клемма супер-компактная разветвительная 1 вход 5 выходов наборная, 24/32А	серый	1/50 шт./ящ. 2500 шт.	LD220-105	0,2-4	28x26x11	Опт.	49789
	серый	уп. 10 шт./ящ. 120 уп.	LD220-105	0,2-4	28x26x11	DIY	49793



КЛЕММЫ С ГЕЛЕМ LD400

СЕРИИ LD



LD400-3

LD400-3/49141

IP68	400В	УХЛ1	-20...+40°C	12 гарантия месяцев	пластик
------	------	------	-------------	---------------------	---------

ХАРАКТЕРИСТИКИ И ОСОБЕННОСТИ:

- влагостойкая клемма с гелем;
- подходит для одножильных и многожильных проводов;
- за счет уникальной шарнирной конструкции соединения проводов и содержащегося в корпусе гидрофобного геля, обеспечивает защиту соединения уровня IP68.

Наименование	Кол-во штук в упаковках	Модель	Сечение жилы, мм ²	Размеры (ДхШхВ), мм	Опт/DIY	Артикул
Клемма влагостойкая IP68 3-проводная с гелем, 24А, 400В, серый	1/20 шт./ ящ. 1000 шт.	LD400-3	0,75-2,5	36x27x23	Опт.	49141
	уп. 3 шт./ ящ. 250 уп.	LD400-3	0,75-2,5	36x27x23	DIY	49142

КЛЕММЫ ДЛЯ КАБЕЛЯ LD221

СЕРИИ LD



LD221-413



LD221-415

LD221-412/32393

IP20	450В	-20...+40°C	12 гарантия месяцев	поликарбонат, латунь
------	------	-------------	---------------------	----------------------

ХАРАКТЕРИСТИКИ И ОСОБЕННОСТИ:

- токоведущая часть из латуни с высоким содержанием меди;
- надежный пружинный механизм фиксации провода;
- подходит для одножильных и многожильных проводов;
- компактный корпус – экономия пространства в распределительной коробке;
- прозрачный корпус позволяет визуально оценивать качество соединения и зачистки проводников;
- сечение до 6 мм² (для LD221-612, LD221-613, LD221-615).

Наименование	Цвет клеммы	Кол-во штук в упаковках	Модель	Сечение жилы, мм ²	Размеры (ДхШхВ), мм	Опт/DIY	Артикул
Универсальная компактная клемма 2-проводная, 32А	серый	1/100 шт./ящ. 7000 шт.	LD221-412	0,14/0,2-4	19x13x8	Опт.	32393
	прозрачный	уп. 5 шт./ящ. 1000 уп.	LD221-412	0,14/0,2-4	19x13x8	DIY	32417
Универсальная компактная клемма 3-проводная, 32А	серый	1/100 шт./ящ. 7000 шт.	LD221-413	0,14/0,2-4	19x19x8	Опт.	32394
	прозрачный	уп. 5 шт./ящ. 1000 уп.	LD221-413	0,14/0,2-4	19x19x8	DIY	32418
Универсальная компактная клемма 5-проводная, 32А	серый	1/50 шт./ящ. 3500 шт.	LD221-415	0,14/0,2-4	19x30x8	Опт.	32395
	прозрачный	уп. 5 шт./ящ. 600 уп.	LD221-415	0,14/0,2-4	19x30x8	DIY	32419
Универсальная компактная клемма 2-проводная, 41А	серый	1/100 шт./ящ. 5000 шт.	LD221-612	0,5-6	19x13x8	Опт.	39863
Универсальная компактная клемма 3-проводная, 41А	серый	1/50 шт./ящ. 2500 шт.	LD221-613	0,5-6	19x19x8	Опт.	39864
Универсальная компактная клемма 5-проводная, 41А	серый	1/50 шт./ящ. 2500 шт.	LD221-615	0,5-6	19x30x8	Опт.	39865



КЛЕММЫ РАЗЪЁМНЫЕ LD221

СЕРИИ LD



LD221-423



LD221-424

LD221-422/39873

IP20	450В	-20...+40°C	12 гарантия месяцев	нейлон 6.6, латунь
------	------	-------------	---------------------	--------------------

ХАРАКТЕРИСТИКИ И ОСОБЕННОСТИ:

- токоведущая часть из латуни с высоким содержанием меди;
- надежный пружинный механизм фиксации провода;
- подходит для одножильных и многожильных проводов;
- уникальная конструкция позволяет размыкать цепь без разбора соединения.

Наименование	Цвет клеммы	Кол-во штук в упаковках	Модель	Сечение жилы, мм ²	Размеры (ДхШхВ), мм	Артикул
Клемма монтажная компактная для подключения фазных проводников 2 контактные группы, 32А	серый	1/50 шт./ящ. 2500 шт.	LD221-422	0,14/0,2-4	44x13x15,5	39873
Клемма монтажная компактная для подключения фазных проводников 3 контактные группы, 32А	серый	1/40 шт./ящ. 2000 шт.	LD221-423	0,14/0,2-4	44x18,5x15,5	39874
Клемма монтажная компактная для подключения фазных проводников 4 контактные группы, 32А	серый	1/20 шт./ящ. 1000 шт.	LD221-424	0,14/0,2-4	44x24x15,5	39875

КЛЕММЫ ДЛЯ КАБЕЛЯ LD222

СЕРИИ LD



LD222-422



LD222-423



LD222-430



LD222-427

LD222-426/39250

IP20	400V	-20...+40°C	12 гарантия месяцев	нейлон 6.6, латунь
------	------	-------------	---------------------	--------------------

ХАРАКТЕРИСТИКИ И ОСОБЕННОСТИ:

- токоведущая часть из латуни с высоким содержанием меди;
- надежный пружинный механизм фиксации провода;
- подходит для одножильных и многожильных проводов;
- конструкция позволяет использовать меньшее количество клемм, что ускоряет монтаж и экономит место;
- дополнительные "ступени" с отверстиями для крепления (для LD222-429/430).

Наименование	Цвет клеммы	Кол-во штук в упаковках	Модель	Сечение жилы, мм ²	Размеры (ДхШхВ), мм	Опт/DIY	Артикул
Клемма строительно-монтажная для подключения фазных проводников 2 контактные группы (1 ввод 1 вывод на полюс), 24/32A	серый	1/40 шт./ящ. 2400 шт.	LD222-422	0,08-2,5/4	15x39x15	Опт.	39035
	серый	уп. 5 шт./ящ. 500 уп.	LD222-422	0,08-2,5/4	15x39x15	DIY	39486
Клемма строительно-монтажная для подключения фазных проводников 3 контактные группы (1 ввод 1 вывод на полюс), 24/32A	серый	1/25 шт./ящ. 1500 шт.	LD222-423	0,08-2,5/4	18x39x15	Опт.	39036
	серый	уп. 5 шт./ящ. 400 уп.	LD222-423	0,08-2,5/4	15x39x15	DIY	39487
Клемма строительно-монтажная для подключения фазных проводников 2 контактные группы (1 ввод 2 вывода на полюс), 24/32A	серый	1/25 шт./ящ. 1250 шт.	LD222-424	0,08-2,5/4	40x25x15	Опт.	39249
	серый	уп. 2 шт./ящ. 750 уп.	LD222-424	0,08-2,5/4	15x39x15	DIY	39488
Клемма строительно-монтажная для подключения фазных проводников 2 контактные группы (1 ввод 3 вывода на полюс), 24/32A	серый	1/20 шт./ящ. 1000 шт.	LD222-426	0,08-2,5/4	40x35x15	Опт.	39250
	серый	уп. 2 шт./ящ. 600 уп.	LD222-426	0,08-2,5/4	15x39x15	DIY	39489
Клемма строительно-монтажная для подключения фазных проводников 3 контактные группы (1 ввод 2 вывода на полюс), 24/32A	серый	1/25 шт./ящ. 1250 шт.	LD222-427	0,08-2,5/4	39x33x15	Опт.	39499
Клемма строительно-монтажная для подключения фазных проводников 3 контактные группы (1 ввод 3 вывода на полюс), 24/32A	серый	1/20 шт./ящ. 1000 шт.	LD222-428	0,08-2,5/4	50x40x15	Опт.	39500
Клемма строительно-монтажная для подключения фазных проводников 2 контактные группы (1 ввод 1 вывод на полюс), 24/32A	серый	1/100 шт./ящ. 5000 шт.	LD222-421	0,08-2,5/4	40x14,5x8,7	Опт.	39498
Клемма строительно-монтажная для подключения фазных проводников 2 контактные группы (1 ввод 1 вывод на полюс) с креплением, 24/32A	серый	1/40 шт./ящ. 2000 шт.	LD222-429	0,08-2,5/4	42x26x15	Опт.	39501
Клемма строительно-монтажная для подключения фазных проводников 3 контактные группы (1 ввод 1 вывод на полюс), 24/32A	серый	1/40 шт./ящ. 2000 шт.	LD222-430	0,08-2,5/4	42x31x15	Опт.	39502



КЛЕММЫ ДЛЯ КАБЕЛЯ LD222

СЕРИИ LD



LD222-412/32396

IP20	400/ 450В	-20...+40°C	12 гарантия месяцев	нейлон 6.6, латунь
------	--------------	-------------	------------------------	-----------------------

ХАРАКТЕРИСТИКИ И ОСОБЕННОСТИ:

- токоведущая часть из латуни с высоким содержанием меди;
- надежный пружинный механизм фиксации провода;
- подходит для одножильных и многожильных проводов;
- окно для проверки наличия напряжения без разбора цепи;
- сечение до 6 мм² (для LD222-612, LD222-613, LD222-615).

Наименование	Цвет клеммы	Кол-во штук в упаковках	Модель	Сечение жилы, мм ²	Размеры (ДхШхВ), мм	Опт/DIY	Артикул
Клемма строительно-монтажная 2-проводная, 24/32А, 400В	серый	1/100 шт./ящ. 7000 шт.	LD222-412	0,08-2,5/4	21x12x15	Опт.	32396
	серый	уп. 5 шт./ящ. 800 уп.	LD222-412	0,08-2,5/4	21x12x15	DIY	32420
Клемма строительно-монтажная 3-проводная, 24/32А, 400В	серый	1/50 шт./ящ. 3500 шт.	LD222-413	0,08-2,5/4	21x17x15	Опт.	32397
	серый	уп. 5 шт./ящ. 600 уп.	LD222-413	0,08-2,5/4	21x17x15	DIY	32421
Клемма строительно-монтажная 5-проводная, 24/32А, 400В	серый	1/40 шт./ящ. 2800 шт.	LD222-415	0,08-2,5/4	27x21x15	Опт.	32398
	серый	уп. 5 шт./ящ. 500 уп.	LD222-415	0,08-2,5/4	27x21x15	DIY	32422
Клемма строительно-монтажная 8-проводная, 24/32А, 400В	серый	1/25 шт./ящ. 1500 шт.	LD222-418	0,08-2,5/4	42x20x15	Опт.	32399
	серый	уп. 5 шт./ящ. 300 уп.	LD222-418	0,08-2,5/4	42x20x15	DIY	32423
Клемма строительно-монтажная 2-проводная, 41А, 450В	серый	1/50 шт./ящ. 2500 шт.	LD222-612	0,5-6	15x21x18	Опт.	39866
Клемма строительно-монтажная 3-проводная, 41А, 450В	серый	1/30 шт./ящ. 1500 шт.	LD222-613	0,5-6	22x21x18	Опт.	39867
Клемма строительно-монтажная 5-проводная, 41А, 450В	серый	1/20 шт./ящ. 1000 шт.	LD222-615	0,5-6	34x21x18	Опт.	39868

КЛЕММЫ РАЗЪЁМНЫЕ LD700

СЕРИИ LD



LD700-412

LD700-413/39879

IP20	450В	-20...+40°C	12 гарантия месяцев	поликарбонат, латунь
------	------	-------------	---------------------	----------------------

ХАРАКТЕРИСТИКИ И ОСОБЕННОСТИ:

- токоведущая часть из латуни с высоким содержанием меди;
- надежный пружинный механизм фиксации провода;
- подходит для одножильных проводов;
- клемма состоит из 2 частей и позволяет быстро разъединять цепь при необходимости;
- компактный корпус – экономия пространства в распределительной коробке.

Наименование	Цвет клеммы	Кол-во штук в упаковках	Модель	Сечение жилы, мм ²	Размеры (ДхШхВ), мм	Артикул
Клемма разъемная монтажная 2-проводная для подключения фазных одножильных проводников, 24А	прозрачный	1/50 шт./ящ. 2500 шт.	LD700-412	0,08-2,5	35x10,5x13	39878
Клемма разъемная монтажная 3-проводная для подключения фазных одножильных проводников, 24А	прозрачный	1/50 шт./ящ. 2500 шт.	LD700-413	0,08-2,5	35x10,5x17	39879

**КЛЕММЫ ДЛЯ КАБЕЛЯ**

99

LD900
СЕРИИ LD

LD900-002

LD900-003/39881

IP20	250V	-20...+40°C	12 гарантия месяцев	полипропилен, сталь
------	------	-------------	---------------------	---------------------

ХАРАКТЕРИСТИКИ И ОСОБЕННОСТИ:

- надежный пружинный механизм фиксации провода;
- подходит для одножильных и многожильных проводов;
- оптимально для использования в световом оборудовании.

Наименование	Цвет клеммы	Кол-во штук в упаковках	Модель	Сечение жилы, мм ²	Размеры (ДхШхВ), мм	Артикул
Клемма самозажимная 2-х контактная, 4А	белый	1/100 шт./ящ. 5000 шт.	LD900-002	0,5-2,5	17x13x20	39880
Клемма самозажимная 3-х контактная, 4А	белый	1/50 шт./ящ. 2500 шт.	LD900-003	0,5-2,5	26x13x20	39881

КЛЕММЫ ДЛЯ КАБЕЛЯ LD2273

СЕРИИ LD



LD2273-245



LD2273-204



LD2273-203



LD2273-208

LD2273-202/32412

IP20	450В	-20...+40°C	12 гарантия месяцев	поликарбонат, латунь	CU/AL с пастой
------	------	-------------	---------------------	----------------------	----------------

ХАРАКТЕРИСТИКИ И ОСОБЕННОСТИ:

- токоведущая часть из латуни с высоким содержанием меди;
- надежный пружинный механизм фиксации провода;
- компактный корпус – экономия пространства в распределительной коробке;
- наличие пасты позволяет соединять медные и алюминиевые провода (для LD2273-242/243/244/245/248).

Наименование	Цвет клеммы	Кол-во штук в упаковках	Модель	Сечение жилы, мм ²	Размеры (ДхШхВ), мм	Опт/DIY	Артикул
Клемма монтажная 2-проводная для 1-жильного проводника, 24А	прозрачный	1/200 шт./ящ. 14000 шт.	LD2273-202	0,5-2,5	10x17x6	Опт.	32388
	прозрачный	уп. 5 шт./ящ. 2000 уп.	LD2273-202	0,5-2,5	10x17x6	DIY	32412
Клемма монтажная 3-проводная для 1-жильного проводника, 24А	прозрачный	1/200 шт./ящ. 1000 шт.	LD2273-203	0,5-2,5	14x17x6	Опт.	32389
	прозрачный	уп. 5 шт./ящ. 2000 уп.	LD2273-203	0,5-2,5	14x17x6	DIY	32413
Клемма монтажная 4-проводная для 1-жильного проводника, 24А	прозрачный	1/100 шт./ящ. 7000 шт.	LD2273-204	0,5-2,5	18x17x6	Опт.	32390
	прозрачный	уп. 5 шт./ящ. 1500 уп.	LD2273-204	0,5-2,5	18x17x6	DIY	32414
Клемма монтажная 5-проводная для 1-жильного проводника, 24А	прозрачный	1/100 шт./ящ. 7000 шт.	LD2273-205	0,5-2,5	12x17x12	Опт.	32391
	прозрачный	уп. 5 шт./ящ. 1500 уп.	LD2273-205	0,5-2,5	12x17x12	DIY	32415
Клемма монтажная 8-проводная для 1-жильного проводника, 24А	прозрачный	1/100 шт./ящ. 7000 шт.	LD2273-208	0,5-2,5	18x17x12	Опт.	32392
	прозрачный	уп. 5 шт./ящ. 1000 уп.	LD2273-208	0,5-2,5	18x17x12	DIY	32416
Клемма монтажная 2-проводная с пастой для 1-жильного проводника, 24А	прозрачный	1/200 шт./ящ. 14000 шт.	LD2273-242	0,5-2,5	10x17x6	Опт.	39941
	прозрачный	уп. 5 шт./ящ. 2000 уп.	LD2273-202	0,5-2,5	10x17x6	DIY	39946
Клемма монтажная 3-проводная с пастой для 1-жильного проводника, 24А	прозрачный	1/200 шт./ящ. 14000 шт.	LD2273-243	0,5-2,5	14x17x6	Опт.	39942
	прозрачный	уп. 5 шт./ящ. 2000 уп.	LD2273-243	0,5-2,5	14x17x6	DIY	39947
Клемма монтажная 4-проводная с пастой для 1-жильного проводника, 24А	прозрачный	1/100 шт./ящ. 7000 шт.	LD2273-244	0,5-2,5	18x17x6	Опт.	39943
	прозрачный	уп. 5 шт./ящ. 1500 уп.	LD2273-204	0,5-2,5	18x17x6	DIY	39948
Клемма монтажная 5-проводная с пастой для 1-жильного проводника, 24А	прозрачный	1/100 шт./ящ. 7000 шт.	LD2273-245	0,5-2,5	12x17x12	Опт.	39944
	прозрачный	уп. 5 шт./ящ. 1500 уп.	LD2273-245	0,5-2,5	12x17x12	DIY	39949
Клемма монтажная 8-проводная с пастой для 1-жильного проводника, 24А	прозрачный	1/100 шт./ящ. 7000 шт.	LD2273-248	0,5-2,5	18x17x12	Опт.	39945
	прозрачный	уп. 5 шт./ящ. 1000 уп.	LD2273-248	0,5-2,5	18x17x12	DIY	39950



КЛЕММЫ ДЛЯ КАБЕЛЯ LD294

101

СЕРИИ LD



LD294-4005



LD294-4004



LD294-5103

LD294-4002/39788

IP20	450В	-20...+40°C	12 гарантия месяцев	пластик, латунь
------	------	-------------	---------------------	-----------------

ХАРАКТЕРИСТИКИ И ОСОБЕННОСТИ:

- от двух до пяти изолированных контактов в одном корпусе;
- клеммы имеют маркировку «фаза», «ноль», «земля» на подвижной части зажима для удобства монтажа в клемме LD294-5103;
- наличие контакта заземления у моделей LD294-5103, LD294-5104 и LD294-5105;
- номинальное напряжение 450В;
- наличие отверстий в верхней части корпуса для измерения электрических параметров цепи без отсоединения.

Наименование	Цвет клеммы	Кол-во штук в упаковках	Модель	Сечение жилы, мм ²	Размеры (ДхШхВ), мм	Опт/DIY	Артикул
Клемма монтажная для подключения фазных проводников 2 контактные группы (3 ввода 3 вывода на полюс), 16А	белый	1/50 шт./ящ. 4000 шт.	LD294-4002	0,5-2,5	25x20x16	Опт.	32733
	белый	уп. 5 шт./ящ. 400 уп.	LD294-4002	0,5-2,5	15x20x15	DIY	39788
Клемма монтажная для подключения фазных проводников 3 контактные группы (3 ввода, 3 вывода на полюс), 16А	белый	1/100 шт./ящ. 2500 шт.	LD294-4003	0,5-2,5	25x30x16	Опт.	32734
	белый	уп. 5 шт./ящ. 400 уп.	LD294-4003	0,5-2,5	25x30x16	DIY	39789
Клемма монтажная для подключения фазных проводников 4 контактные группы (3 ввода 3 вывода на полюс), 16А	белый	1/100 шт./ящ. 2500 шт.	LD294-4004	0,5-2,5	25x40x16	Опт.	32735
Клемма монтажная для подключения фазных проводников 5 контактных групп (3 ввода 3 вывода на полюс), 16А	белый	1/50 шт./ящ. 1500 шт.	LD294-4005	0,5-2,5	25x50x16	Опт.	32956
Клемма монтажная с/з для подключения фазных проводников 3 полюса 3 контактные группы (3 ввода 3 вывода на полюс), 16А	белый	1/100 шт./ящ. 2500 шт.	LD294-5103	0,5-2,5	25x30x16	Опт.	32736
	белый	уп. 5 шт./ящ. 400 уп.	LD294-5103	0,5-2,5	25x30x16	DIY	39790
Клемма монтажная с/з для подключения фазных проводников 4 контактные группы (3 ввода 3 вывода на полюс), 16А	белый	1/100 шт./ящ. 2500 шт.	LD294-5104	0,5-2,5	25x40x16	Опт.	32958
Клемма монтажная с/з для подключения фазных проводников 5 контактных групп (3 ввода 3 вывода на полюс), 16А	белый	1/50 шт./ящ. 1500 шт.	LD294-5105	0,5-2,5	25x50x16	Опт.	32959

КЛЕММЫ ДЛЯ КАБЕЛЯ LD773

СЕРИИ LD



LD773-174-1



LD773-174

LD773-173/39869

IP20	450В	-20...+40°C	12 гарантия месяцев	поликарбонат, латунь	CU/AL с пастой
------	------	-------------	---------------------	----------------------	----------------

ХАРАКТЕРИСТИКИ И ОСОБЕННОСТИ:

- токоведущая часть из латуни с высоким содержанием меди;
- надежный пружинный механизм фиксации провода;
- подходит для одножильных проводов;
- сечение до 6 мм²;
- наличие пасты для соединения алюминиевого и медного провода (в клеммах LD773-173-1, LD773-174-1).

Наименование	Цвет клеммы	Кол-во штук в упаковках	Модель	Сечение жилы, мм ²	Размеры (ДхШхВ), мм	Артикул
Клемма монтажная 3-проводная для 1-жильного проводника, 41А	прозрачный	1/50 шт./ящ. 2500 шт.	LD773-173	0,75-6	25,6x20x14	39869
Клемма монтажная 4-проводная для 1-жильного проводника, 41А	прозрачный	1/50 шт./ящ. 2500 шт.	LD773-174	0,75-6	33x20x14	39870
Клемма монтажная 3-проводная для 1-жильного проводника (с пастой), 41А	прозрачный	1/50 шт./ящ. 2500 шт.	LD773-173-1	0,75-6	25,6x20x14	39871
Клемма монтажная 4-проводная для 1-жильного проводника (с пастой), 41А	прозрачный	1/50 шт./ящ. 2500 шт.	LD773-174-1	0,75-6	33x20x14	39872



КЛЕММЫ ДЛЯ КАБЕЛЯ LD224

СЕРИИ LD



LD224-101 / 32411

LD224-101/32387

IP20	400В	-20...+40°C	12 гарантия месяцев	поликарбонат, латунь
------	------	-------------	---------------------	----------------------

ХАРАКТЕРИСТИКИ И ОСОБЕННОСТИ:

- токоведущая часть из латуни с высоким содержанием меди;
- надежный пружинный механизм фиксации провода;
- подходит для одножильных и многожильных проводов (соединение в одном комплекте);
- окно для проверки наличия напряжения без разбора цепи;
- компактный корпус.

Наименование	Цвет клеммы	Кол-во штук в упаковках	Модель	Сечение жилы, мм ²	Размеры (ДхШхВ), мм	Опт/DIY	Артикул
Клемма для светильников двусторонняя, 24А	серый	1/100 шт./ящ. 6000 шт.	LD224-101	1-2,5	21x9x16	Опт.	32387
	серый	уп. 5 шт./ящ. 1000 уп.	LD224-101	1-2,5	21x9x16	DIY	32411

НАКОНЕЧНИКИ ПЛОСКИЕ (РПИ) СЕРИИ LD



LD401-15250



LD402-60250



LD401-60250



LD402-25250



LD401-25250

LD402-15250/39412

12 гарантия
месяцев

ПВХ, латунь

ХАРАКТЕРИСТИКИ И ОСОБЕННОСТИ:

- сечения кабеля от 0,5 до 6 мм²;
- широкий выбор размеров;
- латунь с высоким содержанием меди;
- соответствует матрице кримпера STEKKER CTLS006-230.

Наименование	Цвет изоляции	Кол-во штук в упаковках	Модель	Сечение провода, мм ²	Опт/DIY	Артикул
Наконечник плоский изолированный (папа) РПИп 1,5-250, 10А	красный	1/100 шт./ящ. 400 шт.	LD401-15250	0,5-1,5	Опт.	39409
	красный	уп. 10 шт./ящ. 2000 уп.	LD401-15250	0,5-1,5	DIY	39362
Наконечник плоский изолированный (папа) РПИп 2,5-250, 15А	синий	1/100 шт./ящ. 300 шт.	LD401-25250	1,5-2,5	Опт.	39410
	синий	уп. 10 шт./ящ. 2000 уп.	LD401-25250	1,5-2,5	DIY	39363
Наконечник плоский изолированный (папа) РПИп 6-250, 24А	желтый	1/100 шт./ящ. 200 шт.	LD401-60250	4-6	Опт.	39411
	желтый	уп. 10 шт./ящ. 1500 уп.	LD401-60250	4-6	DIY	39364
Наконечник плоский изолированный (мама) РПИм 1,5-250, 10А	красный	1/100 шт./ящ. 300 шт.	LD402-15250	0,5-1,5	Опт.	39412
	красный	уп. 10 шт./ящ. 2000 уп.	LD402-15250	0,5-1,5	DIY	39365
Наконечник плоский изолированный (мама) РПИм 2,5-250, 15А	синий	1/100 шт./ящ. 300 шт.	LD402-25250	1,5-2,5	Опт.	39413
	синий	уп. 10 шт./ящ. 1700 уп.	LD402-25250	1,5-2,5	DIY	39366
Наконечник плоский изолированный (мама) РПИм 6-250, 24А	желтый	1/100 шт./ящ. 200 шт.	LD402-60250	4-6	Опт.	39414
	желтый	уп. 10 шт./ящ. 1300 уп.	LD402-60250	4-6	DIY	39367



НАКОНЕЧНИКИ КОЛЬЦЕВЫЕ (НКИ) СЕРИИ LD

105



LD403-153/39415

12 гарантия
месяцев

ПВХ, латунь



LD403-606



LD403-254

ХАРАКТЕРИСТИКИ И ОСОБЕННОСТИ:

- сечения кабеля от 0,5 до 6 мм²;
- широкий выбор размеров;
- латунь с высоким содержанием меди;
- соответствует матрице кримпера STEKKER CTLS006-230.

Наименование	Цвет изоляции	Кол-во штук в упаковках	Модель	Сечение провода, мм ²	Размер болта	Опт/DIY	Артикул
Наконечник кольцевой изолированный НКИ 1,5-3, 10А	красный	1/100 шт./ящ. 400 шт.	LD403-153	0,5-1,5	M3	Опт.	39415
Наконечник кольцевой изолированный НКИ 1,5-4, 19А	красный	1/100 шт./ящ. 400 шт.	LD403-154	0,5-1,5	M4	Опт.	39416
	красный	уп. 10 шт./ящ. 3200 уп.	LD403-154	0,5-1,5	M4	DIY	39368
Наконечник кольцевой изолированный НКИ 1,5-5, 19А	красный	1/100 шт./ящ. 400 шт.	LD403-155	0,5-1,5	M5	Опт.	39417
Наконечник кольцевой изолированный НКИ 2,5-4, 27А	синий	1/100 шт./ящ. 200 шт.	LD403-254	1,5-2,5	M4	Опт.	39418
	синий	уп. 10 шт./ящ. 1800 уп.	LD403-254	1,5-2,5	M4	DIY	39369
Наконечник кольцевой изолированный НКИ 2,5-5, 27А	синий	1/100 шт./ящ. 200 шт.	LD403-255	1,5-2,5	M5	Опт.	39419
Наконечник кольцевой изолированный НКИ 2,5-6, 27А	синий	1/100 шт./ящ. 200 шт.	LD403-256	1,5-2,5	M6	Опт.	39420
Наконечник кольцевой изолированный НКИ 6-4, 48А	желтый	уп. 10 шт./ящ. 800 уп.	LD403-604	4-6	M4	DIY	39370
Наконечник кольцевой изолированный НКИ 6-5, 48А	желтый	1/100 шт./ящ. 100 шт.	LD403-605	4-6	M5	Опт.	39421
Наконечник кольцевой изолированный НКИ 6-6, 48А	желтый	1/100 шт./ящ. 100 шт.	LD403-606	4-6	M6	Опт.	39422
Наконечник кольцевой изолированный НКИ 6-8, 48А	желтый	1/100 шт./ящ. 100 шт.	LD403-608	4-6	M8	Опт.	39423

НАКОНЕЧНИКИ ВИЛОЧНЫЕ (НВИ)

СЕРИИ LD



LD404-153



LD404-606

LD404-254/39372

12 гарантия
месяцев

ПВХ, латунь

ХАРАКТЕРИСТИКИ И ОСОБЕННОСТИ:

- сечения кабеля от 0,5 до 6 мм²;
- широкий выбор размеров;
- латунь с высоким содержанием меди;
- соответствует матрице кримпера STEKKER CTLS006-230.

Наименование	Цвет изоляции	Кол-во штук в упаковках	Модель	Сечение провода, мм ²	Размер болта	Опт/DIY	Артикул
Наконечник вилочный изолированный НВИ 1,5-3, 10А	красный	1/100 шт./ящ. 400 шт.	LD404-153	0,5-1,5	M3	Опт.	39424
Наконечник вилочный изолированный НВИ 1,5-4, 10А	красный	1/100 шт./ящ. 400 шт.	LD404-154	0,5-1,5	M4	Опт.	39425
	красный	уп. 10 шт./ящ. 1600 уп.	LD404-154	0,5-1,5	M4	DIY	39371
Наконечник вилочный изолированный НВИ 1,5-5, 10А	красный	1/100 шт./ящ. 400 шт.	LD404-155	0,5-1,5	M5	Опт.	39426
Наконечник вилочный изолированный НВИ 2,5-4, 27А	синий	1/100 шт./ящ. 200 шт.	LD404-254	1,5-2,5	M4	Опт.	39427
	синий	уп. 10 шт./ящ. 1800 уп.	LD404-254	1,5-2,5	M4	DIY	39372
Наконечник вилочный изолированный НВИ 2,5-5, 27А	синий	1/100 шт./ящ. 200 шт.	LD404-255	1,5-2,5	M5	Опт.	39428
Наконечник вилочный изолированный НВИ 2,5-6, 27А	синий	1/100 шт./ящ. 200 шт.	LD404-256	1,5-2,5	M6	Опт.	39429
Наконечник вилочный изолированный НВИ 6-4, 48А	желтый	уп. 10 шт./ящ. 800 уп.	LD404-604	4-6	M4	DIY	39373
Наконечник вилочный изолированный НВИ 6-6, 48А	желтый	1/100 шт./ящ. 100 шт.	LD404-606	4-6	M6	Опт.	39430



НАКОНЕЧНИКИ ШТЫРЕВЫЕ (НШВИ) СЕРИИ LD

107



LD405-0758



LD405-258



LD405-1012

LD405-058/39431

12

гарантия
месяцевполипропилен,
латунь

ХАРАКТЕРИСТИКИ И ОСОБЕННОСТИ:

- сечения кабеля от 0,5 до 10 мм²;
- широкий выбор размеров;
- латунь с высоким содержанием меди;
- соответствует матрице кримпера STEKKER CTLS006-240.

Наименование	Цвет изоляции	Кол-во штук в упаковках	Модель	Сечение провода, мм ²	Длина контакта, мм	Опт/DIY	Артикул
Наконечник штыревой втулочный изолированный НШВИ 0,5-8 мм	белый	1/100 шт./ящ. 1250 шт.	LD405-058	0,5	8	Опт.	39431
	белый	уп. 25 шт./ящ. 2000 уп.	LD405-058	0,5	8	DIY	39374
Наконечник штыревой втулочный изолированный НШВИ 0,75-8 мм	серый	1/100 шт./ящ. 1250 шт.	LD405-0758	0,75	8	Опт.	39432
	серый	уп. 25 шт./ящ. 4000 уп.	LD405-0758	0,75	8	DIY	39375
Наконечник штыревой втулочный изолированный НШВИ 1-8 мм	красный	1/100 шт./ящ. 1000 шт.	LD405-108	1	8	Опт.	39433
	красный	уп. 25 шт./ящ. 3200 уп.	LD405-108	1	8	DIY	39376
Наконечник штыревой втулочный изолированный НШВИ 1,5-8 мм	черный	1/100 шт./ящ. 1000 шт.	LD405-158	1,5	8	Опт.	39434
	черный	уп. 25 шт./ящ. 1600 уп.	LD405-158	1,5	8	DIY	39377
Наконечник штыревой втулочный изолированный НШВИ 2,5-8 мм	синий	1/100 шт./ящ. 750 шт.	LD405-258	2,5	8	Опт.	39435
	синий	уп. 25 шт./ящ. 1200 уп.	LD405-258	2,5	8	DIY	39378
Наконечник штыревой втулочный изолированный НШВИ 4-9 мм	серый	1/100 шт./ящ. 500 шт.	LD405-409	4	9	Опт.	39436
	серый	уп. 25 шт./ящ. 1600 уп.	LD405-409	4	9	DIY	39379
Наконечник штыревой втулочный изолированный НШВИ 6-12 мм	желтый	1/100 шт./ящ. 250 шт.	LD405-612	6	12	Опт.	39437
	желтый	уп. 25 шт./ящ. 1200 уп.	LD405-612	6	12	DIY	39380
Наконечник штыревой втулочный изолированный НШВИ 10-12 мм	красный	1/100 шт./ящ. 200 шт.	LD405-1012	10	12	Опт.	39438



ТЕРМОУСАДОЧНЫЕ ТРУБКИ



ТЕРМОУСАДОЧНЫЕ ТРУБКИ 10 СМ

СЕРИИ HST



HST-2512-10M



HST-210-10M

HST-210-10M/39710

2:1

450B

УХЛ5

-10...+35°C

12 гарантия
месяцев

полиолефин

ХАРАКТЕРИСТИКИ И ОСОБЕННОСТИ:

- применяется для электроизоляции проводов и контактов;
- используется для защиты мест соединения проводов, контактов от воздействий внешней среды (воды, щелочи, кислоты и т.д.);
- для маркировки кабеля и проводов;
- в наборе 7 цветов: красный, синий, зеленый, желтый, желто-зеленый, белый, черный.

Наименование	Цвет трубки	Кол-во штук в упаковке	Модель	Коэффициент усадки	Артикул
Набор термоусадочных трубок 10,0/5,0 длина 10 см, усадка 2:1, 32А	многоцветный	уп. 21 шт./ящ. 500 уп.	HST-1050-10M	2:1	39714
Набор термоусадочных трубок 12,0/6,0 длина 10 см, усадка 2:1, 32А	многоцветный	уп. 21 шт./ящ. 500 уп.	HST-1260-10M	2:1	39715
Набор термоусадочных трубок 15,0/7,5 длина 10 см, усадка 2:1, 32А	многоцветный	уп. 21 шт./ящ. 500 уп.	HST-1575-10M	2:1	39716
Набор термоусадочных трубок 20,0/10,0 длина 10 см, усадка 2:1, 32А	многоцветный	уп. 21 шт./ящ. 500 уп.	HST-2010-10M	2:1	39717
Набор термоусадочных трубок 25,0/12,5 длина 10 см, усадка 2:1, 32А	многоцветный	уп. 21 шт./ящ. 400 уп.	HST-2512-10M	2:1	39718
Набор термоусадочных трубок 2,0/1,0 длина 10 см, усадка 2:1, 32А	многоцветный	уп. 21 шт./ящ. 700 уп.	HST-210-10M	2:1	39710
Набор термоусадочных трубок 4,0/2,0 длина 10 см, усадка 2:1, 32А	многоцветный	уп. 21 шт./ящ. 600 уп.	HST-420-10M	2:1	39711
Набор термоусадочных трубок 6,0/3,0 длина 10 см, усадка 2:1, 32А	многоцветный	уп. 21 шт./ящ. 500 уп.	HST-630-10M	2:1	39712
Набор термоусадочных трубок 8,0/4,0 длина 10 см, усадка 2:1, 32А	многоцветный	уп. 21 шт./ящ. 500 уп.	HST-840-10M	2:1	39713

ТЕРМОУСАДОЧНЫЕ ТРУБКИ 10 СМ

СЕРИИ HSTG



HSTGS2

HSTGS1/32768

3:1	450В	УХЛ5	-10...+35°C	12 гарантия месяцев	полиолефин
-----	------	------	-------------	---------------------	------------

ХАРАКТЕРИСТИКИ И ОСОБЕННОСТИ:

- обеспечение надежного электроизоляционного слоя при выполнении монтажных работ;
- антикоррозийное средство;
- для надежной защиты от агрессивной среды, в том числе от внешних атмосферных воздействий;
- в одном наборе трубки с различными диаметрами.

Наименование	Цвет трубки	Кол-во штук в упаковках	Модель	Коэффициент усадки	Артикул
Набор термоусадочных трубок N7 с клеем длина 10 см, коэф. усадки 3:1, 48А	черный	уп. 12 шт./ящ. 300 уп.	HSTGS1	3:1	32768
Набор термоусадочных трубок N8 с клеем длина 10 см, коэф. усадки 3:1, 48А	черный	уп. 12 шт./ящ. 125 уп.	HSTGS2	3:1	32769
Набор термоусадочных трубок N9 с клеем длина 10 см, коэф. усадки 3:1, 48А	черный	уп. 12 шт./ящ. 175 уп.	HSTGS3	3:1	32770



ТЕРМОУСАДОЧНЫЕ ТРУБКИ 1 М

СЕРИИ HST



HSTG-1274-100TR



HSTG-1274-100BK

HSTG-321-100BK/39751

3:1	450В	УХЛ5	-10...+35°C	12 гарантия месяцев	полиолефин
-----	------	------	-------------	---------------------	------------

ХАРАКТЕРИСТИКИ И ОСОБЕННОСТИ:

- имеют клеевой слой;
- применяется для электроизоляции проводов и контактов;
- используется для защиты мест соединения проводов, контактов от воздействий внешней среды (воды, щелочи, кислоты и т.д.).

Наименование	Цвет трубки	Кол-во штук в упаковках	Модель	Коэффициент усадки	Артикул
Термоусадочная трубка клеевая 12,7/4,0 длина 100 см, усадка 3:1, 32А	черный	1/10 шт./ящ. 280 шт.	HSTG-1274-100BK	3:1	39755
Термоусадочная трубка клеевая 12,7/4,0 длина 100 см, усадка 3:1, 32А	прозрачный	1/10 шт./ящ. 280 шт.	HSTG-1274-100TR	3:1	39762
Термоусадочная трубка клеевая 19,1/6,0 длина 100 см, усадка 3:1, 32А	черный	1/10 шт./ящ. 120 шт.	HSTG-1916-100BK	3:1	39756
Термоусадочная трубка клеевая 19,1/6,0 длина 100 см, усадка 3:1, 32А	прозрачный	1/10 шт./ящ. 120 шт.	HSTG-1916-100TR	3:1	39763
Термоусадочная трубка клеевая 25,4/8,0 длина 100 см, усадка 3:1, 32А	черный	1/10 шт./ящ. 120 шт.	HSTG-2548-100BK	3:1	39757
Термоусадочная трубка клеевая 25,4/8,0 длина 100 см, усадка 3:1, 32А	прозрачный	1/10 шт./ящ. 120 шт.	HSTG-2548-100TR	3:1	39764
Термоусадочная трубка клеевая 3,2/1,0 длина 100 см, усадка 3:1, 32А	черный	1/10 шт./ящ. 1000 шт.	HSTG-321-100BK	3:1	39751
Термоусадочная трубка клеевая 3,2/1,0 длина 100 см, усадка 3:1, 32А	прозрачный	1/10 шт./ящ. 1000 шт.	HSTG-321-100TR	3:1	39758
Термоусадочная трубка клеевая 4,8/1,6 длина 100 см, усадка 3:1, 32А	черный	1/10 шт./ящ. 800 шт.	HSTG-482-100BK	3:1	39752
Термоусадочная трубка клеевая 4,8/1,6 длина 100 см, усадка 3:1, 32А	прозрачный	1/10 шт./ящ. 800 шт.	HSTG-482-100TR	3:1	39759
Термоусадочная трубка клеевая 6,4/2,0 длина 100 см, усадка 3:1, 32А	черный	1/10 шт./ящ. 600 шт.	HSTG-642-100BK	3:1	39753
Термоусадочная трубка клеевая 6,4/2,0 длина 100 см, усадка 3:1, 32А	прозрачный	1/10 шт./ящ. 600 шт.	HSTG-642-100TR	3:1	39760
Термоусадочная трубка клеевая 9,5/3,0 длина 100 см, усадка 3:1, 32А	черный	1/10 шт./ящ. 350 шт.	HSTG-953-100BK	3:1	39754
Термоусадочная трубка клеевая 9,5/3,0 длина 100 см, усадка 3:1, 32А	прозрачный	1/10 шт./ящ. 350 шт.	HSTG-953-100TR	3:1	39761

ТЕРМОУСАДОЧНЫЕ ТРУБКИ 1 М

СЕРИИ HST



HST-210-100M



HST-420-100TR



HST-420-100M

HST-210-100M/39719

2:1	450В	УХЛ5	-10...+35°C	12 гарантия месяцев	полиолефин
-----	------	------	-------------	---------------------	------------

ХАРАКТЕРИСТИКИ И ОСОБЕННОСТИ:

- применяется для электроизоляции проводов и контактов;
- используется для защиты мест соединения проводов, контактов от воздействий внешней среды (воды, щелочи, кислоты и т.д.);
- для маркировки кабеля и проводов.

Наименование	Цвет трубки	Кол-во штук в упаковках	Модель	Коэффициент усадки	Артикул
Термоусадочная трубка 2,0/1,0 длина 100 см, усадка 2:1, 32А	черный	1/50 шт./ ящ. 1400 шт.	HST-210-100BK	2:1	39728
	многоцветный	1/50 шт./ ящ. 1400 шт.	HST-210-100M	2:1	39719
	прозрачный	1/50 шт./ ящ. 1400 шт.	HST-210-100TR	2:1	49009
Термоусадочная трубка 4,0/2,0 длина 100 см, усадка 2:1, 32А	черный	1/50 шт./ ящ. 800 шт.	HST-420-100BK	2:1	39729
	многоцветный	1/50 шт./ ящ. 800 шт.	HST-420-100M	2:1	39720
	прозрачный	1/50 шт./ ящ. 800 шт.	HST-420-100TR	2:1	39741
Термоусадочная трубка 6,0/3,0 длина 100 см, усадка 2:1, 32А	черный	1/50 шт./ ящ. 500 шт.	HST-630-100BK	2:1	39730
	многоцветный	1/50 шт./ ящ. 500 шт.	HST-630-100M	2:1	39721
	прозрачный	1/50 шт./ ящ. 500 шт.	HST-630-100TR	2:1	49010
Термоусадочная трубка 8,0/4,0 длина 100 см, усадка 2:1, 32А	черный	1/50 шт./ ящ. 1000 шт.	HST-840-100BK	2:1	39731
	многоцветный	1/50 шт./ ящ. 1000 шт.	HST-840-100M	2:1	39722
	прозрачный	1/50 шт./ ящ. 1000 шт.	HST-840-100TR	2:1	49011
Термоусадочная трубка 10,0/5,0 длина 100 см, усадка 2:1, 32А	черный	1/50 шт./ ящ. 1000 шт.	HST-1050-100BK	2:1	39732
	многоцветный	1/50 шт./ ящ. 1000 шт.	HST-1050-100M	2:1	39723
	прозрачный	1/50 шт./ ящ. 1000 шт.	HST-1050-100TR	2:1	39742
Термоусадочная трубка 12,0/6,0 длина 100 см, усадка 2:1, 32А	черный	1/50 шт./ ящ. 1000 шт.	HST-1260-100BK	2:1	39733
	многоцветный	1/50 шт./ ящ. 1000 шт.	HST-1260-100M	2:1	39724
	прозрачный	1/50 шт./ ящ. 1000 шт.	HST-1260-100TR	2:1	49012



ТЕРМОУСАДОЧНЫЕ ТРУБКИ 1 М

СЕРИИ HST



HST-2010-100M



HST-2512-100BK

HST-2010-100M/39726

2:1	450В	УХЛ5	-10...+35°C	12 гарантия месяцев	полиолефин
-----	------	------	-------------	---------------------	------------

ХАРАКТЕРИСТИКИ И ОСОБЕННОСТИ:

- применяется для электроизоляции проводов и контактов;
- используется для защиты мест соединения проводов, контактов от воздействий внешней среды (воды, щелочи, кислоты и т.д.);
- для маркировки кабеля и проводов.

Наименование	Цвет трубки	Кол-во штук в упаковках	Модель	Коэффициент усадки	Артикул
Термоусадочная трубка 20,0/10,0 длина 100 см, усадка 2:1, 32А	черный	1/10 шт./ящ. 500 шт.	HST-2010-100BK	2:1	39735
	многоцветный	1/25 шт./ящ. 500 шт.	HST-2010-100M	2:1	39726
	прозрачный	1/10 шт./ящ. 500 шт.	HST-2010-100TR	2:1	39744
Термоусадочная трубка 25,0/12,5 длина 100 см, усадка 2:1, 32А	черный	1/10 шт./ящ. 500 шт.	HST-2512-100BK	2:1	39736
	многоцветный	1/25 шт./ящ. 500 шт.	HST-2512-100M	2:1	39727
	прозрачный	1/10 шт./ящ. 500 шт.	HST-2512-100TR	2:1	39745
Термоусадочная трубка 30,0/15,0 длина 100 см, усадка 2:1, 32А	черный	1/10 шт./ящ. 400 шт.	HST-3015-100BK	2:1	39737
	прозрачный	1/10 шт./ящ. 400 шт.	HST-3015-100TR	2:1	49013
Термоусадочная трубка 35,0/17,5 длина 100 см, усадка 2:1, 32А	черный	1/10 шт./ящ. 400 шт.	HST-3517-100BK	2:1	39738
	прозрачный	1/10 шт./ящ. 400 шт.	HST-3517-100TR	2:1	49014
Термоусадочная трубка 40,0/20,0 длина 100 см, усадка 2:1, 32А	черный	1/10 шт./ящ. 400 шт.	HST-4020-100BK	2:1	39739
	прозрачный	1/10 шт./ящ. 400 шт.	HST-4020-100TR	2:1	49015
Термоусадочная трубка 50,0/25,0 длина 100 см, усадка 2:1, 32А	черный	1/10 шт./ящ. 250 шт.	HST-5025-100BK	2:1	39740
	прозрачный	1/10 шт./ящ. 250 шт.	HST-5025-100TR	2:1	49016



СИСТЕМЫ ДЛЯ ПРОКЛАДКИ КАБЕЛЯ



МОНТАЖНЫЕ КОРОБКИ

СЕРИИ EBX



EBX30-01-1-20-80/49003

IP20/
IP5412 гарантия
месяцев

полипропилен



EBX30-01-1-20-120



EBX30-01-1-20-120



EBX30-02-1-20-80



EBX20-03-1



EBX20-03-2

ХАРАКТЕРИСТИКИ И ОСОБЕННОСТИ:

- предназначены для организации точек соединения и разветвления проводов;
- монтажные коробки позволяют скрыть различные малогабаритные соединительные устройства;
- защищают места соединения проводов от внешних воздействий;
- для скрытого монтажа.

Наименование	Цвет коробки	Кол-во штук в упаковках	Модель	Материал	Размеры (ДхШхВ), мм	Рабочая температура	Артикул
Коробка монтажная для сплошных стен с крышкой	черно-белый	1/96	EBX20-03-1	полипропилен	102x102x15	-35...+60°C	39856
	черно-белый	1/48	EBX20-03-2	полипропилен	102x102x30	-35...+60°C	39857
	черный	1/96	EBX20-03-5	полипропилен	75x75x30	-35...+60°C	39858
Коробка монтажная для сплошных стен с крышкой	красный	1/98	EBX30-01-1-20-120	полистирол	120x92x45	-25...+40°C	49005
	красный	1/175	EBX30-01-1-20-80	полипропилен, полистирол	80x80x40	-25...+40°C	49003
	красный	1/126	EBX30-01-1-20-92	полипропилен, полистирол	92x92x45	-25...+40°C	49004
Коробка монтажная для полых стен с пластиковыми зажимами с крышкой	красный	1/98	EBX30-02-1-20-120	полистирол	120x92x45	-25...+40°C	49008
	красный	1/126	EBX30-02-1-20-92	полипропилен, полистирол	92x92x45	-25...+40°C	49007
	красный	1/175	EBX30-02-1-20-80	полипропилен, полистирол	80x80x40	-25...+40°C	49006

ПОДРОЗЕТНИКИ

СЕРИИ EBX



EBX30-01-1/49002

IP20	12 <small>гарантия месяцев</small>	полипропилен	-35...+60°C
------	------------------------------------	--------------	-------------

ХАРАКТЕРИСТИКИ И ОСОБЕННОСТИ:

- не поддерживающий горение материал корпуса полипропилен;
- перфорированные отверстия на дне и стенках изделия позволяют упростить процесс монтажа;
- для объединения в группы, подрозетники имеют возможность фиксации друг с другом EBX20-01-1, EBX30-01-1;
- предназначены для скрытого монтажа.

Наименование	Цвет	Кол-во штук в упаковках	Модель	Размеры (ДхШхВ), мм	Артикул
Подрозетник с кабель-каналом для сплошных стен	красный	1/300	EBX20-01-1	68x71x42	39293
Подрозетник для сплошных стен с инд. стикером	синий	1/200	EBX20-01-2	68x68x45	39855
Подрозетник для сплошных стен без инд. стикера	синий	1/200	EBX20-01-2	68x68x45	39854
Подрозетник с лапками для полых стен	синий	1/200	EBX20-02-2	68x71x45	39294
Подрозетник с лапками для полых стен без инд. стикера	синий	1/200	EBX20-02-2	68x45x71	39351
Подрозетник углубленный с кабель-каналом для сплошных стен	красный	1/200	EBX30-01-1	68x68x62	49002



EBX20-01-2



EBX20-02-2



EBX20-02-2



РАЗВЕТВИТЕЛЬНЫЕ КОРОБКИ

IP44/IP53/IP55

СЕРИИ EBX



EBX10-27-44/32746

УХЛ2/
УХЛ412 гарантия
месяцевABS пластик,
полистирол

EBX10-24-44



EBX10-34-55



EBX10-34-44

ХАРАКТЕРИСТИКИ И ОСОБЕННОСТИ:

- напряжение до 1000В переменного и постоянного тока;
- широкий диапазон рабочих температур;
- для открытого монтажа;
- гермовводы в комплекте.

Наименование	Цвет	Кол-во штук в упаковках	Модель	Размеры (ДхШхВ), мм	Кол-во вводов	Рабочая температура	Артикул
Коробка разветвительная 250/380В, 10А, IP44	белый	1/144	EBX10-27-44	93x93x44	7	-60°C... +40°C	32746
	светло-серый	1/144	EBX10-37-44	93x93x45	7	-60°C... +40°C	39252
Коробка разветвительная 250/380В, 10А, IP44	светло-серый	1/60	EBX10-34-44	85x85x40	6	- 25...+40°C	39994
	светло-серый	1/60	EBX20-34-44	75x75x40	4	- 25...+40°C	39995
Коробка разветвительная 250/380В, 10А, IP53	белый	1/225	EBX10-24-44	75x75x44	4	-60°C... +40°C	32747
	светло-серый	1/225	EBX10-34-44	75x75x44	4	-60°C... +40°C	39251
Коробка разветвительная 250/380В, 10А, IP55	светло-серый	1/112	EBX10-34-55	70x70x40	4	- 25...+40°C	39997
	светло-серый	1/48	EBX10-36-55	100x100x50	6	- 25...+40°C	39998
	светло-серый	1/30	EBX10-310-55	150x110x70	10	- 25...+40°C	39999
	светло-серый	1/20	EBX20-310-55	190x140x70	10	- 25...+40°C	40000

КОРОБКИ УРАВНИВАНИЯ ПОТЕНЦИАЛОВ (КУП) IP44/ IP55 СЕРИИ EBX



EBX20-36-44/39996

IP44/ IP55	УХЛ4	- 25...+40°C	12 <small>гарантия</small> <small>месяцев</small>	полистирол
---------------	------	--------------	--	------------

ХАРАКТЕРИСТИКИ И ОСОБЕННОСТИ:

- используется для создания дополнительной системы уравнивания потенциалов в квартирах, домах и т.д.;
- широкий диапазон рабочих температур;
- нулевая шина из латуни с содержанием меди более 50%;
- для открытого монтажа.

Наименование	Цвет	Кол-во штук в упаковках	Модель	Размеры (ДхШхВ), мм	Кол-во вводов	Артикул
Коробка разветвительная уравнивания потенциалов (КУП), IP44	светло-серый	1/60	EBX20-36-44	85x85x40	6	39996
Коробка разветвительная уравнивания потенциалов (КУП), IP55	светло-серый	1/48	EBX20-36-55	100x100x50	6	49001



РАЗВЕТВИТЕЛЬНЫЕ КОРОБКИ

IP55/IP65

СЕРИИ EBX



EBX31-04-65/39560

IP55/ IP65	УХЛ5/ У1	- 25...+60°C	12 гарантия месяцев	ABS пластик
---------------	-------------	--------------	------------------------	-------------

ХАРАКТЕРИСТИКИ И ОСОБЕННОСТИ:

- используются в средах с повышенной влажностью;
- выбивные отверстия или гермовводы (в комплекте);
- для открытого монтажа.



EBX30-02-65



EBX30-03-65

Наименование	Цвет	Кол-во штук в упаковках	Модель	Размеры (ДхШхВ), мм	Кол-во вводов	Артикул
Коробка разветвительная, 7 мембранных вводов, IP55	светло-серый	1/200	EBX30-01-65	85x85x50	7	39553
Коробка разветвительная, 7 мембранных вводов, IP65	светло-серый	1/100	EBX30-02-65	100x100x70	7	39554
Коробка разветвительная, 7 выбивных отверстий, IP55	светло-серый	1/200	EBX31-01-65	85x85x50	7	39557
Коробка разветвительная, 7 выбивных отверстий, IP65	светло-серый	1/100	EBX31-02-65	100x100x70	7	39558
Коробка разветвительная 8 мембранных вводов, IP65	светло-серый	1/60	EBX30-04-65	200x100x70	8	39556
Коробка разветвительная 8 выбивных отверстий, IP65	светло-серый	1/60	EBX31-04-65	200x100x70	8	39560
Коробка разветвительная, 10 выбивных отверстий, IP65	светло-серый	1/60	EBX31-03-65	150x110x70	10	39559
Коробка разветвительная, 10 мембранных вводов, IP65	светло-серый	1/60	EBX30-03-65	150x110x70	10	39555

РАЗВЕТВИТЕЛЬНЫЕ КОРОБКИ

2X КОМПОНЕНТНЫЕ IP67

СЕРИИ EBX



EBX40-38-67



EBX40-48-67

EBX40-38-67/49198

IP67	УХЛ1	- 45...+60°C	12 гарантия месяцев	полипропилен, термоэластопласт
------	------	--------------	---------------------	--------------------------------

ХАРАКТЕРИСТИКИ И ОСОБЕННОСТИ:

- двухкомпонентные разветвительные монтажные коробки предназначены для организации точек соединения и разветвления проводов;
- высокая степень защиты IP67 позволяет использовать коробку в неблагоприятных условиях;
- для открытого монтажа.

Наименование	Цвет	Кол-во штук в упаковках	Модель	Размеры (ДхШхВ), мм	Кол-во вводов	Артикул
Коробка разветвительная 2х компонентная, IP67	серый	1/60	EBX40-48-67	80x80x40	8	49197
	серый	1/48	EBX40-38-67	100x100x50	8	49198
	черный	1/60	EBX40-48-67	80x80x40	8	49655
	черный	1/48	EBX40-38-67	100x100x50	8	49654



СОЕДИНИТЕЛИ-КОННЕКТОРЫ ДЛЯ ПРОВОДОВ IP68

121

СЕРИИ LD



LD542



LD540



LD520



LD527

LD533/49190

IP68	У1	12 гарантия месяцев
------	----	---------------------

ХАРАКТЕРИСТИКИ И ОСОБЕННОСТИ:

- корпус выполнен из ударопрочного поликарбоната;
- силиконовая муфта для герметичного соединения;
- степень защиты IP68;
- быстрое зажимное соединение.

Наименование	Кол-во штук в упаковках	Модель	Размеры (ДхШхВ), мм	Материал	Диаметр ввода	Кол-во вводов	Температура окружающей среды	Артикул
Соединитель-коннектор для проводов 2-контактный водонепрониц.	1/30/300	LD518	84x27x27	поликарбонат, нейлон	6-9	2	-25...+60°C	49186
	1/50/450	LD521	76x24x24	поликарбонат, нейлон	6-9	3	-25...+60°C	49188
Соединитель-коннектор для проводов 3-контактный водонепрониц.	1/30/300	LD519	84x27x27	поликарбонат, нейлон	6-9	2	-25...+60°C	49112
	1/50/500	LD520	76x24x24	поликарбонат, нейлон	6-9	2	-25...+60°C	49113
Соединитель-коннектор для проводов 3-контактный водонепрониц. (клемма Zpin)	1/10/200	LD529	150x73x30	поликарбонат, нейлон	6-9	3	-25...+60°C	49187
Соединитель-коннектор для проводов 3-контактный, водонепрониц. (клемма Zpin)	1/10/200	LD530	110x105x30	поликарбонат, нейлон	6-9	3	-25...+60°C	49116
Соединитель-коннектор для проводов 3-контактный с пружинным контактом водонепрониц.	1/25/200	LD533	101x33x33	поликарбонат, силикон	6-12	2	-25...+60°C	49190
Соединитель-коннектор для проводов 5-контактный с пружинным контактом водонепрониц.	1/20/160	LD535	101x33x33	поликарбонат, силикон	6-12	2	-25...+60°C	49191
Соединитель-коннектор разъемный с замком 3-контактный с пружинным контактом	1/50/400	LD540	116x31x31	полиамид	6-9	3	-40...+85	49193
Соединитель-коннектор 3-контактный на 3 выхода с SMK221 пружинным контактом	1/50/250	LD541	93x85x31	полиамид	6-9	3	-40...+85	49194
Соединитель-коннектор 3-контактный на 4 выхода с SMK221 пружинным контактом	1/50/150	LD542	97x64x31	полиамид	6-9	4	-40...+85	49195
Соединитель-коннектор 3-контактный угловой с винтовым контактом	1/50/750	LD543	73x42.5x31	полиамид	6,5-11	2	-40...+85	49196
Соединитель-коннектор 3-контактный с рычажной клеммой с пружинным контактом водонепрониц.	1/50/500	LD545	94x26x26	нейлон	4-8	2	-25...+60°C	49233
Соединитель-коннектор 5-контактный с рычажной клеммой с пружинным контактом водонепрониц.	1/20/200	LD546	117x30x30	поликарбонат, нейлон	4-8	2	-25...+60°C	49234
Муфта силиконовая для коннектора LD527	1/400	LD527	9-12	резина	-	-	-	49117

РАСПРЕДЕЛИТЕЛЬНЫЕ ВОДОНЕПРОНИЦАЕМЫЕ КОРОБКИ

IP66, IP68

СЕРИИ LD



LD522



LD524



LD544

LD523/49121

IP66/
IP68

У1

- 25...+60°C

12 гарантия
месяцев

ABS пластик

ХАРАКТЕРИСТИКИ И ОСОБЕННОСТИ:

- корпус выполнен из ударопрочного поликарбоната;
- широкая линейка под различное количество вводов;
- в комплект входят ЗВИ для соединения провода;
- степень защиты IP68.

Наименование	Кол-во штук в упаковках	Модель	Размеры (ДхШхВ), мм	Материал	Диаметр ввода, мм	Кол-во вводов	Артикул
Коробка распределительная водонепроницаемая круглая 2 вых. с 3-конт. коннектором, 450В, IP66	1/20/200	LD544	106x64x46	полипропилен	4-8	2	49232
Коробка распределительная водонепроницаемая на 2 выхода 450В, черный, IP68	1/100	LD522	125x55x36	ABS пластик	6-9	2	49115
Коробка распределительная водонепроницаемая на 3 выхода 450В, черный, IP68	1/100	LD523	140x78x36	ABS пластик	6-9	3	49121
Коробка распределительная водонепроницаемая на 4 выхода 450В, черный, IP68	1/100	LD524	140x100x36	ABS пластик	6-9	4	49122
Коробка распределительная водонепроницаемая на 5 выходов 450В, черный, IP68	1/100	LD525	140x100x36	ABS пластик	6-9	5	49189
Коробка распределительная водонепроницаемая на 6 выходов 450В, черный, IP68	1/100	LD526	140x100x36	ABS пластик	6-9	6	49124



КОРОБКИ ИЗОЛЯЦИОННЫЕ С ГЕЛЕМ IP68

СЕРИИ LD

123



LD547

LD547/49238

IP68	У1	- 40...+50°C	12 гарантия месяцев	полипропилен, силикон
------	----	--------------	---------------------	-----------------------

ХАРАКТЕРИСТИКИ И ОСОБЕННОСТИ:

- размер коробки адаптирован для использования клемм LD222-412/413/415;
- гидрофобный гель обеспечивает защиту IP68;
- 2 цветовых решения под разные задачи (черный и синий);
- погружение под воду на глубину до 4 м и не более чем на 72 ч.

Наименование	Цвет	Кол-во штук в упаковках	Модель	Подходящие модели клемм	Размеры (ДхШхВ), мм	Кол-во вводов	Артикул
Коробка изоляционная с гелем, 450В	синий	1/30/240	LD547	LD222-412	42x38x26	2	49238
Коробка изоляционная с гелем, 450В	черный	1/30/240	LD547	LD222-412	42x38x26	2	49235
Коробка изоляционная с гелем, 450В	синий	1/30/240	LD548	LD222-413	52x38x26	3	49239
Коробка изоляционная с гелем, 450В	черный	1/30/240	LD548	LD222-413	52x38x26	3	49236
Коробка изоляционная с гелем, 450В	синий	1/30/300	LD549	LD222-412, LD222-413, LD222-415	74x46x26	5	49240
Коробка изоляционная с гелем, 450В	черный	1/30/300	LD549	LD222-412, LD222-413, LD222-415	74x46x26	5	49237



ИЗДЕЛИЯ ДЛЯ КРЕПЕЖА КАБЕЛЯ



АКСЕССУАРЫ ДЛЯ ПРЯМОГО МОНТАЖА

СЕРИИ PMLC/PMHR



PMHR2G/49567

УХЛ4/
УХЛ2

0...+40°C

12 гарантия
месяцев

PMHR1G



PMCL3120B



PMCL3120G

ХАРАКТЕРИСТИКИ И ОСОБЕННОСТИ:

- надежное крепление элементов на вертикальных и горизонтальных поверхностях;
- устойчив к разрывам и механическим повреждениям;
- устойчив к влаге и ультрафиолету;
- имеет широкий диапазон рабочих температур 0...+40°C;
- подходит для монтажа пневмопистолетом.

Наименование	Цвет изделия	Кол-во штук в упаковках	Модель	Размеры (ДхШхВ), мм	Материал	Артикул
Площадка под стяжку для прямого монтажа, УХЛ4	черный	уп. 100 шт./ ящ. 50 уп.	PMCL3120B	31x20x8,2	ударопрочный пластик	49065
	серый	уп. 100 шт./ ящ. 50 уп.	PMCL3120G	31x20x8,2	ударопрочный пластик	49064
Держатель кабеля для прямого монтажа односторонний ДКО-2, УХЛ2	серый	уп. 20 шт./ ящ. 200 уп.	PMHR1G	145x19x16	полипропилен	49566
Держатель кабеля для прямого монтажа двусторонний ДКД-2, УХЛ2	серый	уп. 20 шт./ ящ. 100 уп.	PMHR2G	240x19x16	полипропилен	49567

БАНДАЖИ КАБЕЛЬНЫЕ СЕРИИ SWB

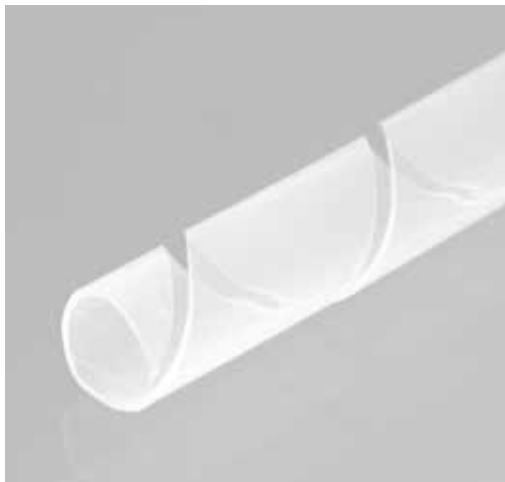

SWB-06



SWB-10



SWB-15

SWB-12/49283

-20...+80°C	12 гарантия месяцев	10 лет срок службы	полиэтилен
-------------	---------------------	--------------------	------------

ХАРАКТЕРИСТИКИ И ОСОБЕННОСТИ:

- защита и организация проводов;
- имеет широкий диапазон температур;
- многократное использование;
- адаптируется под разные диаметры пучков проводов.

Наименование	Цвет изделия	Кол-во штук в упаковках	Модель	Диаметр внешний/внутренний, мм	Ширина витка, мм	Артикул
Лента спиральная монтажная, диаметр пучка 4-50 мм, 10 м/упак.	белый	уп. 1 шт./ящ. 200 уп.	SWB-06	6/4	7	49280
Лента спиральная монтажная, диаметр пучка 6-60 мм, 10 м/упак.	белый	уп. 1 шт./ящ. 155 уп.	SWB-08	8/6	11	49281
Лента спиральная монтажная, диаметр пучка 7,5-60 мм, 10 м/упак.	белый	уп. 1 шт./ящ. 100 уп.	SWB-10	10/7,5	11,4	49282
Лента спиральная монтажная, диаметр пучка 9-65 мм, 10 м/упак.	белый	уп. 1 шт./ящ. 80 уп.	SWB-12	12/9	14	49283
Лента спиральная монтажная, диаметр пучка 12-75 мм, 10 м/упак.	белый	уп. 1 шт./ящ. 50 уп.	SWB-15	15/12	15	49284
Лента спиральная монтажная, диаметр пучка 15-100 мм, 10 м/упак.	белый	уп. 1 шт./ящ. 30 уп.	SWB-19	19/15	18,2	49285
Лента спиральная монтажная, диаметр пучка 20-130 мм, 10 м/упак.	белый	уп. 1 шт./ящ. 25 уп.	SWB-24	24/20	20	49286



ДЮБЕЛЬ-ХОМУТЫ

СЕРИИ DLC

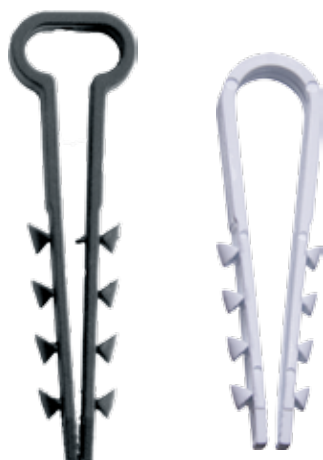

DCL01-5-10/39862

DCL00-5-10/39337



DCL00-05-10



DCL00-05-10

-40...+85°C

12 гарантия
месяцев

ХАРАКТЕРИСТИКИ И ОСОБЕННОСТИ:

- выполнены из качественного нейлона;
- высокая стойкость к атмосферным воздействиям;
- простота и легкость монтажа.

Наименование	Цвет дюбеля	Кол-во штук в упаковках	Материал	Модель	Артикул
Дюбель-хомут для круглого кабеля (5-10 мм), DIY	белый	уп. 10 шт./ ящ. 300 уп.	полипропилен	DCL00-5-10	39337
	черный	уп. 10 шт./ ящ. 300 уп.	полипропилен	DCL00-5-10	39338
Дюбель-хомут для плоского кабеля (5-10 мм), DIY	белый	уп. 10 шт./ ящ. 300 уп.	полипропилен	DCL01-5-10	39861
	черный	уп. 10 шт./ ящ. 300 уп.	полипропилен	DCL01-5-10	39862
Дюбель-хомут для круглого кабеля (5-10 мм)	белый	уп. 100 шт./ ящ. 50 уп.	полипропилен	DCL00-05-10	39331
	черный	уп. 100 шт./ ящ. 50 уп.	полипропилен	DCL00-05-10	39334
Дюбель-хомут для круглого кабеля (11-18 мм)	белый	уп. 100 шт./ ящ. 45 уп.	полипропилен	DCL00-11-18	39332
	черный	уп. 100 шт./ ящ. 45 уп.	полипропилен	DCL00-11-18	39335
Дюбель-хомут для круглого кабеля (19-25 мм)	белый	уп. 100 шт./ ящ. 30 уп.	нейлон	DCL00-19-25	39333
	черный	уп. 100 шт./ ящ. 30 уп.	нейлон	DCL00-19-25	39336
Дюбель-хомут для плоского кабеля (5-10 мм)	белый	уп. 100 шт./ ящ. 50 уп.	полипропилен	DCL01-05-10	39859
	черный	уп. 100 шт./ ящ. 50 уп.	полипропилен	DCL01-05-10	39860

ПЛОЩАДКИ ДЛЯ ХОМУТОВ/ КРЮЧКИ/КЛИПСЫ

СЕРИИ НК/ SMCL



НК-002



НК-003

SMCL4040/32936

-20°C...+80°C

12 гарантия
месяцев

нейлон

ХАРАКТЕРИСТИКИ И ОСОБЕННОСТИ:

- площадки предназначены для закрепления проводов и кабелей на ровных поверхностях с помощью пластиковых хомутов;
- площадки можно использовать для установки как на горизонтальной, так и на вертикальной поверхности.

ХАРАКТЕРИСТИКИ И ОСОБЕННОСТИ:

- легкий монтаж крючков и клипс;
- усиленный клеевой слой;
- отсутствие следов после демонтажа.

Наименование	Цвет	Кол-во штук в упаковках	Модель	Размеры (ДхШхВ), мм	Артикул
Площадка самоклеющаяся под хомуты	белый	уп. 25 шт./ ящ. 500 уп.	SMCL2020	20x20x4	32934
	белый	уп. 25 шт./ ящ. 200 уп.	SMCL2525	25x25x5	32935
	белый	уп. 25 шт./ ящ. 127 уп.	SMCL3030	30x30x5	32936
	белый	уп. 25 шт./ ящ. 70 уп.	SMCL4040	40x40x5	32937

Наименование	Цвет	Кол-во штук в упаковках	Модель	Размеры (ДхШ) мм	Артикул
Крючок для крепежа провода	прозрачный	уп. 20 шт./ ящ. 200 уп.	НК-001	18x14	41657
Крючок для крепежа провода	прозрачный	уп. 5 шт./ ящ. 500 уп.	НК-002	60x58	39643
Крючок для крепежа провода	прозрачный	уп. 2 шт./ ящ. 2500 уп.	НК-003	60x58	39644



ХОМУТЫ НЕЙЛОНОВЫЕ ОДНОРАЗОВЫЕ СЕРИИ NYCT



NYCT25-100



NYCT25-150

NYCT47-300/32787

-25°C...+85°C

12 гарантия
месяцев

нейлон

ХАРАКТЕРИСТИКИ И ОСОБЕННОСТИ:

- выполнены из нейлона 6.6;
- стойкость к механическим повреждениям и влаге;
- широкая размерная линейка.

Наименование	Цвет хомута	Кол-во штук в упаковках	Модель	Размеры (ДхШхВ), мм	Артикул
Хомут нейлоновый одноразовый 2,5x100 мм, диаметр пучка до 22 мм, нагрузка 8кг	белый	уп. 100 шт./ящ. 500 уп.	NYCT25-100	100x2,5x1	32771
	черный	уп. 100 шт./ящ. 500 уп.	NYCT25-100	100x2,5x1	32772
Хомут нейлоновый одноразовый 2,5x150 мм, диаметр пучка до 35 мм, нагрузка 8кг	белый	уп. 100 шт./ящ. 500 уп.	NYCT25-150	150x2,5x1	32773
	черный	уп. 100 шт./ящ. 500 уп.	NYCT25-150	150x2,5x1	32774
Хомут нейлоновый одноразовый 2,5x200 мм, диаметр пучка до 50 мм, нагрузка 8кг	белый	уп. 100 шт./ящ. 250 уп.	NYCT25-200	200x2,5x1	32775
	черный	уп. 100 шт./ящ. 250 уп.	NYCT25-200	200x2,5x1	32776
Хомут нейлоновый одноразовый 3,6x200 мм, диаметр пучка до 50 мм, нагрузка 18кг	белый	уп. 100 шт./ящ. 250 уп.	NYCT36-200	200x3,6x1	32777
	черный	уп. 100 шт./ящ. 250 уп.	NYCT36-200	200x3,6x1	32778
Хомут нейлоновый одноразовый 3,6x250 мм, диаметр пучка до 65 мм, нагрузка 18кг	белый	уп. 100 шт./ящ. 200 уп.	NYCT36-250	250x3,6x1	32779
	черный	уп. 100 шт./ящ. 200 уп.	NYCT36-250	250x3,6x1	32780
Хомут нейлоновый одноразовый 3,6x300 мм, диаметр пучка до 80 мм, нагрузка 18кг	белый	уп. 100 шт./ящ. 150 уп.	NYCT36-300	300x3,6x1	32781
	черный	уп. 100 шт./ящ. 150 уп.	NYCT36-300	300x3,6x1	32782
Хомут нейлоновый одноразовый 4,7x200 мм, диаметр пучка до 50 мм, нагрузка 22кг	белый	уп. 100 шт./ящ. 100 уп.	NYCT47-200	200x4,7x1	32783
	черный	уп. 100 шт./ящ. 100 уп.	NYCT47-200	200x4,7x1	32784
Хомут нейлоновый одноразовый 4,7x250 мм, диаметр пучка до 65 мм, нагрузка 22кг	белый	уп. 100 шт./ящ. 125 уп.	NYCT47-250	250x4,7x1	32785
	черный	уп. 100 шт./ящ. 125 уп.	NYCT47-250	250x4,7x1	32786
Хомут нейлоновый одноразовый 4,7x300 мм, диаметр пучка до 82 мм, нагрузка 22кг	белый	уп. 100 шт./ящ. 100 уп.	NYCT47-300	300x4,7x1	32787
	черный	уп. 100 шт./ящ. 100 уп.	NYCT47-300	300x4,7x1	32788
Хомут нейлоновый одноразовый 4,7x350 мм, диаметр пучка до 90 мм, нагрузка 22кг	белый	уп. 100 шт./ящ. 100 уп.	NYCT47-350	350x4,7x1	32789
	черный	уп. 100 шт./ящ. 100 уп.	NYCT47-350	350x4,7x1	32790
Хомут нейлоновый одноразовый 4,7x400 мм, диаметр пучка до 105 мм, нагрузка 22кг	белый	уп. 100 шт./ящ. 100 уп.	NYCT47-400	400x4,7x1	32791
	черный	уп. 100 шт./ящ. 100 уп.	NYCT47-400	400x4,7x1	32792

ХОМУТЫ НЕЙЛОНОВЫЕ МНОГОРАЗОВЫЕ СЕРИИ NYCT



NYCT40-150

NYCT40-150/39081

-25°C...+80°C	12 <small>гарантия</small> <small>месяцев</small>	нейлон
---------------	--	--------

ХАРАКТЕРИСТИКИ И ОСОБЕННОСТИ:

- выполнены из нейлона 6.6;
- стойкость к механическим повреждениям и влаге;
- широкая размерная линейка;
- возможность неоднократного использования для многоразовых моделей.

Наименование	Цвет хомута	Кол-во штук в упаковках	Модель	Размеры (ДхШхВ), мм	Артикул
Хомут нейлоновый многоразовый, 4x150 мм	белый	уп. 100 шт./ящ. 300 уп.	NYCT40-150	150x4x1	39081
Хомут нейлоновый многоразовый, 5x200 мм	белый	уп. 100 шт./ящ. 100 уп.	NYCT50-200	200x5x1	39082
Хомут нейлоновый многоразовый, 8x250 мм	белый	уп. 100 шт./ящ. 100 уп.	NYCT80-250	250x8x1	39083
Хомут нейлоновый многоразовый, 8x300 мм	белый	уп. 100 шт./ящ. 50 уп.	NYCT80-300	300x8x2	39084
Хомут нейлоновый многоразовый, 8x400 мм	белый	уп. 100 шт./ящ. 50 уп.	NYCT80-400	400x8x2	39085



ХОМУТЫ СТАЛЬНЫЕ

СЕРИИ SSCT

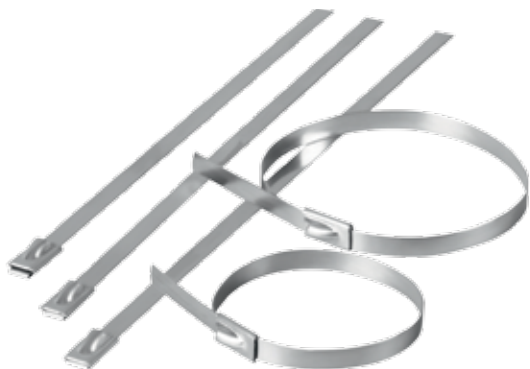

SSCTE79-200



SSCT46-150

DCL01-5-10/39862

УХЛ5	-50°C...+150°C	12 гарантия месяцев	сталь
------	----------------	---------------------	-------

ХАРАКТЕРИСТИКИ И ОСОБЕННОСТИ:

- выполнены из качественной стали;
- высокая стойкость к атмосферным воздействиям;
- простота и легкость монтажа.

Наименование	Цвет хомута	Кол-во штук в упаковках	Модель	Размеры (ДхШхВ), мм	Артикул
Хомут стальной 4,6х150 мм, диаметр пучка до 38 мм, нагрузка 50кг	серый	уп. 25 шт./ящ. 400 уп.	SSCT46-150	150х5х1	32795
Хомут стальной 4,6х200 мм, диаметр пучка до 55 мм, нагрузка 50кг	серый	уп. 25 шт./ящ. 200 уп.	SSCT46-200	200х5х1	32796
Хомут стальной 4,6х300 мм, диаметр пучка до 88 мм, нагрузка 50кг	серый	уп. 25 шт./ящ. 200 уп.	SSCT46-300	300х5х1	32797
Хомут стальной 4,6х400 мм, диаметр пучка до 121 мм, нагрузка 50кг	серый	уп. 25 шт./ящ. 200 уп.	SSCT46-400	400х5х1	32798
Хомут стальной 4,6х500 мм, диаметр пучка до 146 мм, нагрузка 55кг	серый	уп. 25 шт./ящ. 200 уп.	SSCT46-500	500х5х1	32799
Хомут стальной 7,9х200 мм, диаметр пучка до 48 мм, нагрузка 120кг	серый	уп. 25 шт./ящ. 200 уп.	SSCTE79-200	200х8х1	32800
Хомут стальной 7,9х300 мм, диаметр пучка до 82 мм, нагрузка 120кг	серый	уп. 25 шт./ящ. 100 уп.	SSCTE79-300	300х8х1	32801
Хомут стальной 7,9х400 мм, диаметр пучка до 114 мм, нагрузка 120кг	серый	уп. 25 шт./ящ. 100 уп.	SSCTE79-400	400х8х1	32802
Хомут стальной 7,9х500 мм, диаметр пучка до 150 мм, нагрузка 120кг	серый	уп. 25 шт./ящ. 100 уп.	SSCTE79-500	500х8х1	32803



ИЗДЕЛИЯ ДЛЯ МАРКИРОВКИ КАБЕЛЯ



КАБЕЛЬ МАРКЕРЫ

СЕРИИ CBMR



CBMR25-S1/49392

12 гарантия
месяцев

ХАРАКТЕРИСТИКИ И ОСОБЕННОСТИ:

- предназначены для маркировки проводов и кабеля;
- маркировка цифрами от 0 до 9 и буквенными обозначениями «L», «N» и «PE»;
- маркировка кабеля сечениями от 1,5 до 6 мм²;
- удобная DIY упаковка для моделей CBMR25 и CBMR40.



CBMR25-S2



CBMR-MKN4



CBMR-MKN4

Наименование	Цвет изделия	Кол-во штук в упаковках	Модель	Сечение, мм ²	Материал	Рабочая температура	Артикул
Набор кабель-маркеров "0-9", 10 отрез. по 15 шт.	разноцветный	уп. 150 шт./ ящ. 1000 уп.	CBMR-MKN15	1,5	ПОМ	-50..+110°C	49396
Набор кабель-маркеров "0-9", 10 отрез. по 10 шт.	разноцветный	уп. 100 шт./ ящ. 600 уп.	CBMR-MKN25	2,5	ПОМ	-50..+110°C	49397
Набор кабель-маркеров "0-9", 10 отрез. по 10 шт.	разноцветный	уп. 100 шт./ ящ. 500 уп.	CBMR-MKN4	4	ПОМ	-50..+110°C	49398
Набор кабель-маркеров "0-9", 10 отрез. по 10 шт.	разноцветный	уп. 100 шт./ ящ. 400 уп.	CBMR-MKN6	6	ПОМ	-50..+110°C	49399
Набор кабель-маркеров "0-9", DIY, 10 отрез. по 30 шт.	желтый	уп. 1шт. / ящ. 500 уп.	CBMR25-S1	4	ПВХ	-10°C - +40°C	49392
Набор кабель-маркеров "L, N, PE" для провода, DIY, 6 отрез. по 30 шт.	желтый	уп. 1шт./ ящ. 500 уп.	CBMR25-S2	4	ПВХ	-10°C - +40°C	49393
Набор кабель-маркеров "0-9", DIY, 10 отрез. по 30 шт.	желтый	уп. 1шт./ ящ. 250 уп.	CBMR40-S1	6	ПВХ	-10°C - +40°C	49394
Набор кабель-маркеров "L, N, PE" для провода, DIY, 6 отрез. по 30 шт.	желтый	уп. 1шт./ ящ. 250 уп.	CBMR40-S2	6	ПВХ	-10°C - +40°C	49395

КАБЕЛЬ МАРКЕРЫ ЖЕЛТЫЕ НА БОБИНЕ

СЕРИИ CBMR



CBMR25-0/39097

УХЛ4	-10°C...+40°C	12 гарантия месяцев	ПВХ
------	---------------	---------------------	-----



CBMR25-3



CBMR25-N

ХАРАКТЕРИСТИКИ И ОСОБЕННОСТИ:

- предназначены для маркировки проводов и кабеля;
- маркировка цифрами от 0 до 9 и буквенными обозначениями «L», «N» и «PE»;
- маркировка кабеля сечениями от 1,5 до 4 и от 4 до 6 мм².

Наименование	Цвет изделия	Кол-во штук в упаковках	Модель	Сечение, мм ²	Размеры (ДхШхВ), мм	Символ	Артикул
Кабель-маркер "0" для провода	желтый	уп. 1000 шт./ящ. 200 уп.	CBMR25-0	4	98x98x28	0	39097
Кабель-маркер "1" для провода	желтый	уп. 1000 шт./ящ. 200 уп.	CBMR25-1	4	98x98x28	1	39098
Кабель-маркер "2" для провода	желтый	уп. 1000 шт./ящ. 200 уп.	CBMR25-2	4	98x98x28	2	39099
Кабель-маркер "3" для провода	желтый	уп. 1000 шт./ящ. 200 уп.	CBMR25-3	4	98x98x28	3	39100
Кабель-маркер "4" для провода	желтый	уп. 1000 шт./ящ. 200 уп.	CBMR25-4	4	98x98x28	4	39101
Кабель-маркер "5" для провода	желтый	уп. 1000 шт./ящ. 200 уп.	CBMR25-5	4	98x98x28	5	39102
Кабель-маркер "6" для провода	желтый	уп. 1000 шт./ящ. 200 уп.	CBMR25-6	4	98x98x28	6	39103
Кабель-маркер "7" для провода	желтый	уп. 1000 шт./ящ. 200 уп.	CBMR25-7	4	98x98x28	7	39104
Кабель-маркер "8" для провода	желтый	уп. 1000 шт./ящ. 200 уп.	CBMR25-8	4	98x98x28	8	39105
Кабель-маркер "9" для провода	желтый	уп. 1000 шт./ящ. 200 уп.	CBMR25-9	4	98x98x28	9	39106
Кабель-маркер "L" для провода	желтый	уп. 1000 шт./ящ. 200 уп.	CBMR25-L	4	98x98x28	L	39107
Кабель-маркер "N" для провода	желтый	уп. 1000 шт./ящ. 200 уп.	CBMR25-N	4	98x98x28	N	39108
Кабель-маркер "PE" для провода	желтый	уп. 400 шт./ящ. 200 уп.	CBMR25-PE	4	98x98x28	PE	39109



КАБЕЛЬ МАРКЕРЫ ЖЕЛТЫЕ НА БОБИНЕ

СЕРИИ CBMR

135



CBMR25-3

CBMR40-PE/39122

УХЛ4	-10°C...+40°C	12 гарантия месяцев	ПВХ
------	---------------	---------------------	-----

ХАРАКТЕРИСТИКИ И ОСОБЕННОСТИ:

- предназначены для маркировки проводов и кабеля;
- маркировка цифрами от 0 до 9 и буквенными обозначениями «L», «N» и «PE»;
- маркировка кабеля сечениями от 1,5 до 4 и от 4 до 6 мм².

Наименование	Цвет изделия	Кол-во штук в упаковках	Модель	Сечение, мм ²	Размеры (ДхШхВ), мм	Символ	Артикул
Кабель-маркер "0" для провода	желтый	уп. 500 шт./ящ. 200 уп.	CBMR40-0	6	98x98x28	0	39110
Кабель-маркер "1" для провода	желтый	уп. 500 шт./ящ. 200 уп.	CBMR40-1	6	98x98x28	1	39111
Кабель-маркер "2" для провода	желтый	уп. 500 шт./ящ. 200 уп.	CBMR40-2	6	98x98x28	2	39112
Кабель-маркер "3" для провода	желтый	уп. 500 шт./ящ. 200 уп.	CBMR40-3	6	98x98x28	3	39113
Кабель-маркер "4" для провода	желтый	уп. 500 шт./ящ. 200 уп.	CBMR40-4	6	98x98x28	4	39114
Кабель-маркер "5" для провода	желтый	уп. 500 шт./ящ. 200 уп.	CBMR40-5	6	98x98x28	5	39115
Кабель-маркер "6" для провода	желтый	уп. 500 шт./ящ. 200 уп.	CBMR40-6	6	98x98x28	6	39116
Кабель-маркер "7" для провода	желтый	уп. 500 шт./ящ. 200 уп.	CBMR40-7	6	98x98x28	7	39117
Кабель-маркер "8" для провода	желтый	уп. 500 шт./ящ. 200 уп.	CBMR40-8	6	98x98x28	8	39118
Кабель-маркер "9" для провода	желтый	уп. 500 шт./ящ. 200 уп.	CBMR40-9	6	98x98x28	9	39119
Кабель-маркер "L" для провода	желтый	уп. 500 шт./ящ. 200 уп.	CBMR40-L	6	98x98x28	L	39120
Кабель-маркер "N" для провода	желтый	уп. 500 шт./ящ. 200 уп.	CBMR40-N	6	98x98x28	N	39121
Кабель-маркер "PE" для провода	желтый	уп. 270 шт./ящ. 200 уп.	CBMR40-PE	6	98x98x28	PE	39122



ИЗОЛЯЦИОННЫЕ И ДРУГИЕ ВИДЫ ЛЕНТ



ИЗОЛЯЦИОННАЯ ЛЕНТА ПВХ

СЕРИИ INTP



INTP01315-20

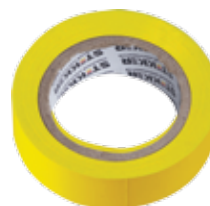

INTP01315-20



INTP01315-20

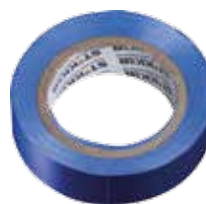

INTP01315-20



INTP01315-20

INTP01315-100/39289

450В	УХЛ5	-30°C...+80°C	оптовая термопленка
------	------	---------------	---------------------



INTP01315-20

ХАРАКТЕРИСТИКИ И ОСОБЕННОСТИ:

- выполнена из самозатухающего материала;
- высокая степень адгезии;
- эластичность изоленты способствует ее прочности на разрыв;
- имеет широкий диапазон рабочих температур от -30 до +80 °С.

Наименование	Цвет ленты	Кол-во штук в упаковках	Модель	Длина, м	Диаметр, мм	Ширина, мм	Артикул
Изоляционная лента 0,13x15 мм, 10 м	белый	1/10/500	INTP01315-10	10	60	15	39901
	желтый	1/10/500	INTP01315-10	10	60	15	32826
	желто-зеленый	1/10/500	INTP01315-10	10	60	15	32827
	зеленый	1/10/500	INTP01315-10	10	60	15	39900
	красный	1/10/500	INTP01315-10	10	60	15	32823
	серебро	1/10/500	INTP01315-10	10	60	15	39902
	синий	1/10/500	INTP01315-10	10	60	15	32825
	черный	1/10/500	INTP01315-10	10	60	15	32824
Изоляционная лента 0,13x15 мм, 20 м	белый	1/10/250	INTP01315-20	20	70	15	39904
	желтый	1/10/250	INTP01315-20	20	70	15	32831
	желто-зеленый	1/10/250	INTP01315-20	20	70	15	32832
	зеленый	1/10/250	INTP01315-20	20	70	15	39903
	красный	1/10/250	INTP01315-20	20	70	15	32828
	серебро	1/10/250	INTP01315-20	20	70	15	39905
	синий	1/10/250	INTP01315-20	20	70	15	32830
	черный	1/10/250	INTP01315-20	20	70	15	32829
Изоляционная лента 100 м	многоцветный	уп. 10 шт./ящ. 50 уп.	INTP01315-100	100	60	15	39289
	многоцветный	уп. 10 шт./ящ. 50 уп.	INTP01319-100	100	60	19	39290

ИЗОЛЯЦИОННАЯ ЛЕНТА ПВХ

СЕРИИ INTP



INTP01319-10



INTP01319-10



INTP01319-10



INTP01319-10



INTP01319-10



INTP01319-10

INTP01319-10/32836

450В	УХЛ5	-30°C...+80°C	оптовая термопленка
------	------	---------------	---------------------

ХАРАКТЕРИСТИКИ И ОСОБЕННОСТИ:

- выполнена из самозатухающего материала;
- высокая степень адгезии;
- эластичность изоленты способствует ее прочности на разрыв;
- высокая способность к самовосстановлению.

Наименование	Цвет ленты	Кол-во штук в упаковках	Модель	Длина, м	Диаметр, мм	Ширина, мм	Артикул
Изоляционная лента, 0,13x19 мм, 10 м	белый	1/10/500	INTP01319-10	10	60	19	39907
	желтый	1/10/500	INTP01319-10	10	60	19	32836
	желто-зеленый	1/10/500	INTP01319-10	10	60	19	32837
	зеленый	1/10/500	INTP01319-10	10	60	19	39906
	красный	1/10/500	INTP01319-10	10	60	19	32833
	серебро	1/10/500	INTP01319-10	10	60	19	39908
	синий	1/10/500	INTP01319-10	10	60	19	32835
	черный	1/10/500	INTP01319-10	10	60	19	32834
Изоляционная лента, 0,13x19 мм, 20 м	белый	1/10/250	INTP01319-20	20	70	19	39910
	желтый	1/10/250	INTP01319-20	20	70	19	32841
	желто-зеленый	1/10/250	INTP01319-20	20	70	19	32842
	зеленый	1/10/250	INTP01319-20	20	70	19	39909
	красный	1/10/250	INTP01319-20	20	70	19	32838
	серебро	1/10/250	INTP01319-20	20	70	19	39911
	синий	1/10/250	INTP01319-20	20	70	19	32840
	черный	1/10/250	INTP01319-20	20	70	19	32839



ИЗОЛЯЦИОННАЯ ЛЕНТА ДЛЯ ВВ ПРОВОДОВ/ ЛЕНТА ХБ СЕРИИ INTP



INTP8-255-10/39157

У1/
УХЛ5



INTP3-0419-21

ХАРАКТЕРИСТИКИ И ОСОБЕННОСТИ:

- изоляционная лента для ВВ проводов обладает диэлектрическими и влагозащитными свойствами;
- выполнена из самозатухающего материала;
- при намотке нескольких слоев изолянты друг на друга происходит процесс самослипания с образованием сплошного герметичного слоя резины.

ХАРАКТЕРИСТИКИ И ОСОБЕННОСТИ:

- хлопчатобумажная основа ХБ ленты, липкий прорезиненный слой;
- имеет широкий диапазон рабочих температур;
- выдерживает серьезные механические нагрузки;
- обладает повышенной износоустойчивостью.

Наименование	Цвет ленты	Кол-во штук в упаковках	Модель	Размеры (ДхШхВ), мм	Материал	Рабочая температура	Артикул
Изоляционная лента х/б 0,4х19 мм, 21 м	черный	1/6/60	INTP3-0419-21	21000х19х19	ХБ волокно	-30°C - +30°C	39141
Изолента для высоковольтных проводов, самослипающаяся 25 мм, длина 5 м (до1кВ)	черный	1/60	INTP8-255-1	5000х25х25	резина, каучук, кальциевая пудра	-50°C ..+90°C	39158
Изолента для высоковольтных проводов, самослипающаяся 25 мм, длина 5 м (до10кВ)	черный	1/60	INTP8-255-10	5000х25х25	резина, каучук, кальциевая пудра	-50°C ..+90°C	39157

ЛЕНТЫ АРМИРОВАННАЯ/ МАЛЯРНАЯ СЕРИИ INTP



INTP4-01748-40/39142

УХЛ4/
УХЛ5

12 гарантия
месяцев



INTP7-48-40/39156

ХАРАКТЕРИСТИКИ И ОСОБЕННОСТИ:

- ХБ волокно армированной клейкой ленты (ламинированное полиэтиленом), синтетический каучук;
- отличается повышенной стойкостью к механическим повреждениям и влаге;
- имеет широкий диапазон рабочих температур;
- лента перфорирована по всей длине для удобства отрыва.

ХАРАКТЕРИСТИКИ И ОСОБЕННОСТИ:

- малярная лента обладает оптимальной адгезией (легко отклеить без повреждения поверхности);
- не оставляет следов клея при удалении;
- легко отрывается от рулона (нет необходимости использовать ножницы).

Наименование	Цвет изделия	Кол-во штук в упаковках	Модель	Размеры (ДхШхВ), мм	Материал	Рабочая температура	Артикул
Армированная клейкая лента 0,17х48 мм, 40 м, на тканевой основе	серый	1/30	INTP4-01748-40	40000х48х48	ХБ волокно, каучук	-20°С...+50°С	39142
Армированная клейкая лента 0,21х48 мм, 40 м, на тканевой основе	серый	1/30	INTP4-02148-40	40000х48х48	ХБ волокно, каучук	-20°С...+50°С	39143
Малярная лента 18 мм, длина 25 м, на бумажной основе	белый	1/12/144	INTP7-18-25	25000х18х18	бумажная основа	0..+60°С	39149
Малярная лента 18 мм, длина 40 м, на бумажной основе	белый	1/12/72	INTP7-18-40	40000х18х18	бумажная основа	0..+60°С	39153
Малярная лента 24 мм, длина 25 м, на бумажной основе	белый	1/9/108	INTP7-24-25	25000х24х24	бумажная основа	0..+60°С	39150
Малярная лента 24 мм, длина 40 м, на бумажной основе	белый	1/9/54	INTP7-24-40	40000х24х24	бумажная основа	0..+60°С	39154
Малярная лента 36 мм, длина 25 м, на бумажной основе	белый	1/6/72	INTP7-36-25	25000х36х36	бумажная основа	0..+60°С	39151
Малярная лента 36 мм, длина 40 м, на бумажной основе	белый	1/6/36	INTP7-36-40	40000х36х36	бумажная основа	0..+60°С	39155
Малярная лента 48 мм, длина 25 м, на бумажной основе	белый	1/4/48	INTP7-48-25	25000х48х48	бумажная основа	0..+60°С	39152
Малярная лента 48 мм, длина 40 м, на бумажной основе	белый	1/4/24	INTP7-48-40	40000х48х48	бумажная основа	0..+60°С	39156



СКОТЧ ДВУСТОРОННИЙ/ СКОТЧ УПАКОВОЧНЫЙ СЕРИИ INTP



INTP6-48-10/39147

УХЛ4/
УХЛ5

12 гарантия
месяцев



INTP5-0809-5



INTP1-4836

ХАРАКТЕРИСТИКИ И ОСОБЕННОСТИ:

- скотч двусторонний имеет надежное крепление элементов на вертикальных и горизонтальных поверхностях;
- устойчив к разрывам и механическим повреждениям;
- устойчив к влаге и ультрафиолету;
- имеет широкий диапазон рабочих температур.

ХАРАКТЕРИСТИКИ И ОСОБЕННОСТИ:

- скотч упаковочный выполнен из полипропилена;
- акриловый клей на водной основе;
- клеевой слой устойчив к перепадам температур;
- обладает высокой степенью адгезии.

Наименование	Цвет изделия	Кол-во штук в упаковках	Модель	Размеры (ДхШхВ), мм	Материал	Рабочая температура	Артикул
Скотч акриловый двусторонний 0,8х9 мм, длина 5 м	прозрачный, красная подложка	1/10/240	INTP5-0809-5	5000х9х9	акрил	-30°С...+120°С	39144
Скотч акриловый двусторонний 0,8х12 мм, длина 5 м	прозрачный, красная подложка	1/10/240	INTP5-0812-5	5000х12х12	акрил	-30°С...+120°С	39145
Скотч акриловый двусторонний 0,8х18 мм, длина 5 м	прозрачный, красная подложка	1/5/10/120	INTP5-0818-5	5000х18х18	акрил	-30°С...+120°С	39146
Скотч двусторонний на полипропиленовой основе 18 ммх30 м	прозрачный, белая подложка	1/60	INTP6-18-30	30000х18х18	полипропилен	0°С...+50°С	39148
Скотч двусторонний на полипропиленовой основе 48 ммх10 м	прозрачный, белая подложка	1/60	INTP6-48-10	10000х48х48	полипропилен	0°С...+50°С	39147
Скотч упаковочный 48 ммх36 м	прозрачный	1/6/72	INTP1-4836	36000х48х48	полипропилен	-5°С...+60°С	39139

СВЕРХСИЛЬНАЯ КЛЕЙКАЯ ЛЕНТА/ ЛЕНТА СИГНАЛЬНАЯ СЕРИИ INTP



INTP9-0715-10/39917

УХЛ4/ У1	-10°C...+60°C	-45°C...+80°C	12 <small>гарантия</small> месяцев
-------------	---------------	---------------	---------------------------------------

ХАРАКТЕРИСТИКИ И ОСОБЕННОСТИ:

- сверхсильная клеевая способность ленты ПВХ;
- водонепроницаемая, отличная гидроизоляция;
- не пропускает воздух.



INTP10-150-100



INTP10-150-100



INTP9-0715-10

ХАРАКТЕРИСТИКИ И ОСОБЕННОСТИ:

- лента сигнальная используется при прокладке высоковольтных проводов в земле;
- для предупреждения механических повреждений кабельных линий при проведении земляных работ;
- для ограждений при проведении ремонтных работ;
- долговечность - материал не разлагается, не гниет, экологически безопасен;

Наименование	Цвет изделия	Кол-во штук в упаковках	Модель	Размеры (ДхШхВ), мм	Материал	Рабочая температура	Артикул
Лента клейкая сверхсильная 0,7х100 мм, 1,5 м	прозрачный	1/6/60	INTP9-0715-10	1500х100х100	ПВХ	-10°C...+60°C	39917
Лента клейкая сверхсильная 0,7х100 мм, 1,5 м	черный	1/6/60	INTP9-0715-10	1500х100х100	ПВХ	-10°C...+60°C	39918
Лента сигнальная 150 ммх100 м, 90mic	красный	1/18	INTP10-150-100	100000х150х150	полиэтилен	-45°C...+80°C	39916
Лента сигнальная, 150 ммх100 м, 90mic	красный/белый	1/18	INTP10-150-100	100000х150х150	полиэтилен	-45°C...+80°C	39915



УПЛОТНИТЕЛЬНЫЕ ЛЕНТЫ СЕРПЯНКА/ФУМ СЕРИИ INTP



INTP1-4836

INTP6-48-10/39147

УХЛ4/
УХЛ5

12 гарантия
месяцев

ХАРАКТЕРИСТИКИ И ОСОБЕННОСТИ:

- уплотнительная лента серпянка;
- клейкий слой для фиксации на поверхности;
- прочный материал - стекловолокно;
- долговечность - материал не разлагается, не гниет, экологически безопасен.

ХАРАКТЕРИСТИКИ И ОСОБЕННОСТИ:

- лента тефлоновая ФУМ;
- пластиковая крышка предохраняет ленту от пересыхания;
- высокая эластичность и прочность;
- защита стыков труб от протекания;
- стойкость к высоким температурам.

Наименование	Цвет изделия	Кол-во штук в упаковках	Модель	Размеры (ДхШхВ), мм	Материал	Рабочая температура	Артикул
Лента уплотнительная серпянка 60 г/м 2х45 мм, 45 м	белый	1/48	INTP11-6045-45	45000х45х45	стекловолокно, акриловый клей	-10°С... +60°С	39912
Лента уплотнительная серпянка 60 г/м 2х48 мм, 85 м	белый	1/48	INTP11-6048-85	85000х48х48	стекловолокно, акриловый клей	-10°С... +60°С	39913
Лента уплотнительная тефлоновая ФУМ 0,3 г/м ³ , 0,075х12 мм, 12 м	белый	1/10/100/ 1000	INTP12-07512-12	12000х12х12	тефлон	-190...+280°С	39914



ИНСТРУМЕНТЫ



ШАРНИРНО-ГУБЦЕВЫЕ ИНСТРУМЕНТЫ/НАБОРЫ

СЕРИИ PLE/PL/STL



PLE4-160-S



PLE2-160-S



PLM-1-160-P



PLM-3-160-P

PLE1-160-S/39776

1000V	VDE	Cr-V	GS-1	IEC 60900	12 гарантия месяцев
-------	-----	------	------	-----------	---------------------

ХАРАКТЕРИСТИКИ И ОСОБЕННОСТИ:

- двухкомпонентная рукоятка для PLM-1-160-P, PLM-2-160-P, PLM-3-160-P;
- режущая кромка HRC65 для PLM-1-160-P, PLM-2-160-P, PLM-3-160-P;
- режущая кромка HRC52 для PLE1-160-S, PLE2-160-S, PLE3-160-S;
- защита до 1000V.

Наименование	Цвет рукоятки	Кол-во штук в упаковках	Модель	Материал	Артикул
Плоскогубцы диэлектрические, 160 мм	красный	1/6/60	PLE1-160-S	ПВХ, высокоуглеродистая сталь	39776
Длинногубцы диэлектрические, 160 мм	красный	1/6/60	PLE2-160-S	ПВХ, высокоуглеродистая сталь	39777
Бокорезы диэлектрические, 160 мм	красный	1/6/60	PLE3-160-S	ПВХ, высокоуглеродистая сталь	39778
Кабелерез диэлектрический, 160 мм	красный	1/6/60	PLE4-160-S	ПВХ, высокоуглеродистая сталь	50034
Плоскогубцы комбинированные многофункциональные, VDE 160 мм, Cr-V	красный/желтый	1/6/60	PLM-1-160-P	высокоуглеродистая сталь с Cr-V	39779
Длинногубцы комбинированные многофункциональные, VDE 160 мм, Cr-V	красный/желтый	1/6/60	PLM-2-160-P	полипропилен, резина, сталь с CR-V	39780
Бокорезы комбинированные многофункциональные, VDE 160 мм, Cr-V	красный/желтый	1/6/60	PLM-3-160-P	полипропилен, резина, сталь с CR-V	39781
Кабелерез комбинированный многофункциональный, VDE 160 мм, Cr-V	красный/желтый	1/6/60	PLM-4-160-P	полипропилен, резина, сталь с CR-V	50065
Набор инструментов STLS001 (7 шт.)	черный	1/5	STLS001	ПВХ, высокоуглеродистая сталь	50001
Набор инструментов STLS002 (9 шт.)	черный	1/5	STLS002	ПВХ, высокоуглеродистая сталь	50002

ОТВЕРТКИ

СЕРИИ SDM, SDE



SDM-PH1-100/39769

1000В

Cr-V

12 гарантия
месяцев

ХАРАКТЕРИСТИКИ И ОСОБЕННОСТИ:

- двухкомпонентная рукоятка;
- высокоуглеродистая сталь для моделей SDE;
- высокопрочная хром-ванадиевая сталь для моделей SDM;
- высокая стойкость к коррозии;
- диэлектрическая до 1000В.



SDM-SL40-100



SDE-PH1-80



SDE-SL40-100

Наименование	Цвет рукоятки	Кол-во штук в упаковках	Модель	Тип наконечника	Длина стержня, мм	Артикул
Отвертка крестовая диэлектрическая, Ph 1x80 мм	красный/желтый	1/12/120	SDE-PH1-80	PH	80	39765
Отвертка крестовая диэлектрическая, Ph 2x100 мм	красный/желтый	1/12/120	SDE-PH2-100	PH	100	39766
Отвертка крестовая диэлектрическая, Pz 1x80 мм	красный/желтый	1/12/120	SDE-PZ1-80	PZ	80	49617
Отвертка крестовая диэлектрическая, Pz 2x100 мм	красный/желтый	1/12/120	SDE-PZ2-100	PZ	100	49618
Отвертка шлицевая диэлектрическая, SL 4.0x100 мм	красный/желтый	1/12/120	SDE-SL40-100	SL	100	39767
Отвертка шлицевая диэлектрическая, SL 6.5x150 мм	красный/желтый	1/12/120	SDE-SL65-150	SL	150	39768
Отвертка крестовая Ph 1x100 мм, Cr-V	черный/желтый	1/12/72	SDM-PH1-100	PH	100	39769
Отвертка крестовая Ph 2x100 мм, Cr-V	черный/желтый	1/12/72	SDM-PH2-100	PH	100	39770
Отвертка крестовая Ph 3x150 мм, Cr-V	черный/желтый	1/12/72	SDM-PH3-150	PH	150	39771
Отвертка крестовая Pz 1x100 мм, Cr-V	черный/желтый	1/12/72	SDM-PZ1-100	PZ	100	49615
Отвертка крестовая Pz 2x100 мм, Cr-V	черный/желтый	1/12/72	SDM-PZ2-100	PZ	100	49616
Отвертка шлицевая SL 4.0x100 мм, Cr-V	черный/желтый	1/12/72	SDM-SL40-100	SL	100	39772
Отвертка шлицевая SL 6.5x100 мм, Cr-V	черный/желтый	1/12/72	SDM-SL65-100	SL	100	39773
Отвертка шлицевая SL 8.0x150 мм, Cr-V	черный/желтый	1/12/72	SDM-SL80-150	SL	150	39774



ИНСТРУМЕНТЫ ДЛЯ СНЯТИЯ ИЗОЛЯЦИИ СЕРИИ WSC



WSC-001/39775

12 гарантия
месяцев

ХАРАКТЕРИСТИКИ И ОСОБЕННОСТИ:

- закалённая сталь;
- усиленная конструкция;
- многофункциональность.



WSC-002



WSC-008



WSC-010

Наименование	Цвет	Кол-во штук в упаковках	Модель	Диапазон сечений, мм ²	Артикул
Автоматический многофункциональный инструмент для зачистки кабеля (стриппер), 0,5-6 мм ²	красный	1/6/36	WSC-001	0,5-6 (для снятия изоляции) 0,5-6 (для опрессовки)	39775
Автоматический многофункциональный инструмент для зачистки кабеля (стриппер), 0,25-6 мм ²	красный/ черный	1/90	WSC-002	0,25-6	49611
Пресс клещи многофункциональные: обрезка, обжим, снятие изоляции, 0,75- 6 мм ²	красный/ черный	1/60	WSC-008	0,75 - 6 (для снятия изоляции) 1,5-6 (для опрессовки)	49614
Стриппер для снятия изоляции проводов mini	желтый	1/125/2500	WSC-010	SL4.0	49049

ИНСТРУМЕНТЫ ДЛЯ ОБЖИМА КАБЕЛЯ

СЕРИИ CTL



CTLS007/49613

12 гарантия
месяцев

ХАРАКТЕРИСТИКИ И ОСОБЕННОСТИ:

- закалённая сталь;
- усиленная конструкция;
- многофункциональность.



CTLS006-230



CTLS006-240



CTLS006-250

Наименование	Цвет	Кол-во штук в упаковках	Модель	Диапазон сечений, мм ²	Артикул
Кримпер для обжима гильз и наконечников 0,5-6 мм ²	синий	1/40	CTLS006-230	0,5-6	32804
Кримпер для обжима клемм и наконечников 0,25-10 мм ² 4 сегмента	красный/ черный	1/40	CTLS006-240	0,25-10	39353
Кримпер для обжима штыревых втулочных наконечников 0,25-6 мм ² , 6 сегментов	красный/ черный	1/40	CTLS006-250	0,25-6	49612
Кримпер для обжима RJ разъемов RJ-45 (8P8C), RJ-12 (6P6C) и RJ-11 (6P4C и 6P2C)	красный/ черный	1/40	CTLS007	6P/8P	49613



НОЖ СТРОИТЕЛЬНО - МОНТАЖНЫЙ УСИЛЕННЫЙ/РУЛЕТКИ

СЕРИИ КМУ/MTS

149



КМУ-1/49619

12 гарантия
месяцев

ХАРАКТЕРИСТИКИ И ОСОБЕННОСТИ:

- сегментированное лезвие;
- прорезиненная рукоятка;
- 5 дополнительных лезвий;
- автозамена лезвий.



MTS-3

ХАРАКТЕРИСТИКИ И ОСОБЕННОСТИ:

- выполнена из высококачественных материалов;
- может использоваться как в бытовом, так и профессиональном применении;
- крупная индикация метража.

Наименование	Цвет	Кол-во штук в упаковках	Модель	Артикул
Нож строительно-монтажный, с сегментным лезвием (5 дополнительных), 18 мм	черный/ желтый	1/12/120	КМУ-1	49619
Рулетка 3 мх16 мм прорезиненное покрытие	черный/ желтый	1/12/60	MTS-3	39782
Рулетка 5 мх16 мм прорезиненное покрытие	черный/ желтый	1/12/48	MTS-5	39783

ТЕСТЕРЫ НАПРЯЖЕНИЯ

СЕРИИ TST



TST500-1



TST500-3



TST1000-1

TST500-2/32863

1000В

24 гарантия
месяцев

ХАРАКТЕРИСТИКИ И ОСОБЕННОСТИ:

- TST1000-1 используется в качестве детектора фазы, для проверки провода на наличие обрыва, обнаружения электромагнитного излучения, а также позволяет отследить маршрут электропроводки (контактный и бесконтактный способ измерения);
- TST500-1 и TST500-3 для тестирования путем световой индикации элементов цепей переменного или постоянного тока.

Наименование	Цвет	Кол-во штук в упаковках	Модель	Размеры (ДхШхВ), мм	Артикул
Тестер розеток и УЗО питание от сети 230В	черный/ желтый	1/80	MTM HT106D	65x62x62	49997
Тестер напряжения контактный/ бесконтактный до 1000В	желтый	1/20/240	TST1000-1	143x20x12	32862
Тестер напряжения контактный 100-500В	красный	1/25/500	TST500-1	190x17x17	32861
Тестер ступенчатой индикации напряжения контактный двухполюсной до 500В	желтый	1/12/120	TST500-2	185x24x27	32863
Тестер напряжения контактный 100-500В	прозрачный	1/20/1200	TST500-3	130x10x10	39159



ПАЯЛЬНИКИ С НИХРОМОВЫМ НАГРЕВАТЕЛЕМ

СЕРИИ PLE



PLE110-30/49983

230В	УХЛ4	+1..+35°C	3 года срок службы	пластик, латунь, сталь
------	------	-----------	--------------------	------------------------

ХАРАКТЕРИСТИКИ И ОСОБЕННОСТИ:

- нихромовый нагреватель;
- долговечное сменное медное жало;
- удобная деревянная ручка для моделей серии PLE110;
- эргономичная прорезиненная ручка для моделей серии PLE301;
- индикатор наличия питания для моделей серии PLE301.



PLE301-60



PLE301-300

Наименование	Кол-во штук в упаковках	Модель	Длина кабеля, м	Артикул
Паяльник с деревянной ручкой 30Вт, нихромовый нагреватель, долговечное жало, 230В	1/50/100	PLE110-30	1.3	49983
Паяльник с деревянной ручкой 40Вт, нихромовый нагреватель, долговечное жало, 230В	1/50/100	PLE110-40	1.3	49984
Паяльник с деревянной ручкой 65Вт, нихромовый нагреватель, долговечное жало, 230В	1/50/100	PLE110-65	1.3	49985
Паяльник с деревянной ручкой 80Вт, нихромовый нагреватель, долговечное жало, 230В	1/50/100	PLE110-80	1.3	49986
Паяльник с деревянной ручкой 100Вт, нихромовый нагреватель, долговечное жало, 230В	1/25/50	PLE110-100	1.3	49987
Паяльник с индикатором 30Вт, нихромовый нагреватель, долговечное жало, 230В	1/100	PLE301-30	1.5	49807
Паяльник с индикатором 40Вт, нихромовый нагреватель, долговечное жало, 230В	1/100	PLE301-40	1.5	49808
Паяльник с индикатором 60Вт, нихромовый нагреватель, долговечное жало, 230В	1/50	PLE301-60	1.5	49809
Паяльник с индикатором 80Вт, нихромовый нагреватель, долговечное жало, 230В	1/50	PLE301-80	1.2	49810
Паяльник с индикатором 100Вт, нихромовый нагреватель, долговечное жало, 230В	1/50	PLE301-100	1.2	49811
Паяльник с индикатором 150Вт, нихромовый нагреватель, долговечное жало, 230В	1/50	PLE301-150	1.2	49812
Паяльник с индикатором 200Вт, нихромовый нагреватель, долговечное жало, 230В	1/24	PLE301-200	1.2	49813
Паяльник с индикатором 300Вт, нихромовый нагреватель, долговечное жало, 230В	1/24	PLE301-300	1.2	49814
Паяльник импульсный двухрежимный 30/70Вт, нихромовый нагреватель, долговечное жало, 230В	1/100	PLE501-70	1.1	49816

ПАЯЛЬНИКИ С КЕРАМИЧЕСКИМ НАГРЕВАТЕЛЕМ/ АКСЕССУАРЫ

СЕРИИ PLE/APL



PLE211-40/49990

230В	УХЛ4	+1..+35°C	3 года срок службы	пластик, латунь, сталь
------	------	-----------	--------------------	------------------------

ХАРАКТЕРИСТИКИ И ОСОБЕННОСТИ:

- керамический нагреватель;
- долговечное медное жало;
- эргономичная рукоятка;
- цифровой регулятор температуры для PLE702-60;
- механический регулятор температуры для PLE602-60.



PLE702-60



PLE602-60

Наименование	Кол-во штук в упаковках	Модель	Длина кабеля, м	Артикул
Паяльник универсальный 30Вт с керамич. сердечником, долговечное жало, 230В	1/10/100	PLE211-30	1	49989
Паяльник универсальный 40Вт с керамич. сердечником, долговечное жало, 230В	1/10/100	PLE211-40	1	49990
Паяльник универсальный 60Вт с керамич. сердечником, долговечное жало, 230В	1/10/100	PLE211-60	1	49988
Паяльник импульсный двухрежимный с керам. нагревателем 30/130Вт, долговечное жало, 230В	1/100	PLE502-130	1.1	49815
Паяльник с регулировкой температуры до 500°C с керам. нагревателем 60Вт, долговечное жало, 230В	1/100	PLE602-60	1.1	49817
Паяльник с регулировкой температуры цифровой до 500°C с керам. нагревателем 60Вт, долговечное жало, 230В	1/100	PLE702-60	1.2	49818
Припой в капсуле 15 г, 50% олово, 49% свинец, 1% канифоль	1/400	APL1-15	-	49819
Припой в бобине 20 г, 50% олово, 49% свинец, 1% канифоль	1/400	APL-16-20	-	49967
Припой в бобине 30 г, 50% олово, 49% свинец, 1% канифоль	1/400	APL-16-30	-	49968
Подставка для паяльника, спираль	1/200	APL4	-	49821
Оловоотсос вакуумный (экстрактор припоя)	1/400	APL5	-	49822
Канифоль сосновая, 20 г	1/200	APL10-20	-	50072
Канифоль сосновая, 100 г	1/100	APL10-100	-	50073



МУЛЬТИМЕТРЫ/АКСЕССУАРЫ

СЕРИИ MTM

153



MTM DT830B/49992



MTM MAS830L



MTM HT125B



MTM M266

12 гарантия
месяцев

ХАРАКТЕРИСТИКИ И ОСОБЕННОСТИ:

- прорезиненный чехол (для модели MTM MAS830L);
- защита от перегрузок;
- функция «NCV/Live» (для модели MTM HT125B).

Наименование	Цвет	Кол-во штук в упаковках	Модель	Артикул
Мультиметр цифровой портативный 1999 отсчетов, батарея крона, ручная регулировка	черный	1/100	MTM DT830B	49992
Мультиметр цифровой 2000 отсчетов 2 батареи тип AAA 1,5В, ручная регулировка	желтый	1/60	MTM HT108	49993
Мультиметр цифровой 4000 отсчетов 2 батареи тип AAA 1,5В, автоматический	черный	1/50	MTM HT125B	49995
Клещи токоизмерительные 1999 отсчетов батарея крона, ручная регулировка	черный/желтый	1/20	MTM M266	49996
Мультиметр цифровой 1999 отсчетов батарея крона, ручная регулировка	желтый	1/40	MTM MAS830L	49994
Зажимы типа "крокодил" для мультиметров	красный/черный	1/100	MTM TL 002	50000
Щупы для мультиметров, 10А	красный/черный	1/100	MTM TL 101	49999

СТЕНДЫ



арт. 39027



арт. 34394



арт. 34348/34350



арт. 34458



арт.34004



арт.34534



арт.34002



арт.34318



арт. 34527

Наименование	Размеры (ДхШхВ), мм	Артикул
Стенд клеммные соединения	500x4x500	39027
Стенд STEKKER наконечники	480x4x440	34394
Стенд STEKKER 1-сторонний/ 2-сторонний (под заказ)	600x600x2000	34348
	600x600x2000	34350
Накопитель для изолянта STEKKER, 2-х блочный, черный	165x80x445	34485
Стенд STEKKER ЭУИ серия КАТРИН для скрытого монтажа, настенный	310x40x760	34004
Стенд STEKKER ЭУИ серия ЭМИЛИ для скрытого монтажа, настенный	310x40x760	34534
Стенд STEKKER ЭУИ серии ВЕЛЕНА, БРЕСТ, BASIC для открытого монтажа, настенный	310x40x760	34002
Стенд STEKKER ЭУИ серия ЭРНА для скрытого монтажа, настенный	310x40x760	34318
Стенд STEKKER серии СОФИЯ для открытого монтажа, настенный	310x40x760	34527



арт.34446



арт.34446



арт.34528



арт.34521



арт.34532

Наименование	Размеры (ДхШхВ), см	Артикул
Демонстрационный бокс STEKKER ЭУИ серия КАТРИН, переносной бокс	23x16x9	34446
Демонстрационный бокс STEKKER ЭУИ серия ЭМИЛИ, переносной бокс	30x21,5x6	34533
Демонстрационный бокс STEKKER ЭУИ серия СОФИЯ, переносной бокс	21x33x6,5	34528
Демонстрационный чемодан STEKKER ЭУИ серия КАТРИН, переносной чемодан	42x30x12	34521
Демонстрационный чемодан STEKKER ЭУИ серия ЭМИЛИ, переносной чемодан	45x32,5x8	34532

Алфавитный указатель

Модель стр.

GLS10-7101-01	5	GLS00-7106-04	8	GLS16-7110-08	11	GFR00-7012-01	15	RSW10-5104-10	18
GLS10-7101-02	5	GLS00-7106-05	8	GLS16-7112-01	11	GFR00-7012-02	15	RSW10-5105-01	19
GLS10-7101-03	5	GLS00-7106-06	8	GLS16-7112-02	11	GFR00-7012-03	15	RSW10-5105-05	19
GLS10-7101-04	5	GLS00-7106-08	8	GLS16-7112-03	11	GFR00-7012-04	15	RSW10-5105-10	19
GLS10-7101-05	5	GLS00-7107-01	8	GLS16-7112-04	11	GFR00-7012-05	15	RSW10-5106-01	19
GLS10-7101-06	5	GLS00-7107-02	8	GLS16-7112-05	11	GFR00-7012-06	15	RSW10-5106-05	19
GLS10-7101-08	5	GLS00-7107-03	8	GLS16-7112-06	11	GFR00-7012-07	15	RSW10-5106-10	19
GLS10-7102-01	5	GLS00-7107-04	8	GLS16-7112-08	11	GFR00-7012-08	15	RSW10-5107-01	19
GLS10-7102-02	5	GLS00-7107-05	8	GLS16-7114-01	11	GFR00-7001-01M	16	RSW10-5107-05	19
GLS10-7102-03	5	GLS00-7107-06	8	GLS16-7114-02	11	GFR00-7001-05M	16	RSW10-5107-10	19
GLS10-7102-04	5	GLS00-7107-08	8	GLS16-7114-03	11	GFR00-7002-01M	16	RSW10-5108-01	19
GLS10-7102-05	5	GLS00-7108-01	8	GLS16-7114-04	11	GFR00-7002-05M	16	RSW10-5108-05	19
GLS10-7102-06	5	GLS00-7108-02	8	GLS16-7114-05	11	GFR00-7003-01M	16	RSW10-5108-10	19
GLS10-7102-08	5	GLS00-7108-03	8	GLS16-7114-06	11	GFR00-7003-05M	16	RSW10-5110-01	19
GLS10-7106-01	5	GLS00-7108-04	8	GLS16-7114-08	11	GFR00-7004-01M	16	RSW10-5110-05	19
GLS10-7106-02	5	GLS00-7108-05	8	GLS00-7117-01	12	GFR00-7004-05M	16	RSW10-5110-10	19
GLS10-7106-03	5	GLS00-7108-06	8	GLS00-7117-02	12	GFR00-7005-01M	16	RST00-5106-01	20
GLS10-7106-04	5	GLS00-7108-08	8	GLS00-7117-03	12	GFR00-7005-05M	16	RST00-5106-05	20
GLS10-7106-05	5	GLS00-7109-01	9	GLS00-7117-05	12	GFR00-7012-01M	16	RST00-5106-10	20
GLS10-7106-06	5	GLS00-7109-02	9	GLS00-7116-01	13	GFR00-7012-05M	16	RST00-5108-01	20
GLS10-7106-08	5	GLS00-7109-03	9	GLS00-7116-02	13	PFR00-7001-01	17	RST00-5108-05	20
GLS10-7103-01	6	GLS00-7109-04	9	GLS00-7116-03	13	PFR00-7001-02	17	RST00-5108-10	20
GLS10-7103-02	6	GLS00-7109-05	9	GLS00-7116-04	13	PFR00-7001-03	17	RST00-5111-01	20
GLS10-7103-03	6	GLS00-7109-06	9	GLS00-7116-05	13	PFR00-7001-04	17	RST00-5111-05	20
GLS10-7103-04	6	GLS00-7109-08	9	GLS00-7116-06	13	PFR00-7001-05	17	RST00-5111-10	20
GLS10-7103-05	6	GLS00-7118-01	9	GLS00-7116-08	13	PFR00-7001-06	17	RST00-5116-01	20
GLS10-7103-06	6	GLS00-7118-02	9	GFR00-7001-01	14	PFR00-7001-08	17	RST00-5116-05	20
GLS10-7103-08	6	GLS00-7118-03	9	GFR00-7001-02	14	PFR00-7002-01	17	RST00-5116-10	20
GLS10-7104-01	6	GLS00-7118-04	9	GFR00-7001-03	14	PFR00-7002-02	17	RST00-5117-01	21
GLS10-7104-02	6	GLS00-7118-05	9	GFR00-7001-04	14	PFR00-7002-03	17	RST00-5117-05	21
GLS10-7104-03	6	GLS00-7118-06	9	GFR00-7001-05	14	PFR00-7002-04	17	RST00-5117-10	21
GLS10-7104-04	6	GLS00-7118-08	9	GFR00-7001-06	14	PFR00-7001-05	17	RST10-5115-01	21
GLS10-7104-05	6	GLS10-7109-01	9	GFR00-7001-07	14	PFR00-7002-06	17	RST10-5115-05	21
GLS10-7104-06	6	GLS10-7109-02	9	GFR00-7001-08	14	PFR00-7002-08	17	RST10-5115-10	21
GLS10-7104-08	6	GLS10-7109-03	9	GFR00-7002-01	14	PFR00-7003-01	17	RST16-5109-01	21
GLS10-7108-01	6	GLS10-7109-04	9	GFR00-7002-02	14	PFR00-7003-02	17	RST16-5109-05	21
GLS10-7108-02	6	GLS10-7109-05	9	GFR00-7002-03	14	PFR00-7003-03	17	RST16-5109-10	21
GLS10-7108-03	6	GLS10-7109-06	9	GFR00-7002-04	14	PFR00-7003-04	17	RST16-5110-01	21
GLS10-7108-04	6	GLS10-7109-08	9	GFR00-7002-05	14	PFR00-7003-05	17	RST16-5110-05	21
GLS10-7108-05	6	GLS10-7113-01	10	GFR00-7002-06	14	PFR00-7003-06	17	RST16-5110-10	21
GLS10-7108-06	6	GLS10-7113-02	10	GFR00-7002-07	14	PFR00-7003-08	17	RST16-5112-01	22
GLS10-7108-08	6	GLS10-7113-03	10	GFR00-7002-08	14	PFR00-7004-01	17	RST16-5112-05	22
GLS10-7105-01	7	GLS10-7113-04	10	GFR00-7002-01	14	PFR00-7004-02	17	RST16-5112-10	22
GLS10-7105-02	7	GLS10-7113-05	10	GFR00-7003-02	14	PFR00-7004-03	17	RST16-5113-01	22
GLS10-7105-03	7	GLS10-7113-06	10	GFR00-7003-03	14	PFR00-7004-04	17	RST16-5113-05	22
GLS10-7105-04	7	GLS10-7113-08	10	GFR00-7003-04	14	PFR00-7004-05	17	RST16-5113-10	22
GLS10-7105-05	7	GLS10-7115-01	10	GFR00-7003-05	14	PFR00-7004-06	17	RST16-5114-01	22
GLS10-7105-06	7	GLS10-7115-02	10	GFR00-7003-06	14	PFR00-7004-08	17	RST16-5114-05	22
GLS10-7105-08	7	GLS10-7115-03	10	GFR00-7003-07	14	PFR00-7005-01	17	RST16-5114-10	22
GLS10-7107-01	7	GLS10-7115-04	10	GFR00-7003-08	14	PFR00-7005-02	17	RST16-5116-01	22
GLS10-7107-02	7	GLS10-7115-05	10	GFR00-7004-01	15	PFR00-7005-03	17	RST16-5116-05	22
GLS10-7107-03	7	GLS10-7115-06	10	GFR00-7004-02	15	PFR00-7005-04	17	RST16-5116-10	22
GLS10-7107-04	7	GLS10-7115-08	10	GFR00-7004-03	15	PFR00-7005-05	17	PFR00-5001-01	23
GLS10-7107-05	7	GLS10-7116-01	10	GFR00-7004-04	15	PFR00-7005-06	17	PFR00-5001-05	23
GLS10-7107-06	7	GLS10-7116-02	10	GFR00-7004-05	15	PFR00-7005-08	17	PFR00-5001-10	23
GLS10-7107-08	7	GLS10-7116-03	10	GFR00-7004-06	15	RSW10-5101-01	18	PFR00-5002-01	23
GLS10-7110-01	7	GLS10-7116-04	10	GFR00-7004-07	15	RSW10-5101-05	18	PFR00-5002-05	23
GLS10-7110-02	7	GLS10-7116-05	10	GFR00-7004-08	15	RSW10-5101-10	18	PFR00-5002-10	23
GLS10-7110-03	7	GLS10-7116-06	10	GFR00-7005-01	15	RSW10-5102-01	18	PFR00-5003-01	23
GLS10-7110-04	7	GLS10-7116-08	10	GFR00-7005-02	15	RSW10-5102-05	18	PFR00-5003-05	23
GLS10-7110-05	7	GLS16-7110-01	11	GFR00-7005-03	15	RSW10-5102-10	18	PFR00-5003-10	23
GLS10-7110-06	7	GLS16-7110-02	11	GFR00-7005-04	15	RSW10-5103-01	18	PFR00-5004-01	23
GLS10-7110-08	7	GLS16-7110-03	11	GFR00-7005-05	15	RSW10-5103-05	18	PFR00-5004-05	23
GLS00-7106-01	8	GLS16-7110-04	11	GFR00-7005-06	15	RSW10-5103-10	18	PFR00-5004-10	23
GLS00-7106-02	8	GLS16-7110-05	11	GFR00-7005-07	15	RSW10-5104-01	18	PFR00-5005-01	23
GLS00-7106-03	8	GLS16-7110-06	11	GFR00-7005-08	15	RSW10-5104-05	18	PFR00-5005-05	23

PFR00-5005-10	23	PSW10-9104-03	26	MSW10-20-04	30	MST00-20-05	33	HM08-43-02	41
PSW10-9001-01	24	PSW10-9106-01	26	MSW10-20-05	30	PSW10-31-20	34	HM09-36-02	41
PSW10-9001-02	24	PSW10-9106-02	26	MSW10-21-01	30	PSW10-32-20	34	HM09-36-02	41
PSW10-9001-03	24	PSW10-9106-03	26	MSW10-21-02	30	PSW10-41-20	34	HM09-66-02	41
PSW10-9002-01	24	PST00-9107-01	27	MSW10-21-03	30	PSW10-42-20	34	HM09-66-02	41
PSW10-9002-02	24	PST00-9107-02	27	MSW10-21-04	30	PST16-501-20	34	HM01-20-02	42
PSW10-9002-03	24	PST00-9107-03	27	MSW10-21-05	30	PST16-502-20	34	HM01-20-03	42
PSW10-9003-01	24	PST00-9108-01	27	MSW10-10-01	31	PSW06-21-20	35	HM01-20-05	42
PSW10-9003-02	24	PST00-9108-02	27	MSW10-10-02	31	PSW06-21-20	35	HM01-20-07	42
PSW10-9003-03	24	PST00-9108-03	27	MSW10-10-03	31	PSW06-22-20	35	HM01-21-02	42
PSW10-9004-01	24	PST10-9109-01	27	MSW10-10-04	31	PSW06-22-20	35	HM01-21-03	42
PSW10-9004-02	24	PST10-9109-02	27	MSW10-10-05	31	PST16-20-20	35	HM01-21-05	42
PSW10-9004-03	24	PST10-9109-03	27	MSW10-11-20-01	31	PST16-20-20	35	HM01-21-07	42
PSW10-9005-01	24	PST16-9110-01	27	MSW10-11-20-02	31	PST16-20-44	35	HM01-30-02	42
PSW10-9005-02	24	PST16-9110-02	27	MSW10-11-20-03	31	PST16-20-44	35	HM01-30-03	42
PSW10-9005-03	24	PST16-9110-03	27	MSW10-11-20-04	31	PST16-21-20	35	HM01-30-05	42
PSW10-9006-01	24	PST16-9111-01	27	MSW10-11-20-05	31	PST16-21-20	35	HM01-30-07	42
PSW10-9006-02	24	PST16-9111-02	27	MSW10-12-01	31	PST16-21-44	35	HM01-31-02	42
PSW10-9006-03	24	PST16-9111-03	27	MSW10-12-02	31	PST16-21-44	35	HM01-31-03	42
PSW10-9007-01	24	PST16-9112-01	27	MSW10-12-03	31	PST16-30-20	35	HM01-31-05	42
PSW10-9007-02	24	PST16-9112-02	27	MSW10-12-04	31	PST16-30-20	35	HM01-31-07	42
PSW10-9007-03	24	PST16-9112-03	27	MSW10-12-05	31	PST16-31-20	35	HM01-40-03	42
PSW10-9008-01	24	PFR00-9001-01	28	MSW10-20-01	31	PST16-31-20	35	HM01-40-05	42
PSW10-9008-02	24	PFR00-9001-02	28	MSW10-20-02	31	PST16-50-20	36	HM06-21-02	43
PSW10-9008-03	24	PFR00-9001-03	28	MSW10-20-03	31	PST16-50-20	36	HM06-21-03	43
PSW10-9009-01	24	PFR00-9002-01	28	MSW10-20-04	31	PST16-51-20	36	HM06-21-05	43
PSW10-9009-02	24	PFR00-9002-02	28	MSW10-20-05	31	PST16-51-20	36	HM06-21-07	43
PSW10-9009-03	24	PFR00-9002-03	28	MSW10-21-01	31	PST16-60-20	36	HM06-31-02	43
PST00-9007-01	25	PFR00-9003-01	28	MSW10-21-02	31	PST16-60-20	36	HM06-31-03	43
PST00-9007-02	25	PFR00-9003-02	28	MSW10-21-03	31	PST16-61-20	36	HM06-31-05	43
PST00-9007-03	25	PFR00-9003-03	28	MSW10-21-04	31	PST16-61-20	36	HM06-31-07	43
PST00-9008-01	25	PFR00-9004-01	28	MSW10-21-05	31	PST00-20-20	36	HM06-40-03	43
PST10-9008-02	25	PFR00-9004-02	28	MST16-11-01	32	PST00-21-20	36	HM06-40-05	43
PST00-9008-03	25	PFR00-9004-03	28	MST16-11-02	32	PST16-11-54	37	HM06-40-07	43
PST10-9009-01	25	PFR00-9005-01	28	MST16-11-03	32	PST16-21-54	37	HM03-31-02	44
PST10-9009-02	25	PFR00-9005-02	28	MST16-11-04	32	PST16-11-54/ 10-111-54	37	HM03-31-03	44
PST10-9009-03	25	PFR00-9005-03	28	MST16-11-05	32	PST16-21-54/ 10-211-54	37	HM03-31-05	44
PST10-9013-01	25	PFR00-9011-01	29	MST16-12-01	32	PST16-11-54/ 10-121-54	37	HM03-31-07	44
PST10-9013-02	25	PFR00-9011-02	29	MST16-12-02	32	PST16-21-54/ 10-221-54	37	HM03-31-10	44
PST10-9013-03	25	PFR00-9011-03	29	MST16-12-03	32	PST16-21-54/ 10-221-54	37	HM03-41-02	44
PST16-9010-01	25	PFR00-9012-01	29	MST16-12-04	32	PST16-11-54V/ 10-111-54	37	HM03-41-03	44
PST16-9010-02	25	PFR00-9012-02	29	MST16-12-05	32	PST16-21-54V/ 10-211-54	37	HM03-41-05	44
PST16-9010-03	25	PFR00-9012-03	29	MST16-13-01	32	PST16-11-54V/ 10-121-54	37	HM03-41-07	44
PST16-9011-01	25	PFR00-9013-01	29	MST16-13-02	32	PST16-21-54V/ 10-221-54	37	HM07-31-02	44
PST16-9011-02	25	PFR00-9013-02	29	MST16-13-03	32	PST16-12-54	37	HM07-31-03	44
PST16-9011-03	25	PFR00-9013-03	29	MST16-13-04	32	PST16-22-54	37	HM07-31-05	44
PST16-9012-01	25	PFR00-9014-01	29	MST16-13-05	32	PST16-12-54V	37	HM07-31-07	44
PST16-9012-02	25	PFR00-9014-02	29	MST16-14-01	32	PST16-22-54V	37	HM07-31-10	44
PST16-9012-03	25	PFR00-9014-03	29	MST16-14-02	32	PSW10-111-54	38	HM07-41-02	44
PST16-9014-01	25	MSW10-10-02	30	MST16-14-03	32	PSW10-211-54	38	HM07-41-03	44
PST16-9014-02	25	MSW10-10-03	30	MST16-14-04	32	PSW10-112-54	38	HM07-41-05	44
PST16-9014-03	25	MSW10-10-04	30	MST16-14-05	32	PSW10-212-54	38	HM07-41-07	44
PST16-9015-01	25	MSW10-10-05	30	MST16-14S-01	32	PSW10-114-54	38	HM02-01-10	45
PST16-9015-02	25	MSW10-11-20-01	30	MST16-14S-02	32	PSW10-214-54	38	HM02-01-10	45
PST16-9015-03	25	MSW10-11-20-02	30	MST16-14S-03	32	PSW10-121-54	38	HM02-01-20	45
PSW10-9101-01	26	MSW10-11-20-03	30	MST16-14S-04	32	PSW10-213-54	38	HM02-01-20	45
PSW10-9101-02	26	MSW10-11-20-04	30	MST16-14S-05	32	EBX20-04-1 K-440	39	HM02-01-30	45
PSW10-9101-03	26	MSW10-11-20-05	30	MST00-10-01	33	HK-004	39	HM02-01-30	45
PSW10-9102-01	26	MSW10-12-01	30	MST00-10-02	33	HM08-33-02	41	HM02-02-20	45
PSW10-9101-02	26	MSW10-12-02	30	MST00-10-03	33	HM08-33-02	41	HM02-02-30	45
PSW10-9102-03	26	MSW10-12-03	30	MST00-10-04	33	HM08-33-02	41	HM02-02-50	45
PSW10-9103-01	26	MSW10-12-04	30	MST00-10-05	33	HM08-43-02	41	HM04-01-10	45
PSW10-9103-02	26	MSW10-12-05	30	MST00-20-01	33			HM04-01-20	45
PSW10-9103-03	26	MSW10-20-01	30	MST00-20-02	33				
PSW10-9104-01	26	MSW10-20-02	30	MST00-20-03	33				
PSW10-9104-02	26	MSW10-20-03	30	MST00-20-04	33				

Алфавитный указатель

Модель стр.

HM04-01-30	45	PST16-70-20	56	EBX50-1/18-65	65	MG32	71	LD552-1-100	75
HM02-01-50	45	PST10-200-20	57	EBX50-1/24-65	65	MG40	71	LD552-2-25	75
HM05-01-10	45	PST10-300-20	57	EBX50-2/04-20	66	MG50	71	LD552-2-40	75
HM05-01-20	45	PST10-400-20	57	EBX50-2/06-20	66	MG63	71	LD552-2-60	75
HM05-01-30	45	PST16-210-20	57	EBX50-2/08-20	66	PG7	71	LD552-2-100	75
HM05-01-50	45	PST16-211-20	57	EBX50-2/12-20	66	PG 9	71	LD552-3-25	75
HM10-41-01	46	PST16-310-20	57	EBX50-2/16-20	66	PG11	71	LD552-3-40	75
HM10-41-01	46	PST16-311-20	57	EBX50-2/24-20	66	PG13,5	71	LD552-3-60	75
HM10-51-01	46	PST16-410-20	57	EBX50-2/36-40	66	PG16	71	LD552-3-100	75
HM10-51-01	46	PST16-411-20	57	EBX50-3/04-20	66	PG19	71	LD551-4-40	76
HM10-61-01	46	RPG16-21-441	58	EBX50-3/06-20	66	PG21	71	LD551-4-100	76
STD01-40-30	47	RPG16-21-441	58	EBX50-3/08-20	66	PG25	71	LD551-4-25	76
STD01-40-50	47	RPG16-21-441	58	EBX50-3/12-20	66	PG29	71	LD551-4-60	76
STD02-11-30	47	RPG16-21-442	58	EBX50-3/16-20	66	PG36	71	LD554-1-25	76
STD02-11-50	47	RPG16-21-442	58	EBX50-3/24-20	66	PG42	71	LD554-1-40	76
STD02-41-30	47	RPG16-21-442	58	EBX50-3/36-40	66	PG48	71	LD554-2-25	76
STD02-41-50	47	RPG16-30-442	58	EBX50-2/04-20	67	PG7S	71	LD554-2-40	76
PRF22-31-10	48	RST16-31-44	59	EBX50-2/06-20	67	PG9S	71	LD555-1-25	76
PRF22-31-20	48	RST16-22-44	59	EBX50-2/08-20	67	LD550-25	72	LD555-1-40	76
PRF22-31-30	48	RST16-21-44	59	EBX50-2/12-20	67	LD550-40	72	LD555-2-25	76
PRF22-41-10	48	RST16-21-44	59	EBX50-2/16-20	67	LD550-60	72	LD555-2-40	76
PRF22-41-20	48	RST16-21-44	59	EBX50-2/24-20	67	LD550-100	72	LD556-4	77
PRF22-41-30	48	RST16-23-44	59	EBX50-2/36-40	67	LD551-2-25	72	LD556-5	77
PRF02-31-20	49	RST16-23-44-3	59	EBX50-3/04-20	67	LD551-2-40	72	LD556-6	77
PRF02-31-30	49	RST16-23-44-4	59	EBX50-3/06-20	67	LD551-2-60	72	LD568-10-25	77
PRF02-31-50	49	RST16-23-44-5	59	EBX50-3/08-20	67	LD551-2-100	72	LD568-10-40	77
PRF02-41-20	49	RST16-23-44-6	59	EBX50-3/12-20	67	LD551-3-25	72	LD568-2-25	77
PRF02-41-30	49	RST16-24-44	59	EBX50-3/16-20	67	LD551-3-40	72	LD568-2-40	77
PRF02-41-50	49	RST16-24-44-3	59	EBX50-3/24-20	67	LD551-3-60	72	LD568-3-25	77
ADP16-12-20	51	RST16-24-44-4	59	EBX50-3/36-40	67	LD551-3-100	72	LD568-3-40	77
ADP16-22-20	51	RST16-24-44-5	59	LD580 PTFIX 06/25	69	LD551-4-25	72	LD568-4-25	77
ADP16-14-20	51	RST16-24-44-6	59	LD580 PTFIX 06/25	69	LD551-4-40	72	LD568-4-40	77
ADP16-15-20	51	PPG16-013-44	61	LD580 PTFIX 12/25	69	LD551-4-60	72	LD560-1-100	78
ADP10-15-20	51	PPG16-014-44	61	LD580 PTFIX 12/25	69	LD551-4-100	72	LD560-1-100	78
ADP10-15-20	51	PPG16-015-44	61	LD580 PTFIX 12/25	69	LD559	73	LD560-1-25	78
ADP10-16-20	51	PPG32-023-44	61	LD580 PTFIX 18/25	69	LD569	73	LD560-1-25	78
ADP10-16-20	51	PPG32-024-44	61	LD580 PTFIX 18/25	69	LD556-1	73	LD560-1-40	78
ADP10-23-21	51	PPG32-025-44	61	LD580 PTFIX 18/25	69	LD556-2	73	LD560-1-40	78
ADP16-23-20	51	PPG16-513-44	61	LD580 PTFIX 6-06/25	69	LD556-3	73	LD560-1-60	78
ADP16-23-21	51	PPG16-514-44	61	LD580 PTFIX 6-06/25	69	LD557-1-25	73	LD560-1-60	78
ADP16-13-20	51	PPG16-515-44	61	LD580 PTFIX 6-12/25	69	LD557-1-40	73	LD561-1-25	78
ADP16-33-21	51	PPG32-523-44	61	LD580 PTFIX 6-12/25	69	LD557-2-25	73	LD561-1-25	78
ADP16-33-22	51	PPG32-524-44	61	LD580 PTFIX 6-18/25	69	LD557-2-40	73	LD561-1-40	78
ADP10-05-20	52	PPG32-525-44	61	LD580 PTFIX 6-18/25	69	LD558-10-25	74	LD561-1-40	78
ADP16-06-20	52	RST16-113-44	62	LD580 PTFIX 6-18/25	69	LD558-10-40	74	LD562-1-25	78
ADP16-24-20	52	RST16-114-44	62	LD580 PTFIX 6-18/25	69	LD558-10-40	74	LD562-1-25	78
ADP6-03-20	52	RST16-115-44	62	LD580 PTFIX 6-18/25	69	LD551-4-40	74	LD562-1-40	78
ADP6-03-20	52	RST16-213-44	62	LD580 PTFIX 6-18/25	69	LD551-4-100	74	LD562-1-40	78
ADP6-04-20	52	RST16-214-44	62	LD580-PTFIX-H1	69	LD558-10-100	74	LD563-1-25	78
GLS10-01-20	53	RST16-215-44	62	LD580-PTFIX-H2	69	LD558-10-100	74	LD563-1-25	78
GLS10-01-20	53	RST32-123-44	62	PG7	70	LD558-2-25	74	LD563-1-40	78
GLS10-02-20	53	RST32-124-44	62	PG9	70	LD558-2-40	74	LD563-1-40	78
GLS10-02-20	53	RST32-125-44	62	PG11	70	LD558-2-60	74	LD572-1-25	79
PPG16-42-201	55	RST32-223-44	62	PG13,5	70	LD551-4-25	74	LD572-1-25	79
PPG16-42-201	55	RST32-224-44	62	PG16	70	LD551-4-60	74	LD572-2-25	79
PPG10-43-201	55	RST32-225-44	62	PG19	70	LD558-3-25	74	LD572-1-40	79
PPG16-40-202	55	PPG32-50-20	63	PG21	70	LD558-3-25	74	LD572-1-40	79
PPG16-43-202	55	PPG32-51-20	63	PG25	70	LD558-3-40	74	LD572-2-40	79
PPG16-45-202	55	PPG32-52-20	63	PG29	70	LD558-3-40	74	LD573-1-25	79
PPG16-45-202	55	PPG32-53-20	63	PG36	70	LD558-3-60	74	LD573-1-25	79
PPG16-41-202	55	PST32-53-20	63	PG42	70	LD558-3-60	74	LD573-2-25	79
PPG16-41-202	55	EBX50-1/02-65	65	PG48	70	LD558-3-100	74	LD573-1-40	79
PPG16-46-202	55	EBX50-1/05-65	65	MG12	71	LD558-3-100	74	LD573-1-40	79
PPG16-46-202	55	EBX50-1/08-65	65	MG16	71	LD552-1-25	75	LD573-2-40	79
PST16-40-200	56	EBX50-1/12-65	65	MG20	71	LD552-1-40	75	LD574-1-25	79
PST16-40-200	56	EBX50-1/15-65	65	MG25	71	LD552-1-60	75	LD574-1-25	79

LD574-2-25	79	LD505-411	83	LD800-003	90	LD2273-203	100	LD404-606	106
LD574-1-40	79	LD505-415	83	LD800-005	90	LD2273-204	100	LD405-058	107
LD574-1-40	79	LD300-0515	85	LD800-314	90	LD2273-204	100	LD405-058	107
LD574-2-40	79	LD300-1525	85	LD800-001	90	LD2273-205	100	LD405-0758	107
LD575-1-25	79	LD300-4060	85	LD800-002	90	LD2273-205	100	LD405-0758	107
LD575-2-25	79	LD301-0515	85	LD800-003	90	LD2273-208	100	LD405-108	107
LD579-1-25	79	LD301-1525	85	LD800-005	90	LD2273-208	100	LD405-108	107
LD579-2-25	79	LD301-4060	85	LD800-314	90	LD2273-242	100	LD405-158	107
LD575-1-25	80	LD302-05-15	85	LD219-421	91	LD2273-202	100	LD405-158	107
LD575-1-25	80	LD302-05-15	85	LD219-421	91	LD2273-243	100	LD405-258	107
LD579-1-25	80	LD302-15-25	85	LD219-422	91	LD2273-243	100	LD405-258	107
LD579-1-40	80	LD302-15-25	85	LD219-422	91	LD2273-244	100	LD405-409	107
LD581-1-25	80	LD302-40-60	85	LD219-423	91	LD2273-204	100	LD405-409	107
LD581-1-25	80	LD302-40-60	85	LD219-423	91	LD2273-245	100	LD405-612	107
LD581-1-40	80	LD225-10A	86	LD220-102	92	LD2273-245	100	LD405-612	107
LD581-1-40	80	LD225-10A	86	LD220-102	92	LD2273-248	100	LD405-1012	107
LD582-1-25	80	LD225-3A	86	LD220-103	92	LD2273-248	100	HST-1050-10M	109
LD582-1-25	80	LD225-3A	86	LD220-103	92	LD294-4002	101	HST-1260-10M	109
LD582-1-40	80	LD225-6A	86	LD220-104	92	LD294-4002	101	HST-1575-10M	109
LD582-1-40	80	LD225-6A	86	LD220-104	92	LD294-4003	101	HST-2010-10M	109
LD583-1-25	80	LD226-10A	86	LD220-105	92	LD294-4003	101	HST-2512-10M	109
LD583-1-25	80	LD226-10A	86	LD220-105	92	LD294-4004	101	HST-210-10M	109
LD583-1-40	80	LD226-3A	86	LD400-3	93	LD294-4005	101	HST-420-10M	109
LD583-1-40	80	LD226-3A	86	LD221-412	94	LD294-5103	101	HST-630-10M	109
LD590	80	LD226-6A	86	LD221-412	94	LD294-5103	101	HST-840-10M	109
LD499	80	LD226-6A	86	LD221-413	94	LD294-5104	101	HSTGS1	110
LD500	80	LD227-10A	86	LD221-413	94	LD294-5105	101	HSTGS2	110
LD555-69-10	81	LD226-6A	86	LD221-415	94	LD773-173	102	HSTGS3	110
LD555-69-10	81	LD227-15A	86	LD221-415	94	LD773-174	102	HSTG-1274-100BK	111
LD555-69-12	81	LD227-15A	86	LD221-612	94	LD773-173-1	102	HSTG-1274-100TR	111
LD555-69-12	81	LD227-3A	86	LD221-613	94	LD773-174-1	102	HSTG-1916-100BK	111
LD555-69-14	81	LD227-3A	86	LD221-615	94	LD224-101	103	HSTG-1916-100TR	111
LD555-69-14	81	LD227-6A	86	LD221-422	95	LD224-101	103	HSTG-2548-100BK	111
LD555-69-16	81	LD227-6A	86	LD221-423	95	LD401-15250	104	HSTG-2548-100TR	111
LD555-69-16	81	LD228-17A	87	LD221-424	95	LD401-15250	104	HSTG-321-100BK	111
LD555-69-4	81	LD228-24A	87	LD222-422	96	LD401-25250	104	HSTG-321-100TR	111
LD555-69-4	81	LD228-32A	87	LD222-422	96	LD401-25250	104	HSTG-482-100BK	111
LD555-69-6	81	LD228-41A	87	LD222-423	96	LD401-60250	104	HSTG-482-100TR	111
LD555-69-6	81	LD228-57A	87	LD222-423	96	LD401-60250	104	HSTG-642-100BK	111
LD555-69-8	81	LD228-76A	87	LD222-424	96	LD402-15250	104	HSTG-642-100TR	111
LD555-69-8	81	LD228-101A	87	LD222-424	96	LD402-15250	104	HSTG-953-100BK	111
LD555-812-4	82	LD228-135A	87	LD222-426	96	LD402-25250	104	HSTG-953-100TR	111
LD555-812-4	82	LD502-15	88	LD222-426	96	LD402-25250	104	HST-210-100BK	112
LD555-812-6	82	LD502-25	88	LD222-427	96	LD402-60250	104	HST-210-100M	112
LD555-812-6	82	LD502-60	88	LD222-428	96	LD402-60250	104	HST-210-100TR	112
LD555-812-8	82	LD503-1-10	88	LD222-421	96	LD403-153	105	HST-420-100BK	112
LD555-812-8	82	LD503-1-15	88	LD222-429	96	LD403-154	105	HST-420-100M	112
LD555-812-10	82	LD503-1-25	88	LD222-430	96	LD403-154	105	HST-420-100TR	112
LD555-812-10	82	LD503-2-15	88	LD222-412	97	LD403-155	105	HST-630-100BK	112
LD555-812-12	82	LD503-1-32	88	LD222-412	97	LD403-254	105	HST-630-100M	112
LD555-812-12	82	LD503-2-10	88	LD222-413	97	LD403-254	105	HST-630-100TR	112
LD555-812-14	82	LD503-2-25	88	LD222-413	97	LD403-255	105	HST-840-100BK	112
LD555-812-14	82	LD503-2-32	88	LD222-415	97	LD403-256	105	HST-840-100M	112
LD555-812-16	82	LD503-401-6	88	LD222-415	97	LD403-604	105	HST-840-100TR	112
LD555-812-16	82	LD503-401-25	88	LD222-418	97	LD403-605	105	HST-1050-100BK	112
LD556-69-8	82	LD503-401-15	88	LD222-418	97	LD403-606	105	HST-1050-100M	112
LD556-69-8	82	LD503-401-6	88	LD222-612	97	LD403-608	105	HST-1050-100TR	112
LD556-69-10	82	LD503-401-25	88	LD222-613	97	LD404-153	106	HST-1260-100BK	112
LD556-69-10	82	LD503-401-15	88	LD222-615	97	LD404-154	106	HST-1260-100M	112
LD556-69-12	82	LD501-3071	89	LD700-412	98	LD404-154	106	HST-1260-100TR	112
LD556-69-12	82	LD501-4572	89	LD700-413	98	LD404-155	106	HST-2010-100BK	113
LD556-69-14	82	LD501-5573	89	LD900-002	99	LD404-254	106	HST-2010-100M	113
LD556-69-14	82	LD501-1174	89	LD900-003	99	LD404-254	106	HST-2010-100TR	113
LD505-207	83	LD501-2075	89	LD2273-202	100	LD404-255	106	HST-2512-100BK	113
LD505-215	83	LD800-001	90	LD2273-202	100	LD404-256	106	HST-2512-100M	113
LD505-407	83	LD800-002	90	LD2273-203	100	LD404-604	106	HST-2512-100TR	113

Алфавитный указатель

Модель стр.

160

HST-3015-100BK	113	LD546	121	NYCT47-300	129	INTP01315-20	137	SDE-PH1-80	146
HST-3015-100TR	113	LD527	121	NYCT47-350	129	INTP01315-20	137	SDE-PH2-100	146
HST-3517-100BK	113	LD522	122	NYCT47-350	129	INTP01315-20	137	SDE-PZ1-80	146
HST-3517-100TR	113	LD523	122	NYCT47-400	129	INTP01315-20	137	SDE-PZ2-100	146
HST-4020-100BK	113	LD524	122	NYCT47-400	129	INTP01315-20	137	SDE-SL40-100	146
HST-4020-100TR	113	LD525	122	NYCT40-150	130	INTP01315-20	137	SDE-SL65-150	146
HST-5025-100BK	113	LD526	122	NYCT50-200	130	INTP01315-20	137	SDM-PH1-100	146
HST-5025-100TR	113	LD544	122	NYCT80-250	130	INTP01315-20	137	SDM-PH2-100	146
EBX20-03-1	115	LD547	123	NYCT80-300	130	INTP01315-100	137	SDM-PH3-150	146
EBX20-03-2	115	LD547	123	NYCT80-400	130	INTP01319-100	137	SDM-PZ1-100	146
EBX20-03-5	115	LD548	123	SSCT46-150	131	INTP01319-10	138	SDM-PZ2-100	146
EBX30-01-1-20-120	115	LD548	123	SSCT46-200	131	INTP01319-10	138	SDM-SL40-100	146
EBX30-01-1-20-80	115	LD549	123	SSCT46-300	131	INTP01319-10	138	SDM-SL65-100	146
EBX30-01-1-20-92	115	LD549	123	SSCT46-400	131	INTP01319-10	138	SDM-SL80-150	146
EBX30-02-1-20-120	115	PMCL3120B	125	SSCT46-500	131	INTP01319-10	138	WSC-001	147
EBX30-02-1-20-120	115	PMCL3120G	125	SSCTE79-200	131	INTP01319-10	138	WSC-002	147
EBX30-02-1-20-80	115	PMHR1G	125	SSCTE79-300	131	INTP01319-10	138	WSC-008	147
EBX20-01-1	116	PMHR2G	125	SSCTE79-400	131	INTP01319-10	138	WSC-010	147
EBX20-01-2	116	SWB-06	126	SSCTE79-500	131	INTP01319-20	138	MTS-3	147
EBX20-01-2	116	SWB-08	126	CBMR-MKN15	133	INTP01319-20	138	MTS-5	147
EBX20-02-2	116	SWB-10	126	CBMR-MKN25	133	INTP01319-20	138	CTLS006-230	148
EBX20-02-2	116	SWB-12	126	CBMR-MKN4	133	INTP01319-20	138	CTLS006-240	148
EBX30-01-1	116	SWB-15	126	CBMR-MKN6	133	INTP01319-20	138	CTLS006-250	148
EBX10-27-44	117	SWB-19	126	CBMR25-S1	133	INTP01319-20	138	CTLS007	148
EBX10-37-44	117	SWB-24	126	CBMR40-S1	133	INTP01319-20	138	KMU-1	149
EBX10-34-44	117	DCL00-5-10	127	CBMR25-S2	133	INTP01319-20	138	MTM HT106D	150
EBX20-34-44	117	DCL00-5-10	127	CBMR40-S2	133	INTP3-0419-21	139	TST1000-1	150
EBX10-24-44	117	DCL01-5-10	127	CBMR25-0	134	INTP8-255-1	139	TST500-1	150
EBX10-34-44	117	DCL01-5-10	127	CBMR25-1	134	INTP8-255-10	139	TST500-2	150
EBX10-34-55	117	DCL00-05-10	127	CBMR25-2	134	INTP4-01748-40	140	TST500-3	150
EBX10-36-55	117	DCL00-05-10	127	CBMR25-3	134	INTP4-02148-40	140	PLE110-30	151
EBX10-310-55	117	DCL00-11-18	127	CBMR25-4	134	INTP7-18-25	140	PLE110-40	151
EBX20-310-55	117	DCL00-11-18	127	CBMR25-5	134	INTP7-18-40	140	PLE110-65	151
EBX20-36-44	118	DCL00-19-25	127	CBMR25-6	134	INTP7-24-25	140	PLE110-80	151
EBX20-36-55	118	DCL00-19-25	127	CBMR25-7	134	INTP7-24-40	140	PLE110-100	151
EBX30-01-65	119	DCL01-05-10	127	CBMR25-8	134	INTP7-36-25	140	PLE301-30	151
EBX30-02-65	119	DCL01-05-10	127	CBMR25-9	134	INTP7-36-40	140	PLE301-40	151
EBX31-01-65	119	SMCL2020	128	CBMR25-L	134	INTP7-48-25	140	PLE301-60	151
EBX31-02-65	119	SMCL2525	128	CBMR25-N	134	INTP7-48-40	140	PLE301-80	151
EBX30-04-65	119	SMCL3030	128	CBMR25-PE	134	INTP5-0809-5	141	PLE301-100	151
EBX31-04-65	119	SMCL4040	128	CBMR40-0	135	INTP5-0812-5	141	PLE301-150	151
EBX31-03-65	119	HK-001	128	CBMR40-1	135	INTP5-0818-5	141	PLE301-200	151
EBX30-03-65	119	HK-002	128	CBMR40-2	135	INTP6-18-30	141	PLE301-300	151
LD544	119	HK-003	128	CBMR40-3	135	INTP6-48-10	141	PLE501-70	151
EBX40-48-67	120	NYCT25-100	129	CBMR40-4	135	INTP1-4836	141	PLE211-30	152
EBX40-38-67	120	NYCT25-100	129	CBMR40-5	135	INTP9-0715-10	142	PLE211-40	152
EBX40-38-67	120	NYCT25-150	129	CBMR40-6	135	INTP9-0715-10	142	PLE211-60	152
EBX40-48-67	120	NYCT25-150	129	CBMR40-7	135	INTP10-150-100	142	PLE502-130	152
LD518	121	NYCT25-200	129	CBMR40-8	135	INTP10-150-100	142	PLE602-60	152
LD521	121	NYCT25-200	129	CBMR40-9	135	INTP11-6048-45	143	PLE702-60	152
LD519	121	NYCT36-200	129	CBMR40-L	135	INTP11-6048-85	143	APL1-15	152
LD520	121	NYCT36-200	129	CBMR40-N	135	INTP12-07512-12	143	APL-16-20	152
LD529	121	NYCT36-250	129	CBMR40-PE	135	PLE1-160-S	145	APL-16-30	152
LD530	121	NYCT36-250	129	INTP01315-10	137	PLE2-160-S	145	APL4	152
LD533	121	NYCT36-300	129	INTP01315-10	137	PLE3-160-S	145	APL5	152
LD535	121	NYCT36-300	129	INTP01315-10	137	PLE4-160-S	145	MTM DT830B	153
LD540	121	NYCT47-200	129	INTP01315-10	137	PLM-1-160-P	145	MTM HT108	153
LD541	121	NYCT47-200	129	INTP01315-10	137	PLM-2-160-P	145	MTM HT125B	153
LD542	121	NYCT47-250	129	INTP01315-10	137	PLM-3-160-P	145	MTM M266	153
LD543	121	NYCT47-250	129	INTP01315-10	137	STLS001	145	MTM MAS830L	153
LD545	121	NYCT47-300	129	INTP01315-10	137	STLS002	145	MTM TL 002	153
								MTM TL 101	153

Условные обозначения:

IP20	250В	УХЛ4	0..+35°C	12 <small>гарантия</small> месяцев	ABS пластик, латунь (белый)	поликарбонат, латунь
1	2	3	4	5	6	6

1. Степень защиты от пыли и влаги.

2. Напряжение, Вольт.

3. Климатическое исполнение и категория размещения.

4. Рабочая температура.

5. Гарантийный срок на товар.

6. Материал изделия.

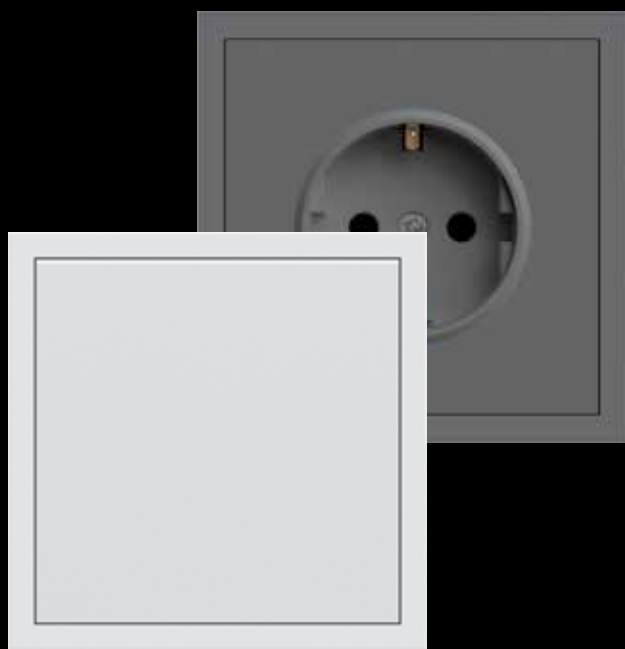

СЕРИЯ ЭМИЛИ

Серия Эмили - это элегантная и трендовая серия электроустановочных изделий. Простые и в тоже время совершенные линии выключателей и розеток станут украшением любого интерьера. Высокое качество изделий гарантирует их долгую и надёжную службу.



www.stekker.ru

СЕРИЯ НА САЙТЕ



2024
2025

STEKKER

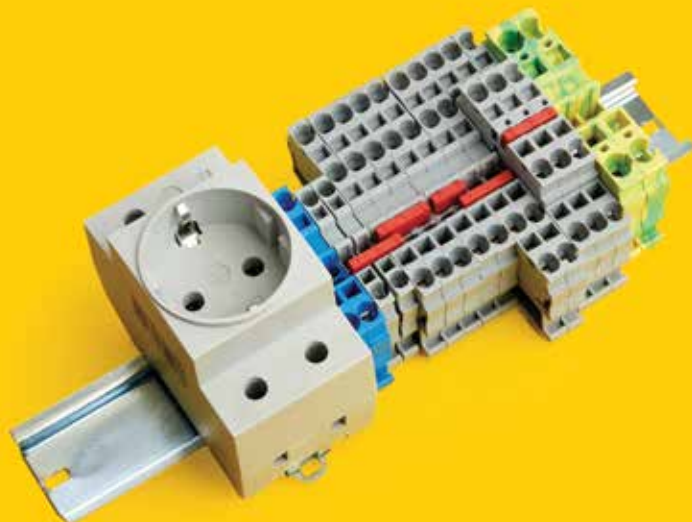

НАДЕЖНЫЙ ЭЛЕКТРОМОНТАЖ



скачать ЭТОТ каталог

Мы оставляем за собой право на опечатки, ошибки и корректировку технической информации. Внешний вид товаров может отличаться от представленных в каталоге фотографий в связи с особенностями полиграфии, а также может незначительно меняться от партии к партии.