

# STEKKER

2023

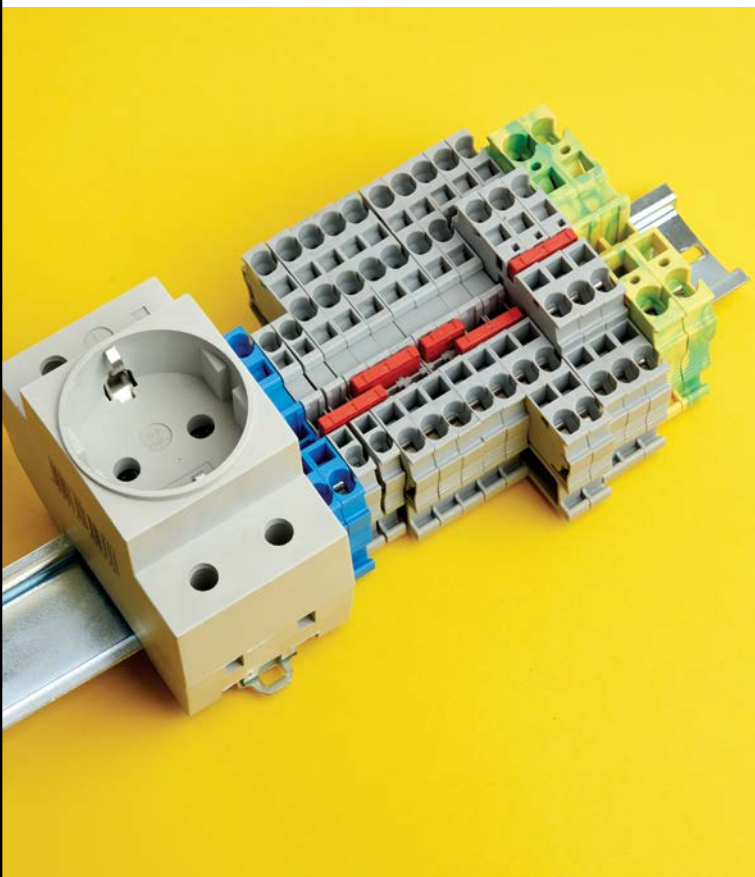

**НАДЕЖНЫЙ  
ЭЛЕКТРОМОНТАЖ**



Бренд электромонтажных изделий известный на российском рынке с 2018 года. На сегодняшний день STEKKER стремительно развивается и растет во всех регионах России, предлагая надежную электромонтажную продукцию.

## **РАЗВИТИЕ STEKKER**

STEKKER ценит каждого клиента. Благодаря гибкости и индивидуальному подходу, а также оперативной и качественной обратной связи за несколько лет нам удалось занять свою долю рынка. Современный ассортимент электромонтажного оборудования STEKKER постоянно обновляется и расширяется, чтобы соответствовать стандартам качества мирового рынка. При этом продукция отлично приспособлена к требованиям отечественного рынка, имеет оптимальное соотношение цены и качества и соответствует ожиданиям российских потребителей.

## **КАЧЕСТВО STEKKER**

STEKKER внимательно следит за качеством производимой продукции на каждом этапе. Специалисты бренда STEKKER тщательно отбирают материалы и комплектующие, тестируют образцы и проверяют каждую партию товара в собственной лаборатории, а также в сертифицированных испытательных центрах России.

## **ДИСТРИБУЦИЯ STEKKER**

STEKKER активно развивает логистическую сеть на территории России. На сегодняшний день открыты офисы в Москве, Казани, Самаре, Новосибирске и Владивостоке. Благодаря отлаженной системе обслуживания потребители могут приобрести продукцию STEKKER в любом уголке России.

**ЭЛЕКТРОУСТАНОВОЧНЫЕ ИЗДЕЛИЯ (МОНТАЖ СКРЫТЫЙ)**

Серия Катрин выключатели и переключатели .....	5
Серия Катрин розетки, розетки информационные .....	9
Серия Катрин рамки из закаленного стекла.....	13
Серия Эрна выключатели (в сборе) .....	14
Серия Эрна розетки информационные, розетки (в сборе) .....	16
Серия Эрна выключатели (механизмы).....	18
Серия Эрна розетки информационные, розетки (механизмы) .....	20
Серия Эрна рамки.....	23

**ЭЛЕКТРОУСТАНОВОЧНЫЕ ИЗДЕЛИЯ (МОНТАЖ ОТКРЫТЫЙ)**

Серия София выключатели и переключатели.....	24
Серия София розетки, розетки информационные .....	26
Серия Basic выключатели .....	29
Серия Basic розетки.....	30
Серия Брест выключатели .....	31
Серия Брест розетки.....	32
Серия Брест розетки информационные .....	35
Серия Велена выключатели .....	36
Серия Велена розетки, розетки с выключателями .....	37
Монтажная коробка .....	38
Заглушка с ключом .....	39

**ЭЛЕКТРОФУРНИТУРА**

Сетевые разветвители .....	41
Сетевые переходники.....	43
Выключатели для светильников на шнур .....	45

**УДЛИНИТЕЛИ**

Серия Home, удлинители бытовые .....	47
Серия Home, удлинители бытовые с выключателем.....	50
Серия Standart, удлинители на рамке .....	52
Серия Standart, удлинители на пластиковой катушке.....	53
Серия Professional, удлинители на рамке.....	54
Серия Professional, удлинители на металлической катушке.....	55

**ЭЛЕКТРОУСТАНОВОЧНЫЕ ИЗДЕЛИЯ ПЕРЕНОСНЫЕ  
БЫТОВЫЕ**

Серия PPG вилки разборные прямые .....	57
Серия PPG вилки разборные угловые.....	58
Серия PST розетки .....	59
Серия Бруна колодки для удлинителей .....	60
Серия Бруна колодки для удлинителей с выключателем .....	61
Серия Одри вилки (каучук) .....	62
Серия Одри розетки/колодки (каучук) .....	63
Серия PPG, PST разъемы для электроплит.....	64
Серия PST розетки на DIN-рейку .....	65

**КОРПУСА ПЛАСТИКОВЫЕ**

Серия Standart, боксы модульные, накладные .....	67
Серия Standart, боксы модульные, встраиваемые .....	68
Серия Standart, боксы модульные, накладные, IP65 .....	61
Заглушки, сальники кабельные вводы серии PG .....	70
Заглушки, сальники кабельные вводы серии MG .....	71

**СИСТЕМЫ ДЛЯ ПРОКЛАДКИ КАБЕЛЯ**

Подрозетники .....	73
Монтажные коробки .....	74
Дюбель-хомуты .....	76
Разветвительные коробки IP44, IP53.....	77
Разветвительные коробки IP55 .....	78
Разветвительные коробки урав.потенц.КУП IP44, IP55 .....	79
Разветвительные коробки IP65 .....	80
Коробки разветвительные 2х компонентные, IP67 .....	81
Соединитель-коннектор для проводов.....	82
Распределительные водонепроницаемые коробки IP68 .....	84
Коробки изоляционные с гелем .....	85

**ИЗДЕЛИЯ ДЛЯ КРЕПЕЖА КАБЕЛЯ**

Аксессуары для прямого монтажа.....	87
Крючки, клипсы.....	88

Площадки для хомутов. Бандажи кабельные.....	89
Хомуты стальные .....	90
Хомуты нейлоновые одноразовые/многократные.....	91

## ИЗДЕЛИЯ ДЛЯ СОЕДИНЕНИЯ КАБЕЛЯ

Термоусадочные трубки 10 см .....	93
Термоусадочные трубки 1 м .....	95
Гильзы термоусаживаемые .....	97
Клеммы LD222 .....	98
Клеммы LD400 .....	101
Клеммы LD221 .....	102
Клеммы LD221 разъёмные .....	103
Клеммы LD700 разъёмные .....	104
Клеммы LD900 .....	105
Клеммы LD2273 .....	106
Клеммы LD294 .....	107
Клеммы LD773 .....	108
Клеммы LD224 .....	109
Зажимы винтовые на DIN-рейку (ЗНИ).....	110
Аксессуары для ЗНИ на DIN-рейку.....	111
Зажимы наборные пружинные на DIN-рейку (ЗНИ).....	113
Центральная перемычка, торц. заглушки, концевой стопор .....	115
Зажимы наборные самозажимные на DIN-рейку (ЗНИ).....	116
Зажимы прокалывающие (ЗПО) .....	117
Зажимы винтовые изолированные (ЗВИ) .....	118
Зажимы соединительные (скотч-лок).....	119
Зажимы соединительные (СИЗ).....	120
Шины, кросс-модули .....	121
Наконечники плоские (РПИ).....	122
Наконечники кольцевые (НКИ) .....	123
Наконечники вилочные (НВИ).....	124
Наконечники штыревые (НШВИ).....	125

## ИЗОЛЯЦИОННЫЕ И ДРУГИЕ ВИДЫ ЛЕНТ

Изоляционная лента ПВХ.....	127
Изоляционная лента для вв проводов.....	128
Изоляционная лента ХБ.....	129
Лента армированная .....	130
Лента малярная.....	131
Скотч двусторонний .....	132
Скотч упаковочный .....	133
Сигнальная лента .....	134
Сверхсильная клейкая лента.....	135
Уплотнительная лента "серпянка" .....	136
Уплотнительная лента "ФУМ" .....	137

## ИЗДЕЛИЯ ДЛЯ МАРКИРОВКИ КАБЕЛЯ

Кабель маркеры, DIY .....	139
Кабель маркеры, разноцветные.....	140
Кабель маркеры .....	141

## ИНСТРУМЕНТЫ

Шарнирно - губцевые .....	143
Отвертки.....	145
Инструменты для обжима и снятия изоляций .....	147
Рулетки .....	148
Тестеры напряжения.....	149

## МАРКЕТИНГ

Демонстрационная продукция.....	151
Алфавитный указатель .....	152
Для заметок .....	158

# ЭЛЕКТРОУСТАНОВОЧНЫЕ ИЗДЕЛИЯ





# ВЫКЛЮЧАТЕЛИ И ПЕРЕКЛЮЧАТЕЛИ

## СЕРИИ КАТРИН

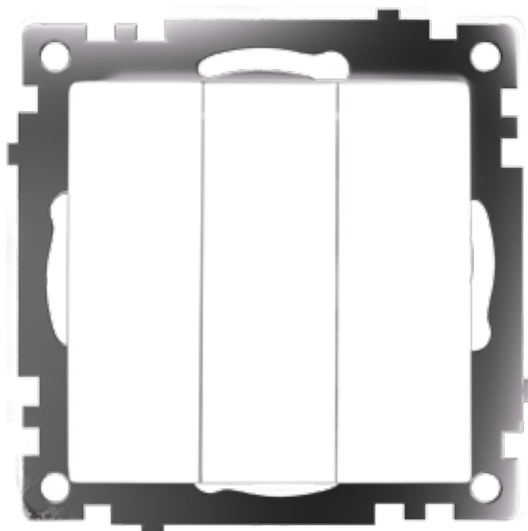

12 мес. гарантии

IP20

УХЛ4

0..+35°C

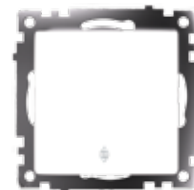

GLS10-7105-01



GLS10-7109-05

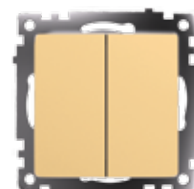

GLS10-7107-08

GLS10-7108-01

### ХАРАКТЕРИСТИКИ И ОСОБЕННОСТИ:

- надежная латунная контактная группа;
- концы контактов выключателей изготовлены из технического серебра, что продлевает срок службы изделиям;
- прочный металлический саппорт имеет пазы для удобной установки в линию;
- возможность установки рамок вертикально или горизонтально.

Модель	GLS10-7103-08	GLS10-7104-08	GLS10-7108-08	GLS10-7105-08	GLS10-7107-08	GLS10-7110-08
Артикул, цвет (золото)	● 49213	● 49216	● 49219	● 49214	● 49220	● 49221
Модель	GLS10-7103-05	GLS10-7104-05	GLS10-7108-05	GLS10-7105-05	GLS10-7107-05	GLS10-7109-05
Артикул, цвет (черный)	● 39603	● 39606	● 49172	● 39604	● 49167	● 49177
Модель	GLS10-7103-01	GLS10-7104-01	GLS10-7108-01	GLS10-7105-01	GLS10-7107-01	GLS10-7109-01
Артикул, цвет (белый)	○ 39298	○ 39300	○ 49171	○ 39572	○ 49166	○ 49176
Тип выключателя	1-клавишный выключатель	2-клавишный выключатель	3-клавишный выключатель	1-клавишный переключатель	2-клавишный переключатель	1-клавишный переключатель перекрестный
Макс. сечение подключаемых проводников, мм <sup>2</sup>	2,5					
Материал	ABS пластик/поликарбонат					
Материал токоведущих частей	латунь					
Тип зажимов	винтовой					
Номинальный ток, А	10					
Номинальное напряжение, В	250					
Размер (ДхШхВ), мм	55x55x35					
Срок службы, лет	7					

# ВЫКЛЮЧАТЕЛИ

## СЕРИИ КАТРИН



12 мес. гарантии

IP20

УХЛ4

0...+35°C



GLS10-7101-05



GLS10-7102-08



GLS10-7102-01

GLS10-7106-01

### ХАРАКТЕРИСТИКИ И ОСОБЕННОСТИ:

- надежная латунная контактная группа;
- концы контактов выключателей изготовлены из технического серебра, что продлевает срок службы изделиям;
- модели GLS10-7106-08, GLS10-7106-05, GLS10-7106-01 рекомендовано использовать только с диммируемыми светодиодными лампами;
- прочный металлический саппорт имеет пазы для удобной установки в линию;
- возможность установки рамок вертикально или горизонтально.

Модель	GLS10-7101-08	GLS10-7102-08	GLS10-7106-08
Артикул, цвет (золото)	● 49215	● 49217	● 49218
Модель	GLS10-7101-05	GLS10-7102-05	GLS10-7106-05
Артикул, цвет (черный)	● 39605	● 39607	● 39615
Модель	GLS10-7101-01	GLS10-7102-01	GLS10-7106-01
Артикул, цвет (белый)	○ 39299	○ 39301	○ 39307
Тип выключателя	1-клавишный выключатель с индикатором	2-клавишный выключатель с индикатором	диммирующий выключатель
Цвет индикации	желтый		-
Макс. сечение подключаемых проводников, мм <sup>2</sup>	2,5		
Материал	ABS пластик/поликарбонат		
Материал токоведущих частей	латунь		
Тип зажимов	винтовой		
Номинальный ток, А	10		2
Номинальное напряжение, В	250		
Размер (ДхШхВ), мм	55x55x35		55x55x40
Срок службы, лет	7		

# ВЫКЛЮЧАТЕЛИ И ПЕРЕКЛЮЧАТЕЛИ

## СЕРИИ КАТРИН



12 мес. гарантии

IP20

УХЛ4

0...+35°C



GLS10-7108-02



GLS10-7107-03



GLS10-7109-04

GLS10-7108-03

### ХАРАКТЕРИСТИКИ И ОСОБЕННОСТИ:

- надежная латунная контактная группа;
- концы контактов выключателей изготовлены из технического серебра, что продлевает срок службы изделиям;
- прочный металлический саппорт имеет пазы для удобной установки в линию;
- возможность установки рамок вертикально или горизонтально.

Модель	GLS10-7103-04	GLS10-7104-04	GLS10-7108-04	GLS10-7105-04	GLS10-7107-04	GLS10-7109-04
Артикул, цвет (шоколад)	● 49020	● 49019	● 49175	● 49018	● 49170	● 49180
Модель	GLS10-7103-02	GLS10-7104-02	GLS10-7108-02	GLS10-7105-02	GLS10-7107-02	GLS10-7109-02
Артикул, цвет (шампань)	○ 39589	○ 39592	○ 49174	○ 39590	○ 49169	○ 49179
Модель	GLS10-7103-03	GLS10-7104-03	GLS10-7108-03	GLS10-7105-03	GLS10-7107-03	GLS10-7109-03
Артикул, цвет (серебро)	○ 39575	○ 39578	○ 49173	○ 39576	○ 49168	○ 49178
Тип выключателя	1-клавишный выключатель	2-клавишный выключатель	3-клавишный выключатель	1-клавишный переключатель	2-клавишный переключатель	1-клавишный переключатель перекрестный
Макс. сечение подключаемых проводников, мм <sup>2</sup>	2,5					
Материал	ABS пластик/поликарбонат					
Материал токоведущих частей	латунь					
Тип зажимов	винтовой					
Номинальный ток, А	10					
Номинальное напряжение, В	250					
Размер (ДхШхВ), мм	55x55x35					
Срок службы, лет	7					



# ВЫКЛЮЧАТЕЛИ

## СЕРИИ КАТРИН

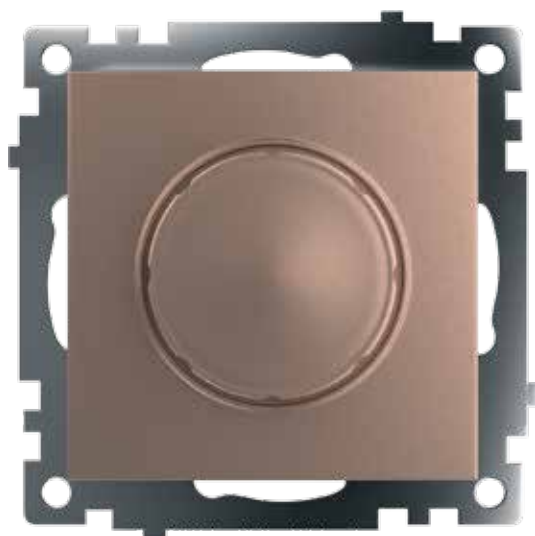

- 12 мес. гарантии
- IP20
- УХЛ4
- 0...+35°C

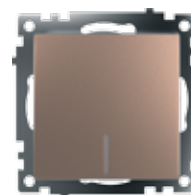

GLS10-7101-02

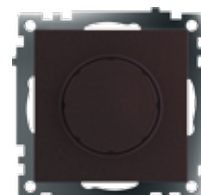

GLS10-7106-04

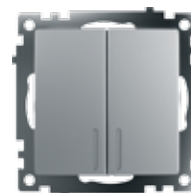

GLS10-7102-03

GLS10-7106-02

### ХАРАКТЕРИСТИКИ И ОСОБЕННОСТИ:

- надежная латунная контактная группа;
- концы контактов выключателей изготовлены из технического серебра, что продлевает срок службы изделиям;
- модели GLS10-7106-04, GLS10-7106-02, GLS10-7106-03 рекомендовано использовать только с диммируемыми светодиодными лампами;
- прочный металлический саппорт имеет пазы для удобной установки в линию;
- возможность установки рамок вертикально или горизонтально.

Модель	GLS10-7101-04	GLS10-7102-04	GLS10-7106-04
Артикул, цвет (шоколад)	● 49022	● 49021	● 49017
Модель	GLS10-7101-02	GLS10-7102-02	GLS10-7106-02
Артикул, цвет (шампань)	○ 39591	○ 39593	○ 39601
Модель	GLS10-7101-03	GLS10-7102-03	GLS10-7106-03
Артикул, цвет (серебро)	○ 39577	○ 39579	○ 39587
Тип выключателя	1-клавишный выключатель с индикатором	2-клавишный выключатель с индикатором	диммирующий выключатель
Цвет индикации	желтый		-
Макс. сечение подключаемых проводников, мм <sup>2</sup>	2,5		
Материал	ABS пластик/поликарбонат		
Материал токоведущих частей	латунь		
Тип зажимов	винтовой		
Номинальный ток, А	10		2
Номинальное напряжение, В	250		
Размер (ДхШхВ), мм	55x55x35		55x55x40
Срок службы, лет	7		



GLS16-7110-01

- 12 мес. гарантии
- IP20
  - IP44
- УХЛ4
- 0...+35°C

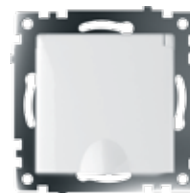

GLS16-7112-01

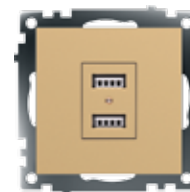

GLS16-7115-08



GLS16-7114-05

**ХАРАКТЕРИСТИКИ И ОСОБЕННОСТИ:**

- прочный металлический саппорт имеет пазы для удобной установки в линию;
- возможность установки рамок вертикально или горизонтально;
- розетка для влажных помещений с крышкой обеспечивает уровень защиты IP44.

Модель	GLS10-7109-08	GLS10-7113-08	GLS10-7115-08	GLS16-7110-08	GLS16-7112-08	GLS16-7114-08
Артикул, цвет (золото)	● 49223	● 49225	● 49229	● 49224	● 49222	● 49226
Модель	GLS10-7109-05	GLS10-7113-05	GLS10-7115-05	GLS16-7110-05	GLS16-7112-05	GLS16-7114-05
Артикул, цвет (черный)	● 39609	● 39611	● 39616	● 39610	● 39608	● 39612
Модель	GLS10-7109-01	GLS10-7113-01	GLS10-7115-01	GLS16-7110-01	GLS16-7112-01	GLS16-7114-01
Артикул, цвет (белый)	○ 39303	○ 39573	○ 39686	○ 39304	○ 39302	○ 39574
Количество присоединяемых устройств	1	2	2	1	1	2
Тип розетки	1-местная с защитной шторкой	2-местная с защитной шторкой	2-местная USB	1-местная с защитной шторкой	1-местная с защитной шторкой	2-местная с защитной шторкой
Макс. сечение подключаемых проводников, мм <sup>2</sup>	2,5					
Материал	ABS пластик/поликарбонат					
Материал токоведущих частей	латунь					
Тип зажимов	винтовой					
Наличие крышки	без крышки				с крышкой	без крышки
Наличие заземляющего контакта	-		-	с заземлением		
Номинальный ток, А	10	10	2,1	16	16	16
Номинальное напряжение, В	250					
Размер (ДхШхВ), мм	55x55x35	90x50x45	55x55x35	55x55x35	55x55x35	90x50x45
Срок службы, лет	7					

# РОЗЕТКИ ИНФОРМАЦИОННЫЕ

## СЕРИИ КАТРИН



12 мес. гарантии

IP20

УХЛ4

0...+35°C



GLS00-7108-01



GLS00-7108-08



GLS10-7102-01

GLS00-7107-01

### ХАРАКТЕРИСТИКИ И ОСОБЕННОСТИ:

- прочный металлический саппорт имеет пазы для удобной установки в линию;
- волновое сопротивление проходной ТВ розетки 75 Ом.

Модель	GLS00-7106-08	GLS00-7107-08	GLS00-7108-08
Артикул, цвет (золото)	● 49230	● 49227	● 49228
Модель	GLS00-7106-05	GLS00-7107-05	GLS00-7108-05
Артикул, цвет (черный)	● 49182	● 39613	● 39614
Модель	GLS00-7106-01	GLS00-7107-01	GLS00-7108-01
Артикул, цвет (белый)	○ 49181	○ 39305	○ 39306
Количество присоединяемых устройств	2	1	1
Тип розетки	TV + RJ-45	1-местная RJ-45	1-местная TV
Макс. сечение подключаемых проводников, мм <sup>2</sup>	2,5		
Материал	ABS пластик/поликарбонат		
Материал токоведущих частей	латунь		
Тип зажимов	винтовой		
Номинальный ток, А	1	1	-
Волновое сопротивление, Ом	75	-	75
Размер (ДхШхВ), мм	55x55x35		55x55x35
Срок службы, лет	7		



# РОЗЕТКИ СЕРИИ КАТРИН

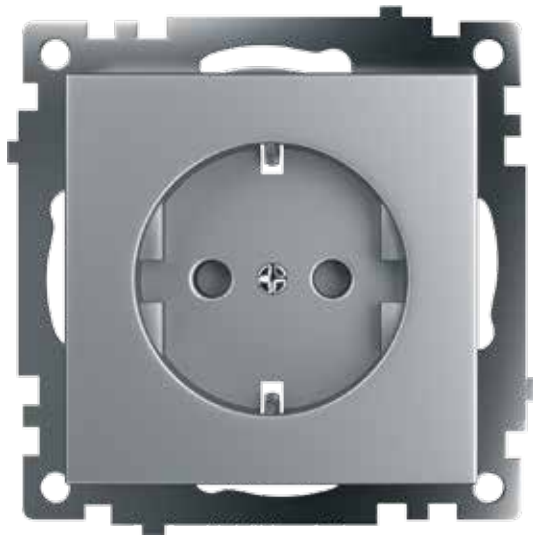

- 12 мес. гарантии
- IP20    IP44
- УХЛ4
- 0...+35°C

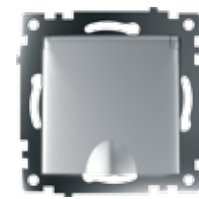

GLS16-7112-03



GLS16-7110-02

GLS16-7110-03

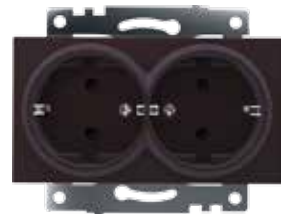

GLS16-7114-04

### ХАРАКТЕРИСТИКИ И ОСОБЕННОСТИ:

- прочный металлический саппорт имеет пазы для удобной установки в линию;
- возможность установки рамок вертикально или горизонтально;
- розетка для влажных помещений с крышкой обеспечивает уровень защиты IP44.

Модель	GLS10-7109-04	GLS10-7113-04	GLS10-7115-04	GLS16-7110-04	GLS16-7112-04	GLS16-7114-04
Артикул, цвет (шоколад)	● 49025	● 49026	● 49027	● 49028	● 49029	● 49030
Модель	GLS10-7109-02	GLS10-7113-02	GLS10-7115-02	GLS16-7110-02	GLS16-7112-02	GLS16-7114-02
Артикул, цвет (шампань)	○ 39595	○ 39597	○ 39602	○ 39596	○ 39594	○ 39598
Модель	GLS10-7109-03	GLS10-7113-03	GLS10-7115-03	GLS16-7110-03	GLS16-7112-03	GLS16-7114-03
Артикул, цвет (серебро)	● 39581	● 39583	● 39588	● 39582	● 39580	● 39584
Количество присоединяемых устройств	1	2	2	1	1	2
Тип розетки	1-местная с защитной шторкой	2-местная с защитной шторкой	2-местная USB	1-местная с защитной шторкой	1-местная с защитной шторкой	2-местная с защитной шторкой
Макс. сечение подключаемых проводников, мм <sup>2</sup>	2,5					
Материал	ABS пластик/поликарбонат					
Материал токоведущих частей	латунь					
Тип зажимов	винтовой					
Наличие крышки	без крышки				с крышкой	без крышки
Наличие заземляющего контакта	-		-	с заземлением		
Номинальный ток, А	10	10	2,1	16	16	16
Номинальное напряжение, В	250					
Размер (ДхШхВ), мм	55x55x35	90x50x45	55x55x35	55x55x35	55x55x35	90x50x45
Срок службы, лет	7					

# РОЗЕТКИ ИНФОРМАЦИОННЫЕ

## СЕРИИ КАТРИН



12 мес. гарантии

IP20

УХЛ4

0...+35°C



GLS00-7107-02



GLS00-7107-02

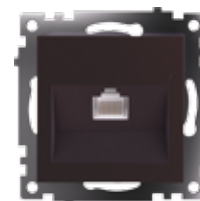

GLS00-7107-04

GLS00-7108-03

### ХАРАКТЕРИСТИКИ И ОСОБЕННОСТИ:

- прочный металлический саппорт имеет пазы для удобной установки в линию;
- волновое сопротивление проходной ТВ розетки 75 Ом.

Модель	GLS00-7106-04	GLS00-7107-04	GLS00-7108-04
Артикул, цвет (шоколад)	● 49185	● 49023	● 49024
Модель	GLS00-7106-02	GLS00-7107-02	GLS00-7108-02
Артикул, цвет (шампань)	○ 49184	○ 39599	○ 39600
Модель	GLS00-7106-03	GLS00-7107-03	GLS00-7108-03
Артикул, цвет (серебро)	● 49183	● 39585	● 39586
Количество присоединяемых устройств	2	1	1
Тип розетки	TV + RJ-45	1-местная RJ-45	1-местная TV
Макс. сечение подключаемых проводников, мм <sup>2</sup>	2,5		
Материал	ABS пластик/поликарбонат		
Материал токоведущих частей	латунь		
Тип зажимов	винтовой		
Номинальный ток, А	1	1	-
Волновое сопротивление, Ом	75	-	75
Размер (ДхШхВ), мм	55x55x35		55x55x35
Срок службы, лет	7		



# РАМКИ СЕРИИ КАТРИН



1 ПОСТ 84x84x9 мм

Белый 39517	Шампань 39527	Шоколад 39535	Золото 49032
Серебро 39531	Графит 39539	Черный 39518	Дымчатый 49031



1 ПОСТ (для двойной розетки) 122x84x20 мм

Белый 39566	Шампань 39567	Шоколад 39569	Золото 49042
Серебро 39568	Графит 39570	Черный 39571	Дымчатый 49041



2 ПОСТА 155x84x9 мм

Белый 39255	Шампань 39528	Шоколад 39536	Золото 49034
Серебро 39532	Графит 39540	Черный 39519	Дымчатый 49033



3 ПОСТА 227x84x9 мм

Белый 39256	Шампань 39529	Шоколад 39537	Золото 49036
Серебро 39533	Графит 39541	Черный 39520	Дымчатый 49035



4 ПОСТА 295x84x9 мм

Белый 39257	Шампань 39530	Шоколад 39538	Золото 49038
Серебро 39534	Графит 39542	Черный 39521	Дымчатый 49037



5 ПОСТОВ 368x84x9 мм

Белый 39637	Шампань 39638	Шоколад 39640	Золото 49039
Серебро 39639	Графит 39642	Черный 39641	Дымчатый 49040

Модель	GFR00-7001-02	GFR00-7002-02	GFR00-7003-02	GFR00-7004-02	GFR00-7005-02	GFR00-7012-02	GFR00-7001-04	GFR00-7002-04	GFR00-7003-04	GFR00-7004-04	GFR00-7005-04	GFR00-7012-04
Артикул, цвет	39527	39528	39529	39530	39638	39567	39535	39536	39537	39538	39640	39569
Модель	GFR00-7001-01	GFR00-7002-01	GFR00-7003-01	GFR00-7004-01	GFR00-7005-01	GFR00-7012-01	GFR00-7001-05	GFR00-7002-05	GFR00-7003-05	GFR00-7004-05	GFR00-7005-05	GFR00-7012-05
Артикул, цвет	39517	39255	39256	39257	39637	39566	39518	39519	39520	39521	39641	39571
Модель	GFR00-7001-03	GFR00-7002-03	GFR00-7003-03	GFR00-7004-03	GFR00-7005-03	GFR00-7012-03	GFR00-7001-06	GFR00-7002-06	GFR00-7003-06	GFR00-7004-06	GFR00-7005-06	GFR00-7012-06
Артикул, цвет	39531	39532	39533	39534	39639	39568	39539	39540	39541	39542	39642	39570
Модель	GFR00-7001-08	GFR00-7002-08	GFR00-7003-08	GFR00-7004-08	GFR00-7005-08	GFR00-7012-08	GFR00-7001-07	GFR00-7002-07	GFR00-7003-07	GFR00-7004-07	GFR00-7005-07	GFR00-7012-07
Артикул, цвет	49032	49034	49036	49038	49040	49042	49031	49033	49035	49037	49039	49041
Кол-во мест	1	2	3	4	5	1 без перемычки	1	2	3	4	5	1 без перемычки
Материал	стекло, ABS пластик											

**ВЫКЛЮЧАТЕЛИ (В СБОРЕ)**

СЕРИИ ЭРНА



12 мес. гарантии

IP20

УХЛ4

0...+35°C



PSW10-9005-01



PSW10-9004-03

PSW10-9008-01

**ХАРАКТЕРИСТИКИ И ОСОБЕННОСТИ:**

- не поддерживающий горение материал внутреннего блока;
- материал внешнего корпуса устойчив к УФ-излучению;
- прочный металлический саппорт имеет пазы для удобной установки в линию.



PSW10-9009-01

Модель	PSW10-9003-03	PSW10-9004-03	PSW10-9007-03	PSW10-9005-03	PSW10-9008-03	PSW10-9009-03
Артикул, цвет (черный)	● 39472	● 39473	● 39924	● 39619	● 39921	● 39927
Модель	PSW10-9003-02	PSW10-9004-02	PSW10-9007-02	PSW10-9005-02	PSW10-9008-02	PSW10-9009-02
Артикул, цвет (слоновая кость)	○ 39230	○ 39231	○ 39923	○ 39618	○ 39920	○ 39926
Модель	PSW10-9003-01	PSW10-9004-01	PSW10-9007-01	PSW10-9005-01	PSW10-9008-01	PSW10-9009-01
Артикул, цвет (белый)	○ 39043	○ 39044	○ 39922	○ 39617	○ 39919	○ 39925
Тип выключателя	1-клавишный выключатель	2-клавишный выключатель	3-клавишный выключатель	1-клавишный переключатель	2-клавишный переключатель	1-клавишный переключатель перекрестный
Макс. сечение подключаемых проводников, мм <sup>2</sup>	2,5					
Материал	ABS пластик					
Материал токоведущих частей	латунь					
Тип зажимов	винтовой					
Номинальный ток, А	10					
Номинальное напряжение, В	250					
Размер (ДхШхВ), мм	84x84x35					
Срок службы, лет	5					

**ВЫКЛЮЧАТЕЛИ (В СБОРЕ)**

СЕРИИ ЭРНА



12 мес. гарантии

IP20

УХЛ4

0...+35°C



PSW10-9001-02



PSW16-9002-01

PSW10-9006-03



PSW10-9002-03

**ХАРАКТЕРИСТИКИ И ОСОБЕННОСТИ:**

- синий цвет индикатора (в выключателях с индикатором);
- не поддерживающий горение материал внутреннего блока;
- материал внешнего корпуса устойчив к УФ-излучению;
- модели PSW10-9106-01, PSW10-9106-02 рекомендовано использовать только с диммируемыми светодиодными лампами;
- прочный металлический саппорт имеет пазы для удобной установки в линию.

Модель	PSW10-9001-03	PSW10-9002-03	PSW10-9006-03
Артикул, цвет (черный)	● 39470	● 39471	● 39474
Модель	PSW10-9001-02	PSW10-9002-02	PSW10-9006-02
Артикул, цвет (слоновая кость)	○ 39228	○ 39229	○ 39232
Модель	PSW10-9001-01	PSW10-9002-01	PSW10-9006-01
Артикул, цвет (белый)	○ 39041	○ 39042	○ 39046
Тип выключателя	1-клавишный выключатель с индикатором	2-клавишный выключатель с индикатором	диммирующий выключатель
Цвет индикации	синий		-
Макс. сечение подключаемых проводников, мм <sup>2</sup>	2,5		
Материал	ABS пластик		
Материал токоведущих частей	латунь		
Тип зажимов	винтовой		
Номинальный ток, А	10	10	2.4
Номинальное напряжение, В	250		
Размер (ДхШхВ), мм	84x84x35		84x84x46
Срок службы, лет	5		





# РОЗЕТКИ ИНФОРМАЦИОННЫЕ (В СБОРЕ)

## СЕРИИ ЭРНА



12 мес. гарантии

IP20

УХЛ4

0...+35°C



PST00-9008-03



PST00-9007-03

PST00-9008-01

### ХАРАКТЕРИСТИКИ И ОСОБЕННОСТИ:

- надежная латунная контактная группа;
- не поддерживающий горение материал внутреннего блока;
- материал внешнего корпуса устойчив к УФ-излучению;
- розетки EU стандарта оснащены защитными шторками;
- прочный металлический саппорт имеет пазы для удобной установки в линию;
- розетка для влажных помещений с крышкой обеспечивает уровень защиты IP44.



PST00-9007-02

Модель	PST00-9007-03	PST00-9008-03
Артикул, цвет (черный)	● 39475	● 39476
Модель	PST00-9007-02	PST10-9008-02
Артикул, цвет (слоновая кость)	○ 39233	○ 39234
Модель	PST00-9007-01	PST00-9008-01
Артикул, цвет (белый)	○ 39047	○ 39048
Количество присоединяемых устройств	1	1
Тип розетки	1-местная RJ-45	1-местная TV
Макс. сечение подключаемых проводников, мм <sup>2</sup>	0,5	
Материал	ABS пластик	
Материал токоведущих частей	латунь	
Тип зажимов	винтовой	
Номинальный ток, А	1	-
Волновое сопротивление, Ом	-	75
Размер (ДхШхВ), мм	84x84x38	84x84x33
Срок службы, лет	5	



PST16-9011-02

- 12 мес. гарантии
- IP20
  - IP44
- УХЛ4
- 0...+35°C



PST16-9014-01



PST16-9010-03



PST16-9012-01

### ХАРАКТЕРИСТИКИ И ОСОБЕННОСТИ:

- надежная латунная контактная группа;
- не поддерживающий горение материал внутреннего блока;
- материал внешнего корпуса устойчив к УФ-излучению;
- розетки EU стандарта оснащены защитными шторками;
- розетка для влажных помещений с крышкой обеспечивает уровень защиты IP44.

Модель	PST10-9009-03	PST10-9013-03	PST16-9010-03	PST16-9011-03	PST16-9012-03	PST16-9014-03	PST16-9015-03
Артикул, цвет (белый)	● 39477	● 39478	● 39479	● 39480	● 39481	● 39482	● 49138
Модель	PST10-9009-02	PST10-9013-02	PST16-9010-02	PST16-9011-02	PST16-9012-02	PST16-9014-02	PST16-9015-02
Артикул, цвет (слоновая кость)	○ 39235	○ 39239	○ 39236	○ 39237	○ 39238	○ 39240	○ 49137
Модель	PST10-9009-01	PST10-9013-01	PST16-9010-01	PST16-9011-01	PST16-9012-01	PST16-9014-01	PST16-9015-01
Артикул, цвет (белый)	○ 39049	○ 39053	○ 39050	○ 39051	○ 39052	○ 39054	○ 49139
Количество присоединяемых устройств	1	2	1	1+USB	1	2	2
Тип розетки	1-местная с защитной шторкой	2-местная с защитной шторкой	1-местная с защитной шторкой	1-местная с защитной шторкой	1-местная с защитной шторкой	2-местная с защитной шторкой	2-местная с защитной шторкой
Макс. сечение подключаемых проводников, мм <sup>2</sup>	2,5						
Материал	ABS пластик						
Материал токоведущих частей	латунь						
Тип зажимов	винтовой						
Наличие крышки	без крышки				с крышкой	без крышки	с крышкой
Наличие заземляющего контакта	без заземления			с заземлением			
Номинальный ток, А	10	10	16	16	16	16	16
Номинальное напряжение, В	250						
Размер (ДхШхВ), мм	84x84x35	117x84x39	84x84x40	84x84x49	84x84x48	117x84x45	117x84x45
Срок службы, лет	5						

# ВЫКЛЮЧАТЕЛИ (МЕХАНИЗМЫ)

## СЕРИИ ЭРНА

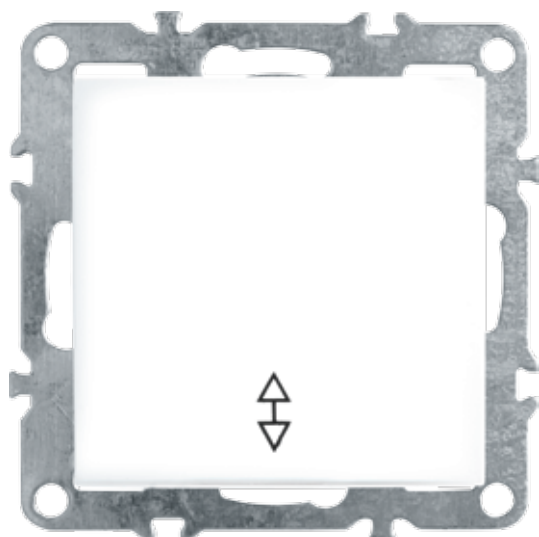

12 мес. гарантии

IP20

УХЛ4

0...+35°C

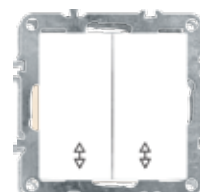

PSW10-9108-01

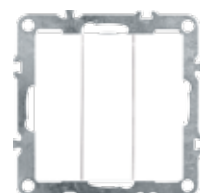

PSW10-9107-01

PSW10-9105-01

### ХАРАКТЕРИСТИКИ И ОСОБЕННОСТИ:

- не поддерживающий горение материал внутреннего блока;
- материал внешнего корпуса устойчив к УФ-излучению;
- прочный металлический саппорт имеет пазы для удобной установки в линию.

Модель	PSW10-9105-01	PSW10-9108-01	PSW10-9107-01
Артикул, цвет (белый)	○ 49572	○ 49574	○ 49573
Тип выключателя	1-клавишный переключатель	2-клавишный переключатель	3-клавишный выключатель
Макс. сечение подключаемых проводников, мм <sup>2</sup>	2,5		
Материал	ABS пластик		
Материал токоведущих частей	латунь		
Тип зажимов	винтовой		
Номинальный ток, А	10		
Номинальное напряжение, В	250		
Размер (ДхШхВ), мм	55x55x35		
Срок службы, лет	5		



# ВЫКЛЮЧАТЕЛИ (МЕХАНИЗМЫ)

## СЕРИИ ЭРНА



12 мес. гарантии

IP20

УХЛ4

0...+35°C



PSW10-9101-02



PSW10-9102-03

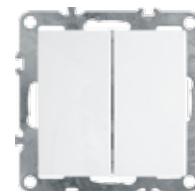

PSW10-9104-01

PSW10-9106-03

### ХАРАКТЕРИСТИКИ И ОСОБЕННОСТИ:

- синий цвет индикатора (в выключателях с индикатором);
- не поддерживающий горение материал внутреннего блока;
- материал внешнего корпуса устойчив к УФ-излучению;
- рекомендовано использовать только с диммируемыми светодиодными лампами (модели PSW10-9106-01, PSW10-9106-02);
- прочный металлический суппорт имеет пазы для удобной установки в линию.

Модель	PSW10-9101-03	PSW10-9102-03	PSW10-9103-03	PSW10-9104-03	PSW10-9106-03
Артикул, цвет (черный)	● 49146	● 49147	● 49148	● 49149	● 49150
Модель	PSW10-9101-02	PSW10-9102-02	PSW10-9103-02	PSW10-9104-02	PSW10-9106-02
Артикул, цвет (слоновая кость)	○ 39320	○ 39321	○ 39322	○ 39323	○ 39324
Модель	PSW10-9101-01	PSW10-9102-01	PSW10-9103-01	PSW10-9104-01	PSW10-9106-01
Артикул, цвет (белый)	○ 39309	○ 39310	○ 39311	○ 39312	○ 39313
Тип выключателя	1-клавишный выключатель с индикатором	2-клавишный выключатель с индикатором	1-клавишный выключатель	2-клавишный выключатель	диммирующий выключатель
Цвет индикации	синий			-	
Макс. сечение подключаемых проводников, мм <sup>2</sup>	2,5				
Материал	ABS пластик				
Материал токоведущих частей	латунь				
Тип зажимов	винтовой				
Номинальный ток, А	10	10	10	10	2,4
Номинальное напряжение, В	250				
Размер (ДхШхВ), мм	55x55x35				55x55x50
Срок службы, лет	5				

# РОЗЕТКИ ИНФОРМАЦИОННЫЕ (МЕХАНИЗМЫ)

## СЕРИИ ЭРНА



- 12 мес. гарантии
- IP20
- УХЛ4
- 0...+35°C



PST00-9107-01



PST00-9107-02



PST00-9107-03

PST00-9108-01

### ХАРАКТЕРИСТИКИ И ОСОБЕННОСТИ:

- не поддерживающий горение материал внутреннего блока;
- материал внешнего корпуса устойчив к УФ-излучению;
- прочный металлический саппорт имеет пазы для удобной установки в линию;
- волновое сопротивление проходной ТВ розетки 75 Ом.

Модель	PST00-9107-03	PST00-9108-03
Артикул, цвет (черный)	● 49151	● 49152
Модель	PST00-9107-02	PST00-9108-02
Артикул, цвет (слоновая кость)	○ 39325	○ 39326
Модель	PST00-9107-01	PST00-9108-01
Артикул, цвет (белый)	○ 39314	○ 39315
Количество присоединяемых устройств	1	1
Тип розетки	1-местная RJ-45	1-местная TV
Макс. сечение подключаемых проводников, мм <sup>2</sup>	0,5	
Материал	ABS пластик	
Материал токоведущих частей	латунь	
Тип зажимов	винтовой	
Номинальный ток, А	1	-
Волновое сопротивление, Ом	-	75
Размер (ДхШхВ), мм	55x55x35	55x55x35
Срок службы, лет	5	



# РОЗЕТКИ (МЕХАНИЗМЫ)

СЕРИИ ЭРНА



12 мес. гарантии

IP20

IP44

УХЛ4

0...+35°C



PST16-9112-02



PST10-9109-02



PST16-9111-03

PST10-9109-03

## ХАРАКТЕРИСТИКИ И ОСОБЕННОСТИ:

- надежная латунная контактная группа;
- не поддерживающий горение материал внутреннего блока;
- материал внешнего корпуса устойчив к УФ-излучению;
- розетки EU стандарта оснащены защитными шторками;
- прочный металлический саппорт имеет пазы для удобной установки в линию;
- розетка для влажных помещений с крышкой обеспечивает уровень защиты IP44.

Модель	PST10-9109-03	PST16-9110-03	PST16-9111-03	PST16-9112-03
Артикул, цвет (черный)	● 49153	● 49154	● 49155	● 49156
Модель	PST10-9109-02	PST16-9110-02	PST16-9111-02	PST16-9112-02
Артикул, цвет (слоновая кость)	○ 39327	○ 39328	○ 39329	○ 39330
Количество присоединяемых устройств	1	1	1+USB	1
Тип розетки	1-местная с защитной шторкой	1-местная с защитной шторкой	1-местная с защитной шторкой	1-местная с защитной шторкой
Макс. сечение подключаемых проводников, мм <sup>2</sup>	2,5			
Материал	ABS пластик			
Материал токоведущих частей	латунь			
Тип зажимов	винтовой			
Наличие крышки	без крышки	без крышки	без крышки	с крышкой
Наличие заземляющего контакта	без заземления	с заземлением	с заземлением	с заземлением
Номинальный ток, А	10	16	16+1	16
Номинальное напряжение, В	250			
Размер (ДхШхВ), мм	55x55x35	55x55x35	55x55x35	55x55x45
Срок службы, лет	5			

# РОЗЕТКИ (МЕХАНИЗМЫ)

## СЕРИИ ЭРНА



- 12 мес. гарантии
- IP20      IP44
- УХЛ4
- 0...+35°C



PST16-9112-01



PST16-9111-01



PST10-9109-01

PST16-9110-01

### ХАРАКТЕРИСТИКИ И ОСОБЕННОСТИ:

- надежная латунная контактная группа;
- не поддерживающий горение материал внутреннего блока;
- материал внешнего корпуса устойчив к УФ-излучению;
- розетки EU стандарта оснащены защитными шторками;
- прочный металлический саппорт имеет пазы для удобной установки в линию;
- розетка для влажных помещений с крышкой обеспечивает уровень защиты IP44.

Модель	PST10-9109-01	PST16-9110-01	PST16-9111-01	PST16-9112-01
Артикул, цвет (белый)	○ 39316	○ 39317	○ 39318	○ 39319
Количество присоединяемых устройств	1	1	1+USB	1
Тип розетки	1-местная с защитной шторкой	1-местная с защитной шторкой	1-местная с защитной шторкой	1-местная с защитной шторкой
Макс. сечение подключаемых проводников, мм <sup>2</sup>	2,5			
Материал	ABS пластик			
Материал токоведущих частей	латунь			
Тип зажимов	винтовой			
Наличие крышки	без крышки	без крышки	без крышки	с крышкой
Наличие заземляющего контакта	без заземления	с заземлением	с заземлением	с заземлением
Номинальный ток, А	10	16	16+1	16
Номинальное напряжение, В	250			
Размер (ДхШхВ), мм	55x55x35	55x55x35	55x55x35	55x55x45
Срок службы, лет	5			



1 ПОСТ 84x84x12мм

Черный	39625
Слоновая кость	39624
Белый	39623

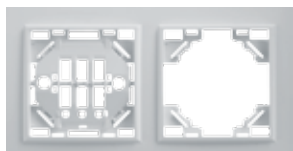

2 ПОСТА 155x84x12мм

Черный	39483
Слоновая кость	39241
Белый	39055

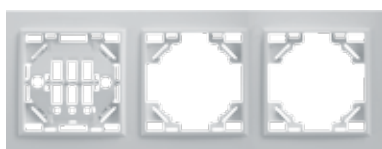

3 ПОСТА 226x84x12мм

Черный	39484
Слоновая кость	39242
Белый	39056

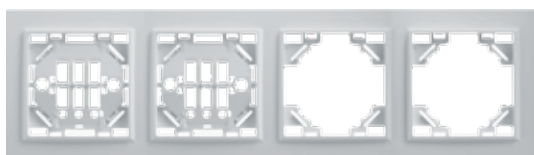

4 ПОСТА 298x84x12мм

Черный	39485
Слоновая кость	39243
Белый	39057



5 ПОСТОВ 365x84x12мм

Черный	39622
Слоновая кость	39621
Белый	39620

Модель	PFR00-9001-01	PFR00-9002-01	PFR00-9003-01	PFR00-9004-01	PFR00-9005-01
Артикул, цвет	○ 39623	○ 39055	○ 39056	○ 39057	○ 39620
Модель	PFR00-9001-02	PFR00-9002-02	PFR00-9003-02	PFR00-9004-02	PFR00-9005-02
Артикул, цвет	○ 39624	○ 39241	○ 39242	○ 39243	○ 39621
Модель	PFR00-9001-03	PFR00-9002-03	PFR00-9003-03	PFR00-9004-03	PFR00-9005-03
Артикул, цвет	● 39625	● 39483	● 39484	● 39485	● 39622
Количество мест	1	2	3	4	5
Материал	ABS пластик				
Размер (ДxШxВ), мм	84x84x12	155x84x12	226x84x12	298x84x12	365x84x12





# ВЫКЛЮЧАТЕЛИ И ПЕРЕКЛЮЧАТЕЛИ

## СЕРИИ СОФИЯ



12 мес. гарантии

IP20

УХЛ4

0..+35°C



MSW10-21-03



MSW10-11-20-02

MSW10-21-01

### ХАРАКТЕРИСТИКИ И ОСОБЕННОСТИ:

- надежная латунная контактная группа;
- не поддерживающий горение материал внутреннего блока;
- материал внешнего корпуса устойчив к УФ-излучению.

Модель	MSW10-10-02	MSW10-11-20-02	MSW10-12-02	MSW10-20-02	MSW10-21-02
Артикул, цвет (черный)	● 49291	● 49292	● 49387	● 49293	● 49294
Модель	MSW10-10-03	MSW10-11-20-03	MSW10-12-03	MSW10-20-03	MSW10-21-03
Артикул, цвет (серебро)	● 49295	● 49296	● 49388	● 49297	● 49298
Модель	MSW10-10-01	MSW10-11-20-01	MSW10-12-01	MSW10-20-01	MSW10-21-01
Артикул, цвет (белый)	○ 49287	○ 49288	○ 49386	○ 49289	○ 49290
Тип выключателя	1-клавишный выключатель	1-клавишный выключатель с индикатором	1-клавишный переключатель	2-клавишный выключатель	2-клавишный выключатель с индикатором
Цвет индикации	-	синий	-	-	синий
Макс. сечение подключаемых проводников, мм <sup>2</sup>	2,5				
Материал	ABS пластик				
Материал токоведущих частей	латунь				
Тип зажимов	винтовой				
Номинальный ток, А	10				
Номинальное напряжение, В	250				
Размер (ДхШхВ), мм	65x65x35				
Срок службы, лет	5				



# ВЫКЛЮЧАТЕЛИ И ПЕРЕКЛЮЧАТЕЛИ СЕРИИ СОФИЯ



12 мес. гарантии

IP20

УХЛ4

0..+35°C



MSW10-21-04

MSW10-12-05

## ХАРАКТЕРИСТИКИ И ОСОБЕННОСТИ:

- надежная латунная контактная группа;
- не поддерживающий горение материал внутреннего блока;
- материал внешнего корпуса устойчив к УФ-излучению.

Модель	MSW10-10-05	MSW10-11-20-05	MSW10-12-05	MSW10-20-05	MSW10-21-05
Артикул, цвет (черный матовый)	● 49471	● 49473	● 49479	● 49475	● 49477
Модель	MSW10-10-04	MSW10-11-20-04	MSW10-12-04	MSW10-20-04	MSW10-21-04
Артикул, цвет (слоновая кость)	○ 49470	○ 49472	○ 49478	○ 49474	○ 49476
Тип выключателя	1-клавишный выключатель	1-клавишный выключатель с индикатором	1-клавишный переключатель	2-клавишный выключатель	2-клавишный выключатель с индикатором
Цвет индикации	-	синий	-	-	синий
Макс. сечение подключаемых проводников, мм <sup>2</sup>	2,5				
Материал	ABS пластик				
Материал токоведущих частей	латунь				
Тип зажимов	винтовой				
Номинальный ток, А	10				
Номинальное напряжение, В	250				
Размер (ДхШхВ), мм	65х65х35				
Срок службы, лет	5				

# РОЗЕТКИ

## СЕРИИ СОФИЯ



MST10-11-01

- 12 мес. гарантии
- IP20
- УХЛ4
- 0..+35°C



MST10-11-02



MST16-11-03



MST16-12-01

### ХАРАКТЕРИСТИКИ И ОСОБЕННОСТИ:

- надежная латунная контактная группа;
- корпус выполнен из ABS пластика;
- не поддерживающий горение материал внутреннего блока;
- материал внешнего корпуса устойчив к УФ-излучению.

Модель	MST10-11-02	MST10-12-02	MST10-13-02	MST10-14-02	MST10-14S-02	MST16-11-02	MST16-12-02	MST16-13-02	MST16-14-02	MST16-14S-02
Артикул, цвет (черный)	● 49313	● 49315	● 49317	● 49319	● 49321	● 49314	● 49316	● 49318	● 49320	● 49322
Модель	MST10-11-03	MST10-12-03	MST10-13-03	MST10-14-03	MST10-14S-03	MST16-11-03	MST16-12-03	MST16-13-03	MST16-14-03	MST16-14S-03
Артикул, цвет (серебро)	● 49325	● 49327	● 49329	● 49331	● 49333	● 49326	● 49328	● 49330	● 49332	● 49334
Модель	MST10-11-01	MST10-12-01	MST10-13-01	MST10-14-01	MST10-14S-01	MST16-11-01	MST16-12-01	MST16-13-01	MST16-14-01	MST16-14S-01
Артикул, цвет (белый)	○ 49301	○ 49303	○ 49305	○ 49307	○ 49309	○ 49302	○ 49304	○ 49306	○ 49308	○ 49310
Тип розетки	1-местная	2-местная	3-местная	4-местная	4-местная, квадрат	1-местная	2-местная	3-местная	4-местная	4-местная, квадрат
Макс. сечение подключаемых проводников, мм <sup>2</sup>	2,5									
Материал	ABS пластик									
Материал токоведущих частей	латунь									
Тип зажимов	винтовой									
Наличие заземляющего контакта	без заземления					с заземлением				
Номинальный ток, А	10	10	10	10	10	16	16	16	16	16
Номинальное напряжение, В	250									
Размер (ДхШхВ), мм	60x60x30	124x60x30	160x60x30	210x60x40	124x124x30	60x60x40	124x60x40	160x60x40	210x60x40	124x124x40
Срок службы, лет	5									



12 мес. гарантии

IP20

УХЛ4

0..+35°C



MST16-11-04



MST10-12-05

MST10-11-05

**ХАРАКТЕРИСТИКИ И ОСОБЕННОСТИ:**

- надежная латунная контактная группа;
- корпус выполнен из ABS пластика;
- не поддерживающий горение материал внутреннего блока;
- материал внешнего корпуса устойчив к УФ-излучению.

Модель	MST10-11-05	MST10-12-05	MST10-13-05	MST10-14-05	MST10-14S-05	MST16-11-05	MST16-12-05	MST16-13-05	MST16-14-05	MST16-14S-05
Артикул, цвет (черный матовый)	● 49485	● 49496	● 49500	● 49504	● 49508	● 49494	● 49498	● 49502	● 49506	● 49510
Модель	MST10-11-04	MST10-12-04	MST10-13-04	MST10-14-04	MST10-14S-04	MST16-11-04	MST16-12-04	MST16-13-04	MST16-14-04	MST16-14S-04
Артикул, цвет (слоновая кость)	○ 49484	○ 49495	○ 49499	○ 49503	○ 49507	○ 49493	○ 49497	○ 49501	○ 49505	○ 49509
Тип розетки	1-местная	2-местная	3-местная	4-местная	4-местная, квадрат	1-местная	2-местная	3-местная	4-местная	4-местная, квадрат
Макс. сечение подключаемых проводников, мм <sup>2</sup>	2,5									
Материал	ABS пластик									
Материал токоведущих частей	латунь									
Тип зажимов	винтовой									
Наличие заземляющего контакта	без заземления					с заземлением				
Номинальный ток, А	10					16				
Номинальное напряжение, В	250									
Размер (ДхШхВ), мм	60x6030	124x6030	160x6030	210x6040	124x12430	60x6040	124x6040	160x6040	210x6040	124x12430
Срок службы, лет	5									

# РОЗЕТКИ ИНФОРМАЦИОННЫЕ СЕРИИ СОФИЯ



12 мес. гарантии

IP20

УХЛ4

0..+35°C



MST00-20-05



MST00-10-03

MST00-10-01

## ХАРАКТЕРИСТИКИ И ОСОБЕННОСТИ:

- надежная латунная контактная группа;
- корпус выполнен из ABS пластика;
- не поддерживающий горение материал внутреннего блока;
- материал внешнего корпуса устойчив к УФ-излучению.

Модель	MST00-10-05	MST00-20-05
Артикул, цвет (черный матовый)	● 49481	● 49483
Модель	MST00-10-04	MST00-20-04
Артикул, цвет (слоновая кость)	○ 49480	○ 49482
Модель	MST00-10-02	MST00-20-02
Артикул, цвет (черный)	● 49311	● 49312
Модель	MST00-10-03	MST00-20-03
Артикул, цвет (серебро)	● 49323	● 49324
Модель	MST00-10-01	MST00-20-01
Артикул, цвет (белый)	○ 49299	○ 49300
Количество присоединяемых устройств	1	1
Тип розетки	1-местная TV	1-местная RJ-45
Макс. сечение подключаемых проводников, мм <sup>2</sup>	0,5	
Материал	ABS пластик	
Материал токоведущих частей	латунь	
Тип зажимов	винтовой	
Номинальное напряжение, В	250	
Размер (ДхШхВ), мм	65x65x35	65x65x35
Срок службы, лет	5	



PSW10-31-20

12 мес. гарантии

IP20

УХЛ4

0...+35°C



PSW10-32-20



PSW10-41-20



PSW10-42-20

**ХАРАКТЕРИСТИКИ И ОСОБЕННОСТИ:**

- латунная контактная группа;
- оранжевый цвет индикатора (в выключателях с индикатором);
- компактный размер изделий;
- корпус выполнен из ударопрочного ABS пластика, задняя крышка из PVC;
- материал внешнего корпуса устойчив к УФ-излучению.

Модель	PSW10-31-20	PSW10-32-20	PSW10-41-20	PSW10-42-20
Артикул, цвет (белый)	○ 39029	○ 39030	○ 39031	○ 39032
Тип розетки	1-клавишный с индикатором	2-клавишный с индикатором	1-клавишный	2-клавишный
Цвет индикации	оранжевый		--	--
Макс. сечение подключаемых проводников, мм <sup>2</sup>	2,5			
Материал	ABS пластик/PVC пластик			
Материал токоведущих частей	латунь			
Тип зажимов	винтовой			
Номинальный ток, А	10			
Номинальное напряжение, В	250			
Размер (ДхШхВ), мм	58x58x41			
Срок службы, лет	5			

# РОЗЕТКИ

## СЕРИИ BASIC



12 мес. гарантии

IP20

УХЛ4

0...+35°C



PST16-502-20

PST16-501-20

### ХАРАКТЕРИСТИКИ И ОСОБЕННОСТИ:

- латунная контактная группа;
- компактный размер изделий;
- корпус выполнен из ударопрочного ABS пластика, задняя крышка из PVC;
- материал внешнего корпуса устойчив к УФ-излучению.

Модель	PST16-501-20	PST16-502-20
Артикул, цвет (белый)	○ 39033	○ 39034
Тип розетки	1-местная	2-местная
Макс. сечение подключаемых проводников, мм <sup>2</sup>	2,5	
Материал	ABS пластик/PVC пластик	
Материал токоведущих частей	латунь	
Тип зажимов	винтовой	
Наличие заземляющего контакта	с заземлением	
Номинальный ток, А	16	
Номинальное напряжение, В	250	
Размер (ДхШхВ), мм	58x58x40	99x58x42
Срок службы, лет	5	



12 мес. гарантии

IP20

УХЛ4

0...+35°C



PSW06-21-20



PSW06-22-20



PSW06-21-20

PSW06-21-20

**ХАРАКТЕРИСТИКИ И ОСОБЕННОСТИ:**

- латунная контактная группа;
- корпус выполнен из ABS пластика;
- не поддерживающий горение материал внутреннего блока;
- материал внешнего корпуса устойчив к УФ-излучению.

Модель	PSW06-21-20	PSW06-22-20
Артикул, цвет (черный)	● 32743	● 32745
Модель	PSW06-21-20	PSW06-22-20
Артикул, цвет (белый)	○ 32742	○ 32744
Модель	PSW06-21-20	PSW06-22-20
Артикул, цвет (слоновая кость)	○ 49051	○ 49050
Тип выключателя	1-клавишный	2-клавишный
Макс. сечение подключаемых проводников, мм <sup>2</sup>	2,5	
Материал	ABS пластик	
Материал токоведущих частей	нержавеющая сталь, латунь	
Тип зажимов	винтовой	
Номинальный ток, А	6	
Номинальное напряжение, В	250	
Размер (ДхШхВ), мм	65x65x37	
Срок службы, лет	5	



# РОЗЕТКИ

## СЕРИИ БРЕСТ



- 12 мес. гарантии
- IP20
  - IP44
- УХЛ4
- 0...+35°C



PST16-21-20



PST16-20-44



PST16-20-44

PST16-20-44

### ХАРАКТЕРИСТИКИ И ОСОБЕННОСТИ:

- латунная контактная группа;
- корпус выполнен из ABS пластика;
- крышка обеспечивает защиту IP44;
- подпружиненная компактная группа;
- не поддерживающий горение материал внутреннего корпуса;
- материал внешнего корпуса устойчив к УФ-излучению.

Модель	PST16-20-20	PST16-20-44	PST16-21-20	PST16-21-44
Артикул, цвет (черный)	● 39688	● 39692	● 39690	● 32741
Модель	PST16-20-20	PST16-20-44	PST16-21-20	PST16-21-44
Артикул, цвет (слоновая кость)	○ 49061	○ 49060	○ 49059	○ 49058
Модель	PST16-20-20	PST16-20-44	PST16-21-20	PST16-21-44
Артикул, цвет (белый)	○ 39687	○ 39691	○ 39689	○ 32740
Тип розетки	1-местная			
Макс. сечение подключаемых проводников, мм <sup>2</sup>	2,5			
Материал	ABS пластик			
Материал токоведущих частей	латунь			
Тип зажимов	винтовой			
Степень защиты	IP20	IP44	IP20	IP44
Наличие крышки	без крышки	с крышкой	без крышки	с крышкой
Наличие заземляющего контакта	без заземления		с заземлением	
Номинальный ток, А	16			
Номинальное напряжение, В	250			
Размер (ДхШхВ), мм	65x65x29	70x70x51	65x65x41	70x70x51
Срок службы, лет	5			



12 мес. гарантии

IP20

УХЛ4

0...+35°C



PST16-30-20



PST16-31-20

PST16-31-20

**ХАРАКТЕРИСТИКИ И ОСОБЕННОСТИ:**

- латунная контактная группа;
- корпус выполнен из ABS пластика;
- не поддерживающий горение материал внутреннего корпуса;
- материал внешнего корпуса устойчив к УФ-излучению;
- представлены в вариантах с заземлением и без.

Модель	PST16-30-20	PST16-31-20	PST16-50-20	PST16-51-20
Артикул, цвет (слоновая кость)	● 39694	● 39696	● 39700	● 39698
Модель	PST16-30-20	PST16-31-20	PST16-50-20	PST16-51-20
Артикул, цвет (слоновая кость)	○ 49057	○ 49056	○ 49055	○ 49054
Модель	PST16-30-20	PST16-31-20	PST16-50-20	PST16-51-20
Артикул, цвет (белый)	○ 39693	○ 39695	○ 39699	○ 39697
Тип розетки	2-местная		3-местная	
Макс. сечение подключаемых проводников, мм <sup>2</sup>	2,5			
Материал	ABS пластик			
Материал токоведущих частей	латунь			
Тип зажимов	винтовой			
Наличие крышки	без крышки	без крышки	без крышки	без крышки
Наличие заземляющего контакта	без заземления	с заземлением	без заземления	с заземлением
Номинальный ток, А	16	16	16	16
Номинальное напряжение, В	250			
Размер (ДхШхВ), мм	106x65x29	106x65x41	160x60x32,5	160x60x44,5
Срок службы, лет	5			

# РОЗЕТКИ

## СЕРИИ БРЕСТ



12 мес. гарантии

IP44

УХЛ4

0...+35°C



PST16-60-20



PST16-61-20



PST16-61-20

PST16-60-20

### ХАРАКТЕРИСТИКИ И ОСОБЕННОСТИ:

- латунная контактная группа;
- представлены в вариантах с заземлением и без;
- не поддерживающий горение материал внутреннего корпуса;
- материал внешнего корпуса устойчив к УФ-излучению.

Модель	PST16-60-20	PST16-61-20
Артикул, цвет (слоновая кость)	● 39702	● 39704
Модель	PST16-60-20	PST16-61-20
Артикул, цвет (слоновая кость)	○ 49053	○ 49052
Модель	PST16-60-20	PST16-61-20
Артикул, цвет (белый)	○ 39701	○ 39703
Тип розетки	4-местная	
Макс. сечение подключаемых проводников, мм <sup>2</sup>	2,5	
Материал	ABS пластик	
Материал токоведущих частей	латунь	
Тип зажимов	винтовой	
Наличие заземляющего контакта	без заземления	с заземлением
Номинальный ток, А	16	
Номинальное напряжение, В	250	
Размер (ДхШхВ), мм	217x65x29	217x65x29
Срок службы, лет	5	



# РОЗЕТКИ ИНФОРМАЦИОННЫЕ СЕРИИ БРЕСТ



PST00-20-20

12 мес. гарантии

IP20

УХЛ4

0...+35°C



PST00-20-20



PST00-21-20



PST00-21-20

## ХАРАКТЕРИСТИКИ И ОСОБЕННОСТИ:

- не поддерживающий горение материал внутреннего корпуса;
- корпус выполнен из ударопрочного ABS пластика;
- материал внешнего корпуса устойчив к УФ-излучению.

Модель	PST00-20-20	PST00-21-20
Артикул, цвет (слоновая кость)	○ 49063	○ 49062
Модель	PST00-20-20	PST00-21-20
Артикул, цвет (белый)	○ 39705	○ 39706
Тип розетки	1-местная TV	1-местная RJ-45
Материал корпуса	ABS пластик	
Материал токоведущих частей	латунь	
Тип зажимов	винтовой	
Наличие крышки	без крышки	
Частота, МГц	5-862	100
Номинальный ток, А	-	1
Волновое сопротивление, Ом	75	-
Размер (ДхШхВ), мм	65x33,5x65	
Срок службы, лет	5	

# ВЫКЛЮЧАТЕЛИ

## СЕРИИ ВЕЛЕНА



12 мес. гарантии

IP54

УХЛ4

0...+35°C



PSW10-121-54



PSW10-112-54

PSW10-111-54

### ХАРАКТЕРИСТИКИ И ОСОБЕННОСТИ:

- латунная контактная группа;
- ударопрочный материал корпуса;
- в серии представлен 1-клавишный переключатель;
- внешний корпус и внутренний блок выполнены из не поддающегося горению пластика;
- материал корпуса устойчив к УФ-излучению.

Модель	PSW10-111-54	PSW10-112-54	PSW10-121-54
Артикул, цвет (серый/графит)	● 32752	● 32756	● 32753
Тип выключателя	1-клавишный выключатель	1-клавишный переключатель	2-клавишный выключатель
Макс. сечение подключаемых проводников, мм <sup>2</sup>	2,5		
Материал	Полипропилен, ABS пластик		
Материал токоведущих частей	латунь		
Тип зажимов	винтовой		
Номинальный ток, А	10		
Номинальное напряжение, В	250		
Размер (ДхШхВ), мм	80x65x55		
Срок службы, лет	5		



**РОЗЕТКИ С ВЫКЛЮЧАТЕЛЯМИ**

**СЕРИИ ВЕЛЕНА**



PST16-12-54

12 мес. гарантии

IP54

УХЛ4

0...+35°C



PST16-11-54/10-111-54



PST16-11-54/10-121-54



PST16-11-54

**ХАРАКТЕРИСТИКИ И ОСОБЕННОСТИ:**

- латунная контактная группа;
- ударопрочный материал корпуса;
- наличие защитных шторок;
- внешний корпус и внутренний блок выполнены из не поддерживающего горение пластика;
- материал корпуса устойчив к УФ-излучению.

Модель	PST16-11-54	PST16-11-54/10-111-54	PST16-11-54/10-121-54	PST16-12-54
Артикул, цвет (серый/графит)	● 32755	● 32759	● 32761	● 32754
Тип розетки	1-местная	1-местная + 1-клавишный выключатель	1-местная + 2-клавишный выключатель	2-местная
Макс. сечение подключаемых проводников, мм <sup>2</sup>	2,5			
Материал	ABS пластик			
Материал токоведущих частей	латунь			
Тип зажимов	винтовой			
Наличие крышки	с крышкой			
Наличие заземляющего контакта	с заземлением			
Номинальный ток, А	16			
Номинальное напряжение, В	250			
Размер (ДхШхВ), мм	80x65x55	130x80x55	130x80x55	130x80x55
Срок службы, лет	5			

# МОНТАЖНАЯ КОРОБКА

## СЕРИИ EBX

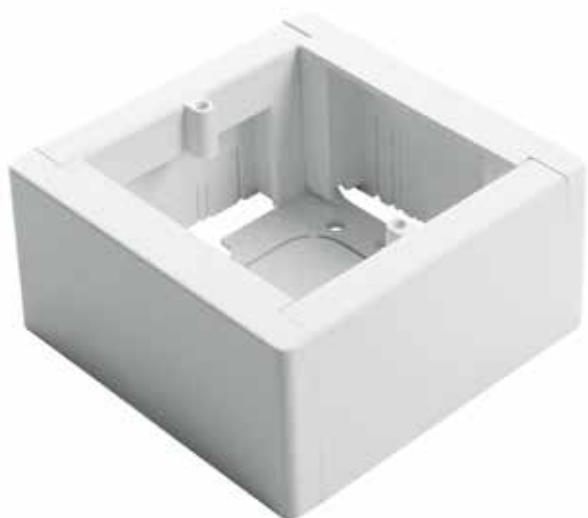

EBX20-04-1

### ХАРАКТЕРИСТИКИ И ОСОБЕННОСТИ:

- модульная конструкция позволяет использовать любое необходимое количество розеток или выключателей;
- выполнен из ABS пластика;
- монтажная коробка подходит для установки серий "Катрин" и "Эрна", а также для других серий электроустановочных изделий.

Модель	<b>EBX20-04-1</b>
Артикул, цвет	○ 39928
Материал	ABS пластик
Степень защиты	IP20
Климатическое исполнение	УХЛ4
Количество в упаковке	1
Размер (ДхШхВ), мм	88x88x42,5



НК-004

### ХАРАКТЕРИСТИКИ И ОСОБЕННОСТИ:

- простая установка;
- вынимаются другой заглушкой;
- выполнены из безопасного ABS пластика;
- не выделяются в интерьере.



Модель	<b>НК-004</b>
Артикул, цвет	○ 39929
Материал	полиуретан
Размер (ДхШ), мм	Ø26x24,5
Количество в упаковке	10



# ЭЛЕКТРОФУРНИТУРА





# СЕТЕВЫЕ РАЗВЕТВИТЕЛИ СЕРИИ ADP



ADP16-33-21

12 мес. гарантии

IP20

УХЛ4

0...+35°C



ADP16-23-21



ADP16-14-20



ADP16-12-20



ADP16-22-20

## ХАРАКТЕРИСТИКИ И ОСОБЕННОСТИ:

- латунная контактная группа;
- европейское качество производства;
- повышенные требования к качеству компонентов;
- корпус из прочного ABS пластика.

Модель	ADP16-12-20	ADP16-13-20	ADP16-14-20	ADP16-22-20	ADP16-23-20	ADP16-23-21	ADP16-33-21
Артикул, цвет	● 32870	● 32871	● 32872	○ 39023	○ 39024	● 49165	○ 49231
Тип разветвителя	2-местный	3-местный	2-местный со шторками	2-местный	3-местный	3-местный	3 гнезда
Количество присоединяемых устройств	2	3	2 + 2USB	2	3	3	3EU 2xUSB A+Type C
Максимальная нагрузка, Вт	3520						
Материал	ABS пластик						
Материал токоведущих частей	латунь, нержавеющая сталь						
Наличие заземляющего контакта	с заземлением						
Номинальный ток, А	16						16+2USB-3,1
Номинальное напряжение розеток EU, В	250						
Номинальное напряжение розеток остальных, В	-	-	5	-	-	-	5
Размер (ДxШxВ), мм	95x50x78	120x83x78	120x83x78	98x54x78	140x54x78	100x100x75	80x80x105
Срок службы, лет	5						

# СЕТЕВЫЕ РАЗВЕТВИТЕЛИ СЕРИИ ADP



ADP10-15-20

12 мес. гарантии

IP20

УХЛ4

0...+35°C



ADP10-16-20



ADP10-16-20



ADP10-15-20

### ХАРАКТЕРИСТИКИ И ОСОБЕННОСТИ:

- простая и надежная конструкция;
- корпус из ABS пластика;
- ADP10-16-20 компактный размер.

Модель	ADP10-15-20	ADP10-16-20
Артикул, цвет	● 39001	● 39295
Модель	ADP10-15-20	ADP10-16-20
Артикул, цвет	○ 39227	○ 39006
Тип разветвителя	3-местный	3-местный компактный
Количество присоединяемых устройств	3	
Максимальная нагрузка, Вт	2500	
Материал	ABS пластик	
Материал токоведущих частей	латунь	
Наличие заземляющего контакта	без заземления	
Номинальный ток, А	10	
Номинальное напряжение, В	250	
Размер (ДхШхВ), мм	71x43x86	57x55x41
Срок службы, лет	5	



ADP16-06-20

12 мес. гарантии

IP20

УХЛ4

0...+35°C



ADP6-03-20



ADP6-04-20



ADP10-05-20

**ХАРАКТЕРИСТИКИ И ОСОБЕННОСТИ:**

- компактный корпус;
- корпус из ABS пластика или полипропилена.

Модель	ADP6-03-20		ADP6-04-20	ADP10-05-20	ADP16-06-20
Артикул, цвет	● 32858	○ 32859	○ 32860	○ 39005	● 49140
Материал	полипропилен			ABS	
Максимальная нагрузка, Вт	1500			2500	3500
Количество присоединяемых устройств	1				
Наличие заземляющего контакта	без заземления				с заземлением
Номинальный ток, А	6			10	6
Номинальное напряжение, В	250				
Размер (ДхШхВ), мм	33x15x42		29x29x42	64x43x43	54x50x45
Срок службы, лет	5				

# СЕТЕВЫЕ ПЕРЕХОДНИКИ СЕРИИ ADP



12 мес. гарантии

IP20

УХЛ4

0...+35°C

ADP16-24-20

### ХАРАКТЕРИСТИКИ И ОСОБЕННОСТИ:

- корпус изготовлен из ABS пластика;
- 2 USB порта с силой тока 2,1А (при зарядке 2 устройств каждый порт заряжает с силой тока 1А).

Модель	ADP16-24-20				
Артикул, цвет	○ 39626				
Количество присоединяемых устройств	1 EUR + 2 USB				
Материал корпуса	ABS пластик				
Номинальный ток, А	16+2.1				
Номинальное напряжение, В	250				
Наличие заземляющего контакта	с заземлением				
Размер (ДхШхВ), мм	53x74x77				
Срок службы, лет	5				

	Количество	Ток на 1 порт, А	Общий ток, А	Напряжение, В	Мощность подключаемых электроприборов, Вт
EUR порт	1	16	16	250	3500
USB порт	2	1,05	2,1	5	10



# ВЫКЛЮЧАТЕЛИ ДЛЯ СВЕТИЛЬНИКОВ НА ШНУР

## СЕРИИ GLS



12 мес. гарантии

IP20

УХЛ4

0...+35°C



GLS10-01-20



GLS10-02-20



GLS10-02-20

GLS10-01-20

### ХАРАКТЕРИСТИКИ И ОСОБЕННОСТИ:

- корпус изготовлен из ABS пластика или полипропилена;
- контакты из латуни.

Модель	GLS10-01-20		GLS10-02-20	
	Артикул, цвет	○ 39002	● 39003	● 39075
Материал корпуса	ABS пластик		полипропилен	
Материал токоведущих частей	латунь, нержавеющая сталь		латунь	
Количество направлений	1			
Номинальный ток, А	10		2	
Номинальное напряжение, В	250			
Размер (ДхШхВ), мм	60x28x18		51x40x32	

# УДЛИНИТЕЛИ





12 мес. гарантии

IP20

УХЛ4

+1...+35°C



HM01-20-02



HM01-30-02

HM01-40-03

**ХАРАКТЕРИСТИКИ И ОСОБЕННОСТИ:**

- латунная контактная группа;
- качественный ПВХ провод и литая вилка;
- корпус из ABS пластика;
- не поддерживающий горение материал внутреннего блока;
- материал внешнего корпуса устойчив к УФ-излучению.

Модель	HM01-20-02	HM01-20-03	HM01-20-05	HM01-20-07	HM01-30-02	HM01-30-03	HM01-30-05	HM01-30-07	HM01-40-03	HM01-40-05
Артикул, цвет	○ 39201	○ 39202	○ 39203	○ 39204	○ 39209	○ 39210	○ 39211	○ 39212	○ 39217	○ 39218
Тип вилки	прямая									
Количество гнезд	2			3				4		
Сечение кабеля, мм <sup>2</sup>	2x0,75									
Материал жилы	медь									
Материал заземляющего контакта на вилке	сталь									
Цвет кабеля	белый									
Наличие заземляющего контакта	без заземления									
Максимальная нагрузка, Вт	2200									
Длина кабеля, м	2	3	5	7	2	3	5	7	3	5
Номинальный ток, А	10									
Номинальное напряжение, В	250									
Размер (ДхШхВ), мм	115x53x27				150x53x27				192x53x27	



# УДЛИНИТЕЛИ

## СЕРИИ HOME



12 мес. гарантии

IP20

УХЛ4

+1..+35°C



HM01-21-02

HM01-31-02

### ХАРАКТЕРИСТИКИ И ОСОБЕННОСТИ:

- латунная контактная группа;
- качественный ПВХ провод и литая вилка;
- корпус из ABS пластика;
- не поддерживающий горение материал внутреннего блока;
- материал внешнего корпуса устойчив к УФ-излучению.

Модель	HM01-21-02	HM01-21-03	HM01-21-05	HM01-21-07	HM01-31-02	HM01-31-03	HM01-31-05	HM01-31-07
Артикул, цвет	○ 39205	○ 39206	○ 39207	○ 39208	○ 39213	○ 39214	○ 39215	○ 39216
Тип вилки	угловая							
Количество гнезд	2				3			
Сечение кабеля, мм <sup>2</sup>	3x0,75							
Материал жилы	медь							
Материал заземляющего контакта на вилке	сталь							
Цвет кабеля	белый							
Наличие заземляющего контакта	с заземлением							
Максимальная нагрузка, Вт	2200							
Длина кабеля, м	2	3	5	7	2	3	5	7
Номинальный ток, А	10							
Номинальное напряжение, В	250							
Размер (ДхШхВ), мм	120x60x37				167x60x37			



12 мес. гарантии

IP20

УХЛ4

+1..+35°C



HM06-21-02

HM06-31-02

**ХАРАКТЕРИСТИКИ И ОСОБЕННОСТИ:**

- латунная контактная группа;
- качественный ПВХ провод и литая вилка;
- корпус из ABS пластика;
- не поддерживающий горение материал внутреннего блока;
- материал внешнего корпуса устойчив к УФ-излучению.

Модель	HM06-21-02	HM06-21-03	HM06-21-05	HM06-21-07	HM06-31-02	HM06-31-03	HM06-31-05	HM06-31-07	HM06-40-03	HM06-40-05	HM06-40-07	HM10-41-01
Артикул, цвет	○ 49339	○ 49340	○ 49341	○ 49342	○ 49347	○ 49348	○ 49349	○ 49350	○ 49351	○ 49352	○ 49389	○ 49571
Тип вилки	прямая											
Количество гнезд	2	2	2	2	3	3	3	3	4	4	4	4
Сечение кабеля, мм <sup>2</sup>	3x1											
Материал жилы	медь											
Материал заземляющего контакта на вилке	сталь											
Цвет кабеля	белый											
Наличие заземляющего контакта	с заземлением											
Максимальная нагрузка, Вт	3520											
Длина кабеля, м	2 м	3 м	5 м	7 м	2 м	3 м	5 м	7 м	3 м	5 м	7 м	1,5 м
Номинальный ток, А	16											
Номинальное напряжение, В	250											
Размер (ДхШхВ), мм	120x60x37				167x60x37							

# УДЛИНИТЕЛИ С ВЫКЛЮЧАТЕЛЕМ СЕРИИ HOME



HM03-31-02

12 мес. гарантии

IP20

УХЛ4

+1...+35°C



HM03-31-03



HM03-31-05



HM03-31-07



HM03-31-10

## ХАРАКТЕРИСТИКИ И ОСОБЕННОСТИ:

- латунная контактная группа;
- качественный ПВХ провод и литая вилка;
- кнопка включения/выключения;
- корпус из ABS пластика;
- не поддерживающий горение материал внутреннего блока;
- материал внешнего корпуса устойчив к УФ-излучению.

Модель	HM03-31-02	HM03-31-03	HM03-31-05	HM03-31-07	HM03-31-10
Артикул, цвет	○ 39197	○ 39198	○ 39199	○ 39200	○ 39522
Тип вилки	угловая				
Количество гнезд	3				
Сечение кабеля, мм <sup>2</sup>	3x0,75				
Материал жилы	медь				
Материал заземляющего контакта на вилке	сталь				
Цвет кабеля	белый				
Наличие заземляющего контакта	с заземлением				
Максимальная нагрузка, Вт	2200				
Длина кабеля, м	2	3	5	7	10
Номинальный ток, А	10				
Номинальное напряжение, В	250				
Размер (ДхШхВ), мм	190x55x37				

# УДЛИНИТЕЛИ С ВЫКЛЮЧАТЕЛЕМ СЕРИИ НОМЕ



HM03-41-02

12 мес. гарантии

IP20

УХЛ4

+1...+35°C



HM03-41-03



HM03-41-05



HM03-41-07

## ХАРАКТЕРИСТИКИ И ОСОБЕННОСТИ:

- латунная контактная группа;
- качественный ПВХ провод и литая вилка;
- кнопка включения/выключения;
- корпус из ABS пластика;
- не поддерживающий горение материал внутреннего блока;
- материал внешнего корпуса устойчив к УФ-излучению.

Модель	HM07-31-02	HM07-31-03	HM07-31-05	HM07-31-07	HM07-31-10	HM07-41-02	HM07-41-03	HM07-41-05	HM07-41-07	HM03-41-02	HM03-41-03	HM03-41-05	HM03-41-07
Артикул, цвет	49353	49354	49355	49356	49357	49358	49359	49360	49361	39523	39524	39525	39526
Тип вилки	прямая								угловая				
Количество гнезд	3					4							
Сечение кабеля, мм <sup>2</sup>	3x1								3x0,75				
Материал жилы	медь												
Материал заземляющего контакта на вилке	сталь												
Цвет кабеля	белый												
Наличие заземляющего контакта	с заземлением												
Максимальная нагрузка, Вт	3520								2200				
Длина кабеля, м	2	3	5	7	10	2	3	5	7	2	3	5	7
Номинальный ток, А	16								10				
Номинальное напряжение, В	250												
Размер (ДхШхВ), мм	120x60x37				167x60x37					232x55x37			

# УДЛИНИТЕЛИ НА РАМКЕ

## СЕРИИ STANDART



HM04-01-20

### ХАРАКТЕРИСТИКИ И ОСОБЕННОСТИ:

- качественный провод ПВС;
- степень защиты от пыли и влаги IP44;
- максимальная нагрузка в раскрученном виде 1320 Вт, 2200 Вт и 3520 Вт;
- номинальный ток 6А, 10А и 16А.

Модель	HM02-02- 10/20/ 30/50	HM02-01- 10/20/ 30/50	HM02-01- 10/20/ 30/50	HM04-01- 10/20/ 30/50	HM05-01- 10/20/ 30/50
Артикул	39490 39491 39492 39493	39223 39224 39225 39226	39494 39495 39496 39497	39627 39628 39629 39630	39631 39632 39633 39634
Тип вилки	прямая		угловая		
Сечение кабеля, мм <sup>2</sup>	2x0,75	3x0,75	3x0,75	3x1	3x1,5
Количество присоединяемых устройств	1				
Материал жилы	медь				
Материал заземляющего контакта на вилке	-	сталь	сталь	латунь	
Цвет кабеля	оранжевый				
Цвет колодки	черный				
Наличие заземляющего контакта	без заземления	с заземлением			
Максимальная нагрузка, Вт		1320		2200	3520
Длина кабеля, м	10/ 20/ 30/ 50	10/ 20/ 30/ 50	10/ 20/ 30/ 50	10/ 20/ 30/ 50	10/ 20/ 30/ 50
Номинальный ток, А	10			16	
Номинальное напряжение, В	220				



# УДЛИНИТЕЛИ НА ПЛАСТИКОВОЙ КАТУШКЕ

## STANDART



STD02-11-30

12 мес. гарантии

IP40

IP44

УХЛ4

+1...+35°C



STD02-41-50

### ХАРАКТЕРИСТИКИ И ОСОБЕННОСТИ:

- Качественный провод ПВХ;
- степень защиты от пыли и влаги IP44;
- катушка выполнена из ударопрочного пластика;
- выключатель с термозащитой (для STD02-41-30).

Модель	STD02-11-30	STD02-11-50	STD02-41-30	STD02-41-50	STD01-40-30	STD01-40-50
Артикул	39635	39636	39708	39709	49390	49391
Тип вилки	угловая					
Количество гнезд	1		4		4	
Сечение кабеля, мм <sup>2</sup>	3x1					3x1,5
Степень защиты	IP44				IP40	
Материал жилы	латунь					
Материал заземляющего контакта на вилке	сталь					
Цвет кабеля	оранжевый				черный	
Цвет колодки	черный					
Наличие заземляющего контакта	с заземлением					
Максимальная нагрузка, Вт	2200				3520	
Маркировка кабеля	да					
Длина кабеля, м	30	50	30	50	30	50
Номинальный ток, А	10				16	
Номинальное напряжение, В	220					
Размер (ДхШхВ), мм	345x250x165					

# УДЛИНИТЕЛИ НА РАМКЕ

## PROFESSIONAL



12 мес. гарантии

IP44

У2

-40...+40°C

PRF22-31-20

### ХАРАКТЕРИСТИКИ И ОСОБЕННОСТИ:

- качественный провод КГ;
- степень защиты IP44;
- прочная рамка из ABS пластика.

Модель	PRF22-3-10	PRF22-31-20	PRF22-31-30	PRF22-41-10	PRF22-41-20	PRF22-41-30
Артикул, цвет	● 49043	● 49044	● 49045	● 49046	● 49047	● 49048
Тип вилки	прямая					
Сечение кабеля, мм <sup>2</sup>	3x1,5			3x2,5		
Количество присоединяемых устройств	1					
Материал жилы	медь					
Материал заземляющего контакта на вилке	сталь					
Тип кабеля	КГ					
Наличие заземляющего контакта	с заземлением					
Максимальная нагрузка, Вт	3520					
Длина кабеля, м	10	20	30	10	20	30
Номинальный ток, А	16					
Номинальное напряжение, В	220					



# УДЛИНИТЕЛИ НА МЕТАЛЛИЧЕСКОЙ КАТУШКЕ

## СЕРИИ PROFESSIONAL



PRF02-41-30

12 мес. гарантии

IP44

У2

+1...+35°C



PRF02-41-20



PRF02-41-50

### ХАРАКТЕРИСТИКИ И ОСОБЕННОСТИ:

- качественный кабель КГ;
- каучуковая вилка на 16А;
- степень защиты от пыли и влаги IP44;
- прочная металлическая катушка.

Модель	PRF02-31-20	PRF02-31-30	PRF02-31-50	PRF02-41-20	PRF02-41-30	PRF02-41-50
Артикул	39785	39786	39787	39784	39296	39297
Тип вилки	прямая					
Количество гнезд	4					
Сечение кабеля, мм <sup>2</sup>	3×1,5			3×2,5		
Материал жилы	медь					
Материал заземляющего контакта на вилке	сталь					
Цвет кабеля	черный					
Цвет колодки	синий					
Наличие заземляющего контакта	с заземлением					
Максимальная нагрузка, Вт	3520					
Маркировка кабеля	да					
Длина кабеля, м	20	30	50	20	30	50
Номинальный ток, А	16					
Номинальное напряжение, В	220					
Размер (ДхШхВ), мм	370×350×190					



**ЭЛЕКТРОУСТАНОВОЧНЫЕ  
ИЗДЕЛИЯ**   
**ПЕРЕНОСНЫЕ БЫТОВЫЕ**





# ВИЛКИ РАЗБОРНЫЕ ПРЯМЫЕ

## СЕРИИ PPG



IP20

УХЛ4

+1...+35°C



PPG16-42-201



PPG10-43-201

PPG16-42-201

### ХАРАКТЕРИСТИКИ И ОСОБЕННОСТИ:

- высокое качество литья корпуса;
- материал корпуса устойчив к УФ-излучению.

Модель	PPG16-42-201		PPG10-43-201
Артикул, цвет	○ 32851	● 32852	○ 32855
Тип вилки	прямая		
Тип установки	переносная		
Макс. сечение подключаемых проводников, мм <sup>2</sup>	2,5		
Материал корпуса	пластик		
Материал токоведущих частей	латунь		
Наличие заземляющего контакта	с заземлением	без заземления	
Номинальный ток, А	16	10	
Номинальное напряжение, В	250		
Размер (ДхШхВ), мм	89x36x36	58x36x36	
Срок службы, лет	5		

# ВИЛКИ РАЗБОРНЫЕ УГЛОВЫЕ

## СЕРИИ PPG



PPG16-40-202

IP20

УХЛ4

+1...+35°C



PPG16-41-202



PPG16-43-202



PPG16-45-202



PPG16-46-202

### ХАРАКТЕРИСТИКИ И ОСОБЕННОСТИ:

- высокое качество литья корпуса;
- материал устойчив к УФ-излучению;
- полностью литые (не полые) стальные штыри в моделях PPG16-45-202 и PPG16-41-202.

Модель	PPG16-41-202		PPG16-45-202		PPG16-46-202		PPG16-40-202	PPG16-43-202
Артикул, цвет	○ 32850	● 39138	○ 39039	● 39040	○ 39825	● 39824	○ 32849	○ 39004
Тип установки	переносная							
Тип вилки	угловая						угловая с кольцом	угловая с выключателем
Макс. сечение подключаемых проводников, мм <sup>2</sup>	2,5							
Материал	полипропилен							
Материал токоведущих частей	латунь							
Наличие заземляющего контакта	с заземлением							
Номинальный ток, А	16							
Номинальное напряжение, В	250							
Размер (ДхШхВ), мм	68x37x53	87x42x46		68x37x53		81x36x36	60x40x60	
Срок службы, лет	5							



IP20

УХЛ4

+1...+35°C



PST16-40-200

PST16-40-200

**ХАРАКТЕРИСТИКИ И ОСОБЕННОСТИ:**

- высокое качество литья корпуса;
- материал устойчив к УФ-излучению.

Модель	PST16-40-200	
Артикул, цвет	○ 32853	● 32854
Тип розетки	переносная	
Тип зажимов	винтовой	
Макс. сечение подключаемых проводников, мм <sup>2</sup>	2,5	
Материал	пластик	
Материал токоведущих частей	латунь	
Количество присоединяемых устройств	1	
Наличие заземляющего контакта	с заземлением	
Номинальный ток, А	16	
Номинальное напряжение, В	250	
Размер (ДхШхВ), мм	72x44x44	
Срок службы, лет	5	

# КОЛОДКИ ДЛЯ УДЛИНИТЕЛЕЙ СЕРИИ БРУНА



12 мес. гарантии

IP20

УХЛ4

0..+40°C

PST10-200-20



PST10-300-20



PST10-400-20



PST16-210-20



PST16-310-20

## ХАРАКТЕРИСТИКИ И ОСОБЕННОСТИ:

- внутренняя колодка из самозатухающего полипропилена;
- крышка на задней стороне для быстрой сборки удлинителя;
- материал корпуса устойчив к УФ-излучению.

Модель	PST10-200-20	PST10-300-20	PST10-400-20	PST16-210-20	PST16-310-20	PST16-410-20
Артикул, цвет	○ 39007	○ 39008	○ 39009	○ 39010	○ 39011	○ 39012
Макс. сечение подключаемых проводников, мм <sup>2</sup>	1,5					
Материал	полипропилен					
Материал токоведущих частей	латунь					
Количество присоединяемых устройств	2	3	4	2	3	4
Наличие заземляющего контакта	без заземления			с заземлением		
Номинальный ток, А	10			16		
Номинальное напряжение, В	250					
Размер (ДхШхВ), мм	117x58x30	161x58x30	240x58x30	118x58x40	161x58x40	204x58x40
Срок службы, лет	5					



# КОЛОДКИ ДЛЯ УДЛИНИТЕЛЕЙ С ВЫКЛЮЧАТЕЛЕМ

СЕРИИ БРУНА



PST16-211-20

12 мес. гарантии

IP20

УХЛ4

0..+40°C



PST16-311-20



PST16-411-20

## ХАРАКТЕРИСТИКИ И ОСОБЕННОСТИ:

- кнопка включения/выключения питания;
- внутренняя колодка из самозатухающего полипропилена;
- крышка на задней стороне для быстрой сборки удлинителя;
- материал корпуса устойчив к УФ-излучению.

Модель	PST16-211-20	PST16-311-20	PST16-411-20
Артикул, цвет	○ 39013	○ 39014	○ 39015
Материал	полипропилен		
Материал токоведущих частей	латунь		
Макс. сечение подключаемых проводников, мм <sup>2</sup>	1,5		
Количество присоединяемых устройств	2	3	4
Наличие заземляющего контакта	с заземлением		
Номинальный ток, А	16		
Номинальное напряжение, В	250		
Размер (ДхШхВ), мм	141x58x47	183x58x47	226x58x47
Срок службы, лет	5		

**ВИЛКИ (КАУЧУК)****СЕРИИ ОДРИ**

RPG16-30-442

12 мес. гарантии

IP44

УХЛ4

0...+40°C



RPG16-21-441



RPG16-21-441



RPG16-21-442



RPG16-21-442

**ХАРАКТЕРИСТИКИ И ОСОБЕННОСТИ:**

- корпус выполнен из синтетического каучука, который устойчив к механическим повреждениям, а также к агрессивным воздействиям окружающей среды и УФ-излучению;
- рельеф на поверхности корпуса препятствует выскальзыванию изделия из рук;
- дополнительный бортик обеспечивает защиту от попадания влаги внутрь контакта.

Модель	RPG16-21-441			RPG16-30-442	RPG16-21-442		
Артикул, цвет	● 32748	● 39160	● 32161	● 32843	● 32749	● 39253	● 39254
Тип вилки	прямая			угловая	угловая с ушком		
Тип зажимов	винтовой						
Макс. сечение подключаемых проводников, мм <sup>2</sup>	2,5						
Материал	термопластик, каучук						
Материал токоведущих частей	латунь						
Наличие заземляющего контакта	с заземлением						
Номинальный ток, А	16						
Номинальное напряжение, В	250						
Размер (ДхШхВ), мм	102x42x42	105x40x40	114x42x42	102x40x50	102x40x45		
Срок службы, лет	5						



# РОЗЕТКИ/КОЛОДКИ (КАУЧУК)

## СЕРИИ ОДРИ



RST16-21-44

12 мес. гарантии

IP44

УХЛ4

0...+40°C



RST16-21-44



RST16-23-44



RST16-24-44

### ХАРАКТЕРИСТИКИ И ОСОБЕННОСТИ:

- корпус выполнен из синтетического каучука, который устойчив к механическим повреждениям, а также к агрессивным воздействиям окружающей среды и УФ-излучению;
- рельеф на поверхности корпуса препятствует выскальзыванию изделия из рук;
- дополнительный бортик и крышка обеспечивают защиту от попадания влаги внутрь розетки (колодки).

Модель	RST16-21-44		RST16-31-44	RST16-22-44	RST16-23-44	RST16-24-44	
Артикул, цвет	● 39196	● 39195	● 32751	● 39018	● 32738	● 32739	● 39019
Тип зажимов	винтовой						
Макс. сечение подключаемых проводников, мм <sup>2</sup>	2,5						
Материал корпуса	термопластик, каучук						
Материал токоведущих частей	латунь						
Наличие крышки	с крышкой						
Наличие заземляющего контакта	с заземлением						
Количество присоединяемых устройств	1		1	2	3	4	
Номинальный ток, А	16						
Номинальное напряжение, В	250						
Размер (ДхШхВ), мм	95x78x55		95x66x51	197x66x51	256x66x51	318x66x51	
Срок службы, лет	5						



# РАЗЪЕМЫ ДЛЯ ЭЛЕКТРОПЛИТ

## СЕРИИ PPG, PST



PPG32-50-20



PPG32-51-20



PPG32-52-20



PPG32-53-20



PST32-53-20

12 мес. гарантии

IP20

УХЛ4

0...+35°C

### ХАРАКТЕРИСТИКИ И ОСОБЕННОСТИ:

- не поддерживающий горение бакелитовый материал корпуса в PPG32-51-20;
- устойчивый к механическим повреждениям и УФ-излучению материал корпуса в PPG32-50-20.

Модель	PPG32-50-20	PPG32-51-20	PPG32-52-20	PPG32-53-20	PST32-53-20
Артикул, цвет	○ 39016	● 39017	○ 39469	○ 39826	○ 39827
Тип вилки	угловая				нет
Тип установки	скрытый	открытый			
Тип зажимов	винтовой				
МАХ сеч. подключаемых проводников, мм <sup>2</sup>	2,5				
Материал	негорючий ABS пластик				
Материал токоведущих частей	латунь				
Комплектация	вилка с розеткой		вилка	розетка	
Наличие заземляющего контакта	с заземлением				
Номинальный ток, А	32				
Номинальное напряжение, В	250				
Размер (ДхШхВ), мм	77x71x44	75x65x85		80x40x155	75x37x85
Срок службы, лет	5				



12 мес. гарантии

IP20

УХЛ4

0...+35°C

PST16-70-20

**ХАРАКТЕРИСТИКИ И ОСОБЕННОСТИ:**

- высокое качество литья корпуса;
- материал устойчив к УФ-излучению;
- стандартное крепление на DIN-рейку.

Модель	PST16-70-20
Артикул, цвет	● 39171
Тип розетки	1-местная
Тип зажимов	винтовой
Макс. сечение подключаемых проводников, мм <sup>2</sup>	2,5
Материал	ABS пластик
Материал токоведущих частей	латунь
Количество присоединяемых устройств	1
Наличие заземляющего контакта	с заземлением
Номинальный ток, А	16
Номинальное напряжение, В	250
Размер (ДхШхВ), мм	82x45x70
Срок службы, лет	5

**ПЛАСТИКОВЫЕ  
КОРПУСА**



**БОКСЫ МОДУЛЬНЫЕ,  
НАКЛАДНЫЕ  
СЕРИИ STANDART**

EBX50-3/06-20

IP20

IP40

УХЛ4

-10...+40°C



EBX50-3/08-20



EBX50-3/12-20



EBX50-3/16-20



EBX50-3/24-20



EBX50-3/36-40

**ХАРАКТЕРИСТИКИ И ОСОБЕННОСТИ:**

- корпус изготовлен из прочного ABS-пластика Starex SD-0150;
- дверца выполнена из ударопрочного поликарбоната PC Trirex;
- полный монтажный комплект: стальная DIN-рейка и медные нулевые шины;
- широкий ассортимент на 6, 8, 12, 16, 24, 36 модулей;
- накладной тип установки.

Модель	EBX50-3/06-20	EBX50-3/08-20	EBX50-3/12-20	EBX50-3/16-20	EBX50-3/24-20	EBX50-3/36-40
Артикул, цвет	○ 39645	○ 39646	○ 39647	○ 39648	○ 39649	○ 39650
Количество модулей	6	8	12	16	24	36
Тип установки	накладной					
Материал	ABS пластик, поликарбонат					
Номинальное напряжение, В	400					
Степень защиты	IP20	IP20	IP20	IP20	IP20	IP40
Размер (ДхШхВ), мм	101x176x147,7	212x212x147,7	108x284x147,7	104x212x267,7	108x284x267,7	108x314x447,7

# БОКСЫ МОДУЛЬНЫЕ, ВСТРАИВАЕМЫЕ СЕРИИ STANDART



EBX50-2/06-20

IP20

IP40

УХЛ4

-10...+40°C



EBX50-2/08-20



EBX50-2/12-20



EBX50-2/16-20



EBX50-2/24-20



EBX50-2/36-40

## ХАРАКТЕРИСТИКИ И ОСОБЕННОСТИ:

- корпус изготовлен из прочного ABS пластика Starex SD-0150;
- дверца выполнена из ударопрочного поликарбоната PC Trirex;
- полный монтажный комплект: стальная DIN-рейка и медные нулевые шины;
- широкий ассортимент на 6, 8, 12, 16, 24, 36 модулей;
- встраиваемый тип установки.

Модель	EBX50-2/06-20	EBX50-2/08-20	EBX50-2/12-20	EBX50-2/16-20	EBX50-2/24-20	EBX50-2/36-40
Артикул, цвет	○ 39651	○ 39652	○ 39653	○ 39654	○ 39655	○ 39656
Количество модулей	6	8	12	16	24	36
Тип установки	встраиваемый					
Материал	ABS пластик, поликарбонат					
Номинальное напряжение, В	400					
Степень защиты	IP20	IP20	IP20	IP20	IP20	IP40
Размер (ДхШхВ), мм	101x176x147,7	212x212x147,7	107x284x147,7	103x212x267,7	107x284x267,7	107x314x447,7



# БОКСЫ МОДУЛЬНЫЕ, НАКЛАДНЫЕ, IP65

## СЕРИИ STANDART



IP65

УХЛЗ.1

-25...+60°C

EBX50-1/12-65

### ХАРАКТЕРИСТИКИ И ОСОБЕННОСТИ:

- высокая степень защиты IP65;
- вертикальное открывание дверцы;
- корпус изготовлен из негорючего ABS пластика и устойчив к УФ-излучению;
- дверца выполнена из ударопрочного поликарбоната;
- полная комплектация: DIN-рейка, нулевая шина, гермовводы;
- широкий ассортимент на 2, 5, 8, 12, 15, 18, 24 модуля;
- накладной тип установки.



EBX50-1/02-65



EBX50-1/05-65



EBX50-1/15-65



EBX50-1/18-65



EBX50-1/24-65

Модель	EBX50-1/02-65	EBX50-1/05-65	EBX50-1/08-65	EBX50-1/12-65	EBX50-1/15-65	EBX50-1/18-65	EBX50-1/24-65
Артикул, цвет	○ 39932	○ 39189	○ 39190	○ 39191	○ 39192	○ 39193	○ 39194
Количество модулей	2	5	8	12	15	18	24
Тип установки	накладной						
Материал	ABS пластик, поликарбонат						
Номинальное напряжение, В	400						
Размер (ДхШхВ), мм	101x176x147,7	159x119x90	201x155x90	255x198x109	309x198x108	363x198x100	360x280x108



# ЗАГЛУШКИ, САЛЬНИКИ, КАБЕЛЬНЫЕ ВВОДЫ

## СЕРИИ PG

IP54

-40°C...+100°C



PG48



PG36



PG29



PG13,5

### ХАРАКТЕРИСТИКИ И ОСОБЕННОСТИ:

- степень защиты до IP54;
- широкий ассортимент размеров;
- большой диапазон рабочих температур;
- для герметичного ввода проводов в боксы и щиты.

Модель	PG7	PG9	PG11	PG13,5	PG16	PG19	PG21
Артикул, DIY, цвет	● 49374	● 49375	● 49376	● 49377	● 49378	● 49379	● 49380
Артикул, ОПТ, цвет	● 49362	● 49363	● 49364	● 49365	● 49366	● 49367	● 49368
Диаметр проводника, мм	3-6,5	4-8	5-10	6-12	10-14	12-15	13-18
Диаметр резьбовой части, мм	9	12	15	16	17	20	22
Рабочая температура	-40°C...+100°C						
Материал	полиамид						

Модель	PG25	PG29	PG36	PG42	PG48
Артикул, DIY, цвет	● 49381	● 49382	● 49383	● 49384	● 49385
Артикул, ОПТ, цвет	● 49369	● 49370	● 49371	● 49372	● 49373
Диаметр проводника, мм	16-21	18-25	22-32	32-38	37-44
Диаметр резьбовой части, мм	25	31	41	48	52
Рабочая температура	-40°C...+100°C				
Материал	полиамид				

# ЗАГЛУШКИ, САЛЬНИКИ, КАБЕЛЬНЫЕ ВВОДЫ

## СЕРИИ MG/PG



PG9S

IP54 IP68

-20°C...+120°C



MG50



MG40



MG32

### ХАРАКТЕРИСТИКИ И ОСОБЕННОСТИ:

- степень защиты до IP68 у серии MG;
- широкий ассортимент размеров;
- большой диапазон рабочих температур;
- для герметичного ввода проводов в боксы и щиты.

Модель	MG12	MG16	MG20	MG25	MG32	MG40	MG50	MG63
Артикул, цвет	● 49450	● 49451	● 49452	● 49453	● 49454	● 49455	● 49456	● 49457
Диаметр проводника, мм	4,5-8	6-10	9-14	13-18	18-25	24-30	30-40	40-50
Диаметр резьбовой части, мм	8	12	16	20	27	35	45	57
Материал	полиамид							
Рабочая температура	-20°C...+120°C							
Степень защиты	IP68							
Модель	PG7S				PG9S			
Артикул, цвет	● 49491				● 49492			
Диаметр проводника, мм	3-6,5				4-8			
Диаметр резьбовой части, мм	8				12			
Рабочая температура	-20°C...+120°C							
Материал	полиамид							
Степень защиты	IP54							



**СИСТЕМЫ  
ДЛЯ  
ПРОКЛАДКИ КАБЕЛЯ**



EBX30-01-1

IP20

УХЛ4

-35...+60°C



EBX20-01-1



EBX20-02-2



EBX20-02-2



EBX20-01-2



EBX20-01-2

### ХАРАКТЕРИСТИКИ И ОСОБЕННОСТИ:

- не поддерживающий горение материал корпуса;
- перфорированные отверстия на дне и стенках изделия позволяют упростить процесс монтажа кабеля;
- для объединения в группы, подрозетники имеют возможность фиксации друг с другом EBX20-01-1, EBX30-01-1;
- предназначены для скрытого монтажа.

Модель	EBX20-01-1	EBX30-01-1	EBX20-02-2		EBX20-01-2	
Артикул, цвет	● 39293	● 49002	● 39294	● 39351	● 39854	● 39855
Назначение	для сплошных стен		для полых стен		для сплошных стен	
Материал	полипропилен					
Размер (ДхШхВ), мм	68x71x42	68x68x62	68x68x45		68x68x45	
Срок службы, лет	10					
Наличие стикера	да	да	да	нет	нет	да

# МОНТАЖНЫЕ КОРОБКИ

## СЕРИИ EBX



IP20

УХЛ4

-35...+60°C



EBX20-03-2



EBX20-03-1

EBX20-03-5

### ХАРАКТЕРИСТИКИ И ОСОБЕННОСТИ:

- предназначены для организации точек соединения и разветвления проводов;
- монтажные коробки позволяют скрыть различные малогабаритные соединительные устройства;
- защищают места соединения проводов от внешних воздействий;
- для скрытого монтажа.

Модель	EBX20-03-1	EBX20-03-2	EBX20-03-5
Артикул, цвет	● 39856	● 39857	● 39858
Назначение	для сплошных стен		
Материал	полипропилен		
Размер (ДхШ), мм	102x15	102x30	75x30
Срок службы, лет	10		

**МОНТАЖНЫЕ КОРОБКИ**  
СЕРИИ EBX

EBX30-02-1-20-120

IP20

УХЛ4

-25...+40°C



EBX30-01-1-20-80



EBX30-01-1-20-92



EBX30-01-1-20-120

**ХАРАКТЕРИСТИКИ И ОСОБЕННОСТИ:**

- наличие крышки позволяет провести максимально скрытый монтаж, с возможностью последующего обслуживания;
- выбивные отверстия под различный диаметр провода;
- легкий и быстрый монтаж.



EBX30-02-1-20-80



EBX30-02-1-20-92

Модель	EBX30-01-1-20-80	EBX30-01-1-20-92	EBX30-01-1-20-120	EBX30-02-1-20-80	EBX30-02-1-20-92	EBX30-02-1-20-120
Артикул, цвет	49003	49004	49005	49006	49007	49008
Назначение	для сплошных стен			для полых стен		
Материал	полистирол					
Размер (ДхШхВ), мм	80x80x40	92x92x45	120x92x45	80x80x40	92x92x45	120x92x45
Срок службы, лет	10					

# ДЮБЕЛЬ-ХОМУТЫ

## СЕРИИ DLC



DCL00-5-10

IP00

-40...+85°C



DCL01-05-10



DCL01-05-10



DCL00-11-18



DCL00-19-25

### ХАРАКТЕРИСТИКИ И ОСОБЕННОСТИ:

- выполнены из качественного нейлона;
- высокая стойкость к атмосферным воздействиям;
- простота и легкость монтажа.

Модель	DCL00-05-10	DCL00-11-18	DCL00-19-25	DCL00-5-10	DCL01-05-10	DCL01-5-10
Артикул, цвет	● 39334	● 39335	● 39336	● 39338	● 39860	● 39862
Артикул, цвет	○ 39331	○ 39332	○ 39333	○ 39337	○ 39859	○ 39861
Вид упаковки	пакет			DIY пакет	пакет	DIY пакет
Максимальный диаметр пучка, мм	10	18	25	10	25	25
Назначение	для круглого кабеля				для плоского кабеля	
Материал	полипропилен		нейлон	полипропилен		
Влажность окружающей среды	75%					
Температура хранения	+5°C - +25°C					
Срок службы, лет	10					



# РАЗВЕТВИТЕЛЬНЫЕ КОРОБКИ IP44, IP53 СЕРИИ EBX



EBX10-37-44

- IP44
- IP53
- УХЛ4
- 25...+40°C



EBX10-27-44



EBX10-24-44



EBX10-34-44



EBX10-34-44



EBX10-34-44

## ХАРАКТЕРИСТИКИ И ОСОБЕННОСТИ:

- напряжение до 1000 В переменного и постепенного тока;
- широкий диапазон рабочих температур;
- для открытого монтажа;
- гермовводы в комплекте.

Модель	EBX10-27-44	EBX10-37-44	EBX10-24-44	EBX10-34-44	EBX10-34-44	EBX10-34-44
Артикул, цвет	○ 32746	● 39252	○ 32747	● 39251	● 39994	● 39995
Тип ввода	гермоввод					
Количество вводов	7		4		6	4
Диаметр ввода, мм	20					
Материал	ABS пластик				полистирол	
Размер (ДхШхВ), мм	93x93x44		75x75x44		85x85x4	75x75x40
Срок службы, лет	10					

# РАЗВЕТВИТЕЛЬНЫЕ КОРОБКИ IP55

## СЕРИИ EBX



EBX20-310-55

IP55

УХЛ4

-25...+40°C



EBX10-34-55



EBX10-36-55



EBX10-310-55

### ХАРАКТЕРИСТИКИ И ОСОБЕННОСТИ:

- напряжение до 1000 В переменного и постепенного тока;
- широкий диапазон рабочих температур;
- для открытого монтажа;
- гермовводы в комплекте;
- для открытого монтажа.

Модель	EBX10-34-55	EBX10-36-55	EBX10-310-55	EBX20-310-55
Артикул, цвет	● 39997	● 39998	● 39999	● 40000
Тип ввода	гермоввод			
Количество вводов	4	6	10	10
Диаметр ввода, мм	20			
Материал	полистирол			
Степень защиты	IP55			
Размер (ДхШхВ), мм	70x70x40	100x100x50	150x110x70	190x140x70
Срок службы, лет	10			



# КОРОБКИ УРАВНИВАНИЯ ПОТЕНЦИАЛОВ (КУП) IP44, IP55 СЕРИИ EBX



EBX20-36-44

EBX20-36-55

## ХАРАКТЕРИСТИКИ И ОСОБЕННОСТИ:

- используется для создания дополнительной системы уравнивания потенциалов в квартирах, домах и т.д.
- широкий диапазон рабочих температур;
- токоведущая часть из латуни с содержанием меди более 50%
- для открытого монтажа.

Модель	EBX20-36-44	EBX20-36-55
Артикул, цвет	● 39996	● 49001
Тип ввода	гермоввод	
Количество вводов	6	
Диаметр ввода, мм	20	
Материал	полистирол	
Степень защиты	IP44	IP55
Размер (ДхШхВ), мм	85x85x40	100x100x50
Срок службы, лет	10	



# РАЗВЕТВИТЕЛЬНЫЕ КОРОБКИ IP65

## СЕРИИ EBX



IP65

УХЛ4

0...+35°C



EBX31-01-65



EBX30-02-65



EBX30-03-65

EBX31-04-65

### ХАРАКТЕРИСТИКИ И ОСОБЕННОСТИ:

- используются в средах с повышенной влажностью;
- выбивные отверстия или гермовводы (в комплекте) ;
- для открытого монтажа.

Модель	EBX31-01-65	EBX31-02-65	EBX31-04-65	EBX31-03-65	EBX30-01-65	EBX30-02-65	EBX30-04-65	EBX30-03-65
Артикул, цвет	● 39557	● 39558	● 39560	● 39559	● 39553	● 39554	● 39556	● 39555
Тип ввода	выбивной				гермоввод			
Количество вводов	7	8	10		7	8	10	
Материал	ABS пластик							
Макс. диаметр ввода, мм <sup>2</sup>	25							
Размер (ДхШхВ), мм	85x85x50	100x100x70	200x100x70	150x110x70	85x85x50	100x100x70	200x100x70	150x110x70
Срок службы, лет	10							



# КОРОБКИ РАЗВЕТВИТЕЛЬНЫЕ 2X КОМПОНЕНТНЫЕ, IP67

## СЕРИИ EBX



EBX40-38-67

IP67

УХЛ1

-45...+60°C



EBX40-48-67

### ХАРАКТЕРИСТИКИ И ОСОБЕННОСТИ:

- двухкомпонентные разветвительные монтажные коробки предназначены для организации точек соединения и разветвления проводов;
- разветвительные коробки также предназначены для защиты мест соединений проводов от внешних воздействий;
- высокая степень защиты IP67 позволяет использовать коробку на открытом пространстве;
- для открытого монтажа.

Модель	EBX40-48-67	EBX40-38-67
Артикул, цвет	● 49197	● 49198
Тип ввода	мембрана	
Количество вводов	8	
Диаметр ввода, мм	20	25
Материал	полипропилен/термоэластопласт	
Размер (ДхШхВ), мм	80x80x40	100x100x50
Срок службы, лет	10	



# СОЕДИНИТЕЛЬ-КОННЕКТОР ДЛЯ ПРОВОДОВ СЕРИИ LD



LD522, LD529

12 мес. гарантии

IP68

У1

-25...+60°C

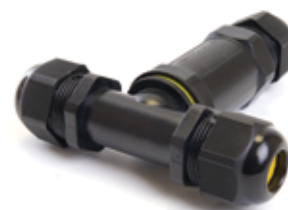

LD523, LD530



LD518



LD520



LD521



LD533

## ХАРАКТЕРИСТИКИ И ОСОБЕННОСТИ:

- корпус выполнен из ударопрочного поликарбоната;
- степень защиты IP68;
- быстрое зажимное соединение.

Модель	LD518	LD519	LD520	LD521	LD529	LD530	LD533	LD535
Артикул, цвет	● 49186	● 49112	● 49113	● 49188	● 49187	● 49116	● 49190	● 49191
Количество вводов	2	2	2	3	3	3	2	2
Количество контактов	2	3	3	2	3	3	3	5
Диаметр ввода, мм	6-9			6-9			6-12	6-12
Материал	термопластик						поликарбонат, силикон	
Размер (ДхШхВ), мм	84x27x27	84x27x27	76x24x24	76x24x24	150x73x30	110x105x30	101x33x33	101x33x33
Вид упаковки	оптовый пакет				блистер	пакет	оптовый пакет	
Срок службы, лет	10							



# СОЕДИНИТЕЛИ-КОННЕКТОРЫ ДЛЯ ПРОВОДОВ

## СЕРИИ LD



LD540

12 мес. гарантии

IP68

У1

-25...+60°C

-40...+85°C



LD542



LD543



LD545



LD527

### ХАРАКТЕРИСТИКИ И ОСОБЕННОСТИ:

- корпус выполнен из ударопрочного поликарбоната;
- степень защиты IP68;
- быстрое зажимное соединение.

Модель	LD527	LD540	LD541	LD542	LD543	LD545	LD546
Артикул, цвет	● 49117	● 49193	● 49194	● 49195	● 49196	● 49233	● 49234
Количество вводов	-	3	3	4	2	2	2
Количество контактов	-	3	3	6	3	3	5
Диаметр ввода, мм	-	6 – 9	6-9	6-9	6,5-11	4-8	4-8
Материал	резина	полиамид	полиамид	полиамид	полиамид	нейлон	поликарбонат, нейлон
Размер (ДхШхВ), мм	9-12	116x31x31	93x85x31	97x64x31	73x42.5x31	0,01x26x94	0,01x30x117
Рабочая температура	-	-40...+85	-40...+85	-40...+85	-40...+85	-25...+60°C	-25...+60°C
Вид упаковки	-	инд. стикер	-	-	-	-	-
Срок службы, лет	-	10					



# РАСПРЕДЕЛИТЕЛЬНЫЕ ВОДОНЕПРОНИЦАЕМЫЕ КОРОБКИ

## СЕРИИ EVX



LD523

12 мес. гарантии

IP68

У1

-25...+60°C



LD522



LD524



LD525



LD526

### ХАРАКТЕРИСТИКИ И ОСОБЕННОСТИ:

- корпус выполнен из ударопрочного поликарбоната;
- широкая линейка под различное количество вводов;
- в комплект входят ЗВИ для соединения провода;
- степень защиты IP68.

Модель	LD544	LD522	LD523	LD523	LD525	LD526
Артикул, цвет	● 49232	● 49115	● 49121	● 49122	● 49189	● 49124
Количество вводов	2	2	3	4	5	6
Диаметр ввода, мм	4-8	6-9				
Материал	полипропилен	термопластик				
Степень защиты	IP68					
Размер (ДхШхВ), мм	106x64x46	125x55x36	75x75x44	140x100x36		
Вид упаковки	пакет					
Срок службы, лет	10					



# КОРОБКИ ИЗОЛЯЦИОННЫЕ С ГЕЛЕМ СЕРИИ EVX



12 мес. гарантии

IP68

У1

-40...+50°C



LD547

LD547

## ХАРАКТЕРИСТИКИ И ОСОБЕННОСТИ:

- размер коробки адаптирован для использования клемм LD222-412/413/415;
- гидрофобный гель обеспечивает защиту IP68;
- 2 цветовых решения под разные задачи (черный и синий).

Модель	LD547	LD548	LD549
Артикул, цвет	● 49235	● 49236	● 49237
Артикул, цвет	● 49238	● 49239	● 49240
Количество вводов LD222	3	5	5
Диаметр ввода, мм	4мм	4мм	4мм
Материал	полипропилен, силикон		
Размер (ДхШхВ), мм	42x38x26	52x38x26	74x46x26
Вид упаковки	пакет		
Срок службы, лет	10		

# ИЗДЕЛИЯ ДЛЯ КРЕПЕЖА КАБЕЛЯ





# АКСЕССУАРЫ ДЛЯ ПРЯМОГО МОНТАЖА

## СЕРИИ PMLC/PMHR



PML3120B



PML3120G



PMHR1G



PMHR2G

### ХАРАКТЕРИСТИКИ И ОСОБЕННОСТИ:

- надежное крепление элементов на вертикальных и горизонтальных поверхностях;
- устойчив к разрывам и механическим повреждениям;
- устойчив к влаге и ультрафиолету;
- имеет широкий диапазон рабочих температур;
- подходит для монтажа пневмопистолетом.

Модель	PML3120G	PML3120B	PMHR1G	PMHR2G
Артикул, цвет	● 49064	● 49065	● 49566	● 49567
Материал	ударопрочный пластик			
Способ крепления	под пистолет			
Размер (ДхШхВ), мм	31x20x8,2		145x19x16	240x19x16
Количество штук в упаковке	100		20	



# КРЮЧКИ, КЛИПСЫ

## СЕРИИ НК



НК-001

### ХАРАКТЕРИСТИКИ И ОСОБЕННОСТИ:

- легкий монтаж;
- сильный клеевой слой;
- отсутствие следов после демонтажа.



НК-002



НК-003

Модель	НК-001	НК-002	НК-003
Артикул, цвет	○ 41657	○ 39643	○ 39644
Материал	пластик	пластик, металл	пластик
Способ крепления	самоклеющийся, сильный клеевой слой		
Размер (ДхВ), мм	18x14	60x58	
Количество штук в упаковке	20	5	2x2



# ПЛОЩАДКИ ДЛЯ ХОМУТОВ/ БАНДАЖИ КАБЕЛЬНЫЕ

СЕРИИ SMCL/SWB



SMCL4040

УХЛ4

-20...+80°C

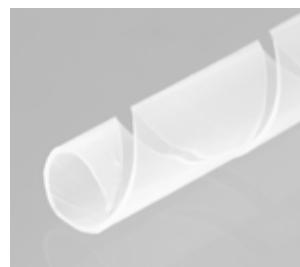

SWB-06



SWB-12

## ХАРАКТЕРИСТИКИ И ОСОБЕННОСТИ:

### Для площадок

- предназначены для закрепления проводов и кабелей на ровных площадках с помощью пластиковых хомутов;
- площадки можно использовать для установки как на горизонтальной, так и на вертикальной поверхности;
- при необходимости площадку можно дополнительно закрепить с помощью гвоздей или саморезов.

### Для бандажей

- имеет широкий диапазон температур;
- многократное использование;
- подходит для прямого монтажа;
- адаптируется под разные диаметры;
- для защиты и организации кабеля.

### Площадки для хомутов

Модель	SMCL2020	SMCL2525	SMCL3030	SMCL4040
Артикул, цвет	○ 32934	○ 32935	○ 32936	○ 32937
Материал	нейлон			
Способ крепления	на усиленный клеевой слой			
Максимальный размер хомута, мм	4,7			
Размер (ДхШхВ), мм	20x20x4	25x25x5	30x30x5	40x40x5
Количество штук в упаковке	25 шт	25 шт	25 шт	25 шт

### Бандажи кабельные

Модель	SWB-06	SWB-08	SWB-10	SWB-12	SWB-15	SWB-19	SWB-24
Артикул, цвет	○ 49280	○ 49281	○ 49282	○ 49283	○ 49284	○ 49285	○ 49286
Материал	полиэтилен						
Диаметр обвязываемого пучка, мм	4-50	6-60	7,5-60	9-65	12-75	15-100	20-130
Диаметр внешний D, мм	6	8	10	12	15	19	24
Диаметр внутренний d, мм	4	6	7,5	9	12	15	20
Длина ленты, м	10						
Ширина витка, мм	7	11	11,4	14	15	18,2	20

# ХОМУТЫ СТАЛЬНЫЕ

## СЕРИИ SSCT

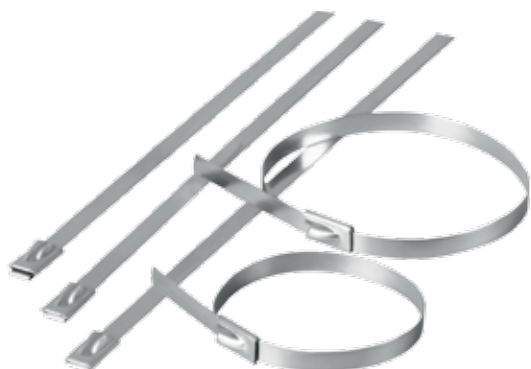

12 мес. гарантии

УХЛ5

-50...+150°C



SSCT46-150

### ХАРАКТЕРИСТИКИ И ОСОБЕННОСТИ:

- изготовлены из нержавеющей стали общего назначения;
- имеют широкий диапазон рабочих температур от -50 до +150°C;
- самофиксирующийся замок, который блокирует обратный ход ленты;
- высокая устойчивость к агрессивным средам, вибрациям, коррозии.



Модель	SSCT46-150	SSCT46-200	SSCT46-300	SSCT46-400	SSCT46-500	SSCTE79-200	SSCTE79-300	SSCTE79-400	SSCTE79-500
Артикул, цвет	● 32795	● 32796	● 32797	● 32798	● 32799	● 32800	● 32801	● 32802	● 32803
Максимальный диаметр пучка, мм <sup>2</sup>	38	55	88	121	146	48	82	114	150
Материал	нержавеющая сталь								
Нагрузка, кг	50				55	120			
Размер (ДхШ), мм	150x4,6	200x4,6	300x4,6	400x4,6	500x4,6	200x7,9	300x7,9	400x7,9	500x7,9
Количество штук в упаковке	25								



# ХОМУТЫ НЕЙЛОНОВЫЕ ОДНОРАЗОВЫЕ/МНОГОРАЗОВЫЕ

## СЕРИИ NYCT

-25...+85°C



NYCT25-100



NYCT40-150

NYCT25-100

### ХАРАКТЕРИСТИКИ И ОСОБЕННОСТИ:

- выполнены из нейлона 6.6;
- стойкость к механическим повреждениям и влаге;
- широкая размерная линейка;
- возможность неоднократного использования для многоразовых моделей.

Модель	NYCT25-100	NYCT25-150	NYCT25-200	NYCT36-200	NYCT36-250	NYCT36-300	NYCT47-200	NYCT47-250	NYCT47-300	NYCT47-350	NYCT47-400
Артикул, цвет	○ 32771	○ 32773	○ 32775	○ 32777	○ 32779	○ 32781	○ 32783	○ 32785	○ 32787	○ 32789	○ 32791
	● 32772	● 32774	● 32776	● 32778	● 32780	● 32782	● 32784	● 32786	● 32788	● 32790	● 32792
Максимальный диаметр пучка, мм <sup>2</sup>	22	35	50	65	80	50	65	82	90	105	
Материал	нейлон										
Нагрузка, кг	8			18			22				
Размер (ДхШ), мм	100x2,5	150x2,5	200x2,5	200x3,6	250x3,6	300x3,6	200x4,7	250x5	300x4,7	350x4,7	400x4,7
Количество штук в упаковке	100										
Тип	одноразовые										

Модель	NYCT40-150	NYCT50-200	NYCT80-250	NYCT80-300	NYCT80-400
Артикул, цвет	○ 39081	○ 39082	○ 39083	○ 39084	○ 39085
Максимальный диаметр пучка, мм <sup>2</sup>	35	50	66	82	105
Материал	нейлон				
Нагрузка, кг	18	22	55		
Размер (ДхШ), мм	150x4	200x5	250x8	300x8	400x8
Количество штук в упаковке	100				
Тип	многоразовые				

# ИЗДЕЛИЯ ДЛЯ СОЕДИНЕНИЯ КАБЕЛЯ





# ТЕРМОУСАДОЧНЫЕ ТРУБКИ 10 CM СЕРИИ HST



HST-210-10M

Усадка 2:1

УХЛ5

-10..+35°C



HST-420-10M



HST-630-10M



HST-840-10M

## ХАРАКТЕРИСТИКИ И ОСОБЕННОСТИ:

- применяется для электроизоляции проводов и контактов
- используется для защиты мест соединения проводов, контактов от воздействий внешней среды (воды, щелочи, кислоты и т.д.)
- для маркировки кабеля и проводов;
- в наборе 7 цветов: красный, синий, зеленый, желтый, желто-зеленый, белый, черный.

Модель	HST-210-10	HST-420-10	HST-630-10	HST-840-10	HST-1050-10	HST-1260-10	HST-1575-10	HST-2010-10	HST-2512-10
Артикул, цвет	39710	39711	39712	39713	39714	39715	39716	39717	39718
Длина, мм	100								
Номинальный ток, А	32								
Номинальное напряжение, В	450								
Коэффициент усадки	2:1								
Размер до усадки	2,0	4,0	6,0	8,0	10,0	12,0	15,0	20,0	25,0
Размер после усадки	1,0	2,0	3,0	4,0	5,0	6,0	7,5	10,0	12,5
Материал	полиолефин								
Температура усадки	+85..+125°C								
Кол-во в упаковке	21								



# ТЕРМОУСАДОЧНЫЕ ТРУБКИ

## 10 CM

### СЕРИИ HSTGS



Усадка 3:1

УХЛ5

-55...+125°C



HSTGS

#### ХАРАКТЕРИСТИКИ И ОСОБЕННОСТИ:

- обеспечение надежного электроизоляционного слоя при выполнении монтажных работ;
- антикоррозийное средство;
- для надежной защиты от агрессивной среды, в том числе от внешних атмосферных воздействий;
- в одном наборе трубки с различными диаметрами.

Модель	HSTGS1	HSTGS2	HSTGS3
Артикул, цвет	● 32768	● 32769	● 32770
Длина, мм	100		
Номинальный ток, А	48		
Номинальное напряжение, В	450		
Коэффициент усадки	3:1		
Материал	полиолефин		
Температура усадки, °C	+85...+125		
Изоляция проводов под напряжением, В	до 600		
Диаметр трубки, мм	6xØ3,2; 6xØ4,8	6xØ6,4; 6xØ9,5	6xØ12,7; 3xØ15; 3xØ19,1
Количество штук в упаковке	12		
Срок службы, лет	25		



# ТЕРМОУСАДОЧНЫЕ ТРУБКИ, 1 М

## СЕРИИ HST

Усадка 3:1

УХЛ5

-10..+35°C



HSTG-321-100TR



HSTG-1274-100BK



HSTG-1274-100TR

HSTG-321-100BK

### ХАРАКТЕРИСТИКИ И ОСОБЕННОСТИ:

- имеют клеевой слой;
- применяется для электроизоляции проводов и контактов
- используется для защиты мест соединения проводов, контактов от воздействий внешней среды (воды, щелочи, кислоты и т.д.).

Модель	HSTG-321-100BK/TR	HSTG-482-100BK/TR	HSTG-642-100BK/TR	HSTG-953-100BK/TR	HSTG-1274-100BK/TR	HSTG-1916-100BK/TR	HSTG-1274-100BK/TR
Артикул, цвет	● 39751 ● 39758	● 39752 ● 39759	● 39753 ● 39760	● 39754 ● 39761	● 39755 ● 39762	● 39756 ● 39763	● 39757 ● 39764
Длина, мм	1000						
Номинальный ток, А	32						
Номинальное напряжение, В	450						
Коэффициент усадки	3:1						
Размер до усадки	3,2	4,8	6,4	9,5	12,7	19,1	25,4
Размер после усадки	1,0	1,6	2,0	3,0	4,0	6,0	8,0
Материал	полиолефин						
Температура усадки	+85...+125						
Кол-во в упаковке	10						



# ТЕРМОУСАДОЧНЫЕ ТРУБКИ 1 М

## СЕРИИ HST



Усадка 2:1

УХЛ5

-10..+35°C



HST-630-100TR



HST-420-100BK

HST-420-100M

### ХАРАКТЕРИСТИКИ И ОСОБЕННОСТИ:

- применяется для электроизоляции проводов и контактов
- используется для защиты мест соединения проводов, контактов от воздействий внешней среды (воды, щелочи, кислоты и т.д.)
- для маркировки кабеля и проводов.



HST-420-100BK

Модель	HST-210-100BK/M/TR	HST-420-100BK/M/TR	HST-630-100BK/M/TR	HST-840-100BK/M/TR	HST-1050-100BK/M/TR	HST-1260-100BK/M/TR	HST-1575-100BK/M/TR	HST-2010-100BK/M/TR	HST-2512-100BK/M/TR	HST-3015-100BK/TR	HST-3517-100BK/TR	HST-4020-100BK/TR	HST-5025-100BK/TR	
Артикул, цвет	● 39728 ● 39719 ○ 49009	● 39729 ● 39720 ○ 39741	● 39730 ● 39721 ○ 49010	● 39731 ● 39722 ○ 49011	● 39732 ● 39723 ○ 39742	● 39733 ● 39724 ○ 49012	● 39734 ● 39725 ○ 39743	● 39735 ● 39726 ○ 39744	● 39736 ● 39727 ○ 39745	● 39737 ○ 49013	● 39738 ○ 49014	● 39739 ○ 49015	● 39740 ○ 49016	
Длина, мм	1000													
Номинальный ток, А	32													
Номинальное напряжение, В	450													
Коэффициент усадки	2:1													
Размер до усадки	2,0	4,0	6,0	8,0	10,0	12,0	15,0	20,0	25,0	30,0	35,0	40,0	50,0	
Размер после усадки	1,0	2,0	3,0	4,0	5,0	6,0	7,5	10,0	12,5	15,0	17,5	20,0	25,0	
Материал	полиолефин													
Температура усадки	+85...+125													
Кол-во в упаковке				50				10/25		10/25	10	10	10	10



# ГИЛЬЗЫ ТЕРМОУСАЖИВАЕМЫЕ

## СЕРИИ LD



12 мес. гарантии

УХЛЗ.1

-10...+35°C



LD300-0515



LD300-1525



LD301-0515



LD301-1525



LD302-40-60



LD302-15-25

### ХАРАКТЕРИСТИКИ И ОСОБЕННОСТИ:

- усадка происходит значительно быстрее в отличие от аналогичных изделий;
- стойкость к агрессивным жидкостям и растворителям, а также к абразивному воздействию;
- обеспечивают 100% герметичность (для LD300);
- коэффициент усадки гильзы 2:1 (для LD300);
- рекомендуется использовать с кримпером CTLS006-230;
- соединение провода без пайки (для LD302).

Модель	LD301-0515	LD301-1525	LD301-4060	LD300-0515	LD300-1525	LD300-4060	LD302-05-15	LD302-15-25	LD302-40-60			
Артикул, цвет	39400	39401	39402	32805	32806	32807	49160	49157	49158	49161	49159	49162
Материал	ПВХ			ПЭ			ПЭ, олово					
Материал токоведущих частей	латунь											
Сечение жилы, мм <sup>2</sup>	0,5-1,5	1,5-2,5	4-6	0,5-1,5	1,5-2,5	4-6	0,5-1,5 мм	1,5-2,5 мм	4-6 мм			
Температура усадки, °C	+85...+125											
Коэффициент усадки	2:1											
Температура окружающей среды, °C	-55...+125											
Номинальный ток, А	19	27	48	19	27	48	19	27	48			
Номинальное напряжение, В	400											
Размер (ДхШ), мм	26x6			34x6	38x8	42x9	26x1,7	40x4,5	40x6			
Количество штук в упаковке	10											
Срок службы, лет	5											

**КЛЕММЫ LD222****СЕРИИ LD**

LD222-612

IP20

УХЛ4

-20...+40°C



LD222-613



LD222-413



LD222-615



LD222-415



LD222-418

**ХАРАКТЕРИСТИКИ И ОСОБЕННОСТИ:**

- токоведущая часть из латуни с высоким содержанием меди;
- надежный пружинный механизм фиксации провода;
- подходит для одножильных и многожильных проводов;
- окно для проверки наличия напряжения без разбора цепи;
- сечение до 6 мм<sup>2</sup> (для LD222-612, LD222-613, LD222-615).

Модель	LD222-412	LD222-413	LD222-415	LD222-418	LD222-612	LD222-613	LD222-615
Артикул, цвет (ОПТ)	● 32396	● 32397	● 32398	● 32399	● 39866	● 39867	● 39868
Артикул, цвет (DIY)	● 32420	● 32421	● 32422	● 32423	-	-	-
Тип провода	одножильный/многожильный						
Материал токоведущих частей	латунь						
Номинальный ток, А	24/32				41		
Номинальное напряжение, В	400				450		
Сечение жилы, мм <sup>2</sup>	0,08-2,5/4				0,5-4/6		
Количество проводов	2	3	5	8	2	3	5
Срок службы, лет	5						



LD222-426

IP20

УХЛ4

-20...+40°C



LD222-422



LD222-423



LD222-424



LD222-427

**ХАРАКТЕРИСТИКИ И ОСОБЕННОСТИ:**

- токоведущая часть из латуни с высоким содержанием меди;
- надежный пружинный механизм фиксации провода;
- подходит для одножильных и многожильных проводов;
- конструкция позволяет использовать меньшее количество клемм, что ускоряет монтаж и экономит место.

Модель	LD222-422	LD222-423	LD222-424	LD222-426	LD222-427	LD222-428
Артикул, цвет (ОПТ)	● 39035	● 39036	● 39249	● 39250	● 39499	● 39500
Артикул, цвет (DIY)	● 39486	● 39487	● 39488	● 39489	-	-
Тип провода	одножильный/многожильный					
Материал токоведущих частей	латунь					
Номинальный ток, А	24/32					
Номинальное напряжение, В	400					
Сечение жилы, мм <sup>2</sup>	0,08 - 2,5/4					
Количество проводов	4	6		8	9	12
Срок службы, лет	5					

# КЛЕММЫ LD222

## СЕРИИ LD



IP20

УХЛ4

-20...+40°C



LD222-421



LD222-429

LD222-430

### ХАРАКТЕРИСТИКИ И ОСОБЕННОСТИ:

- токоведущая часть из латуни с высоким содержанием меди;
- надежный пружинный механизм фиксации провода;
- подходит для одножильных и многожильных проводов;
- конструкция позволяет использовать меньшее количество клемм, что ускоряет монтаж и экономит место;
- возможность формировать необходимое количество соединений путем присоединения дополнительных клемм (для LD222-421);
- дополнительные "ушки" с отверстиями для крепления (для LD222-429/430).

Модель	LD222-421	LD222-429	LD222-430
Артикул, цвет	● 39498	● 39501	● 39502
Тип провода	одножильный/многожильный		
Материал токоведущих частей	латунь		
Номинальный ток, А	24/32		
Номинальное напряжение, В	400		
Сечение жилы, мм <sup>2</sup>	0,08 - 2,5/4		
Количество проводов	2	4	6
Срок службы, лет	5		

# КЛЕММЫ С ГЕЛЕМ LD400

## СЕРИИ LD



IP68

УХЛ1

-20...+40°C

LD400-3

### ХАРАКТЕРИСТИКИ И ОСОБЕННОСТИ:

- влагостойкая клемма с гелем;
- подходит для одножильных и многожильных проводов;
- за счет уникальной шарнирной конструкции соединения проводов и содержащегося в корпусе гидрофобного геля, обеспечивает защиту соединения уровня IP68.

Модель	LD400-3
Артикул, цвет (ОПТ)	● 49141
Артикул, цвет (DIY)	● 49142
Тип провода	одножильный/многожильный
Материал токоведущих частей	медь
Номинальный ток, А	24
Материал	поликарбонат
Номинальное напряжение, В	400
Сечение жилы, мм <sup>2</sup>	0,75 - 2,5
Количество проводов (max)	3
Срок службы, лет	5

# КЛЕММЫ LD221

## СЕРИИ LD



LD221-612

IP20

УХЛ4

-20...+40°C



LD221-613



LD221-615

### ХАРАКТЕРИСТИКИ И ОСОБЕННОСТИ:

- токоведущая часть из латуни с высоким содержанием меди;
- надежный пружинный механизм фиксации провода;
- подходит для одножильных и многожильных проводов;
- компактный корпус – экономия пространства в распределительной коробке;
- прозрачный корпус позволяет визуально оценивать качество соединения и зачистки проводников;
- сечение до 6 мм<sup>2</sup> (для LD221-612, LD221-613, LD221-615).



LD221-413



LD221-415

Модель	LD221-412	LD221-413	LD221-415	LD221-612	LD221-613	LD221-615
Артикул, цвет (ОПТ)	○ 32393	○ 32394	○ 32395	○ 39863	○ 39864	○ 39865
Артикул, цвет (DIY)	○ 32417	○ 32418	○ 32419	-	-	-
Тип провода	одножильный/многожильный					
Материал токоведущих частей	латунь					
Номинальный ток, А	24/32			41		
Номинальное напряжение, В	450					
Сечение жилы, мм <sup>2</sup>	0,14/0,2 – 4			0,5 – 6		
Количество проводов	2	3	5	2	3	5
Срок службы, лет	5					



# КЛЕММЫ РАЗЪЁМНЫЕ LD221

## СЕРИИ LD



IP20

УХЛ4

-20...+40°C



LD221-423



LD221-424

LD221-422

### ХАРАКТЕРИСТИКИ И ОСОБЕННОСТИ:

- токоведущая часть из латуни с высоким содержанием меди;
- надежный пружинный механизм фиксации провода;
- подходит для одножильных и многожильных проводов;
- уникальная конструкция позволяет размыкать цепь без разбора соединения.

Модель	LD221-422	LD221-423	LD221-424
Артикул, цвет	● 39873	● 39874	● 39875
Тип провода	одножильный/многожильный		
Материал токоведущих частей	латунь		
Номинальный ток, А	24/32		
Номинальное напряжение, В	450		
Сечение жилы, мм <sup>2</sup>	0,14/0,2 – 4		
Количество проводов	4	6	8
Срок службы, лет	более 5 лет		



# КЛЕММЫ РАЗЪЁМНЫЕ LD700

## СЕРИИ LD



IP20

УХЛ4

-20...+40°C



LD700-412

LD700-413

### ХАРАКТЕРИСТИКИ И ОСОБЕННОСТИ:

- токоведущая часть из латуни с высоким содержанием меди;
- надежный пружинный механизм фиксации провода;
- подходит для одножильных проводов;
- клемма состоит из 2 частей, и позволяет быстро разъединять цепь при необходимости;
- компактный корпус – экономия пространства в распределительной коробке.

Модель	LD700-412	LD700-413
Артикул, цвет	○ 39878	○ 39879
Тип провода	одножильный	
Материал токоведущих частей	латунь	
Номинальный ток, А	24	
Номинальное напряжение, В	450	
Сечение жилы, мм <sup>2</sup>	0,5 – 2,5	
Количество проводов	4	6
Срок службы, лет	5	

# КЛЕММЫ LD900

## СЕРИИ LD



IP20

УХЛ4

-20...+40°C



LD900-002

LD900-003

### ХАРАКТЕРИСТИКИ И ОСОБЕННОСТИ:

- надежный пружинный механизм фиксации провода;
- подходит для одножильных и многожильных проводов;
- оптимально для использования в световом оборудовании.

Модель	LD900-002	LD900-003
Артикул, цвет	● 39880	● 39881
Тип провода	одножильный/многожильный	
Материал токоведущих частей	сталь	
Номинальный ток, А	4	
Номинальное напряжение, В	400	
Сечение жилы, мм <sup>2</sup>	0,5 – 2,5	
Количество контактов	2	3
Срок службы, лет	5	

# КЛЕММЫ LD2273

## СЕРИИ LD



LD2273-202

IP20

УХЛ4

-25...+85°C



LD2273-203



LD2273-204



LD2273-245



LD2273-208

### ХАРАКТЕРИСТИКИ И ОСОБЕННОСТИ:

- токоведущая часть из латуни с высоким содержанием меди;
- надежный пружинный механизм фиксации провода;
- компактный корпус – экономия пространства в распределительной коробке;
- наличие пасты позволяет соединять медные и алюминиевые провода (для LD2273-242/243/244/245/248).

Модель	LD2273-202	LD2273-203	LD2273-204	LD2273-205	LD2273-208	LD2273-242	LD2273-243	LD2273-244	LD2273-245	LD2273-248
Артикул, цвет (ОПТ)	32388	32389	32390	32391	32392	39941	39942	39943	39944	39945
Артикул, цвет (DIY)	32412	32413	32414	32415	32416	39946	39947	39948	39949	39950
Тип провода	одножильный									
Наличие контактной пасты	нет					да				
Материал токоведущих частей	латунь									
Номинальный ток, А	24									
Номинальное напряжение, В	450									
Сечение жилы, мм <sup>2</sup>	0,5 – 2,5									
Количество проводов	2	3	4	5	8	2	3	4	5	8
Срок службы, лет	5									



LD294-4002

IP20

УХЛ4

-60...+40°C



LD294-4004



LD294-4005



LD294-5103

### ХАРАКТЕРИСТИКИ И ОСОБЕННОСТИ:

- от двух до пяти изолированных контактов в одном корпусе;
- клеммы имеют маркировку «фаза», «ноль», «земля» на подвижной части зажима для удобства монтажа;
- наличие контакта заземления у моделей LD294-5103, LD294-5104 и LD294-5105;
- номинальное напряжение 450В;
- наличие отверстий в верхней части корпуса для измерения электрических параметров цепи без отсоединения.

Модель	LD294-4002	LD294-4003	LD294-4004	LD294-4005	LD294-5103	LD294-5104	LD294-5105
Артикул, цвет (ОПТ)	○ 32733	○ 32734	○ 32735	○ 32956	○ 32736	○ 32958	○ 32959
Артикул, цвет (DIY)	○ 39788	○ 39789	-	-	○ 39790	-	-
Тип провода	одножильный/многожильный						
Наличие заземляющего контакта	нет				да		
Материал токоведущих частей	латунь						
Номинальный ток, А	16						
Номинальное напряжение, В	450						
Сечение жилы, мм <sup>2</sup>	0,5 - 2,5						
Количество проводов	4	6	8	10	6	8	10
Срок службы, лет	5						

# КЛЕММЫ LD773

## СЕРИИ LD

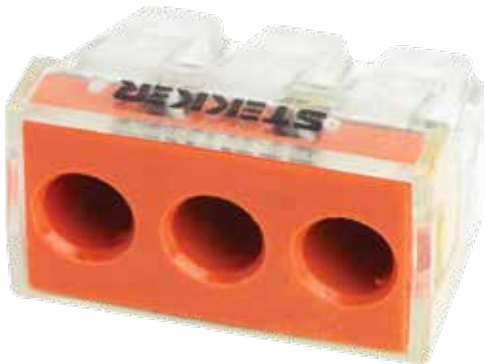

IP20

УХЛ4

-25...+40°C

LD773-173



LD773-173-1



LD773-174-1



LD773-173



LD773-174

### ХАРАКТЕРИСТИКИ И ОСОБЕННОСТИ:

- токоведущая часть из латуни с высоким содержанием меди;
- надежный пружинный механизм фиксации провода;
- подходит для одножильных проводов;
- сечение до 6 мм<sup>2</sup>;
- наличие пасты для соединения алюминиевого и медного провода (в клеммах LD773-173-1, LD773-174-1).

Модель	LD773-173	LD773-173-1	LD773-174	LD773-174-1
Артикул, цвет	○ 39869	○ 39871	○ 39870	○ 39872
Тип провода	одножильный			
Наличие контактной пасты	нет	да	нет	да
Материал токоведущих частей	латунь			
Номинальный ток, А	41			
Номинальное напряжение, В	450			
Сечение жилы, мм <sup>2</sup>	2,5 – 6			
Количество проводов	3		4	
Срок службы, лет	5			



IP20

УХЛ4

-25...+85°C

LD224-101

**ХАРАКТЕРИСТИКИ И ОСОБЕННОСТИ:**

- токоведущая часть из латуни с высоким содержанием меди;
- надежный пружинный механизм фиксации провода;
- подходит для одножильных и многожильных проводов (соединение в одном комплекте);
- окно для проверки наличия напряжения без разбора цепи;
- компактный корпус.

Модель	LD224-101
Артикул, цвет (ОПТ)	● 32387
Артикул, цвет (DIY)	● 32411
Тип провода	одножильный/многожильный
Материал токоведущих частей	латунь
Номинальный ток, А	24
Номинальное напряжение, В	400
Сечение жилы, мм <sup>2</sup>	1 – 2,5
Количество проводов	2
Срок службы, лет	5

# ЗАЖИМЫ ВИНТОВЫЕ НА DIN-РЕЙКУ (ЗНИ)

## СЕРИИ LD



EBX551-3-25

от 12 мес.  
срок службы

IP20

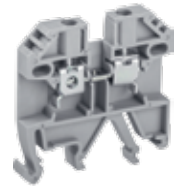

LD550-60

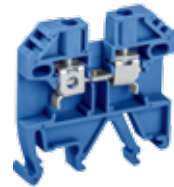

LD551-2-100

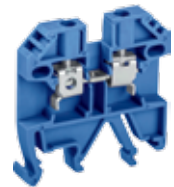

LD551-2-40

### ХАРАКТЕРИСТИКИ И ОСОБЕННОСТИ:

- токоведущая часть выполнена из меди
- корпус выполнен из пожаробезопасного полиамида 6.6
- винтовое крепление надежно фиксирует провода
- возможность использовать перемычки для объединения в массив.

Модель	LD550-25	LD551-2/3-25	LD550-40	LD551-2/3-40	LD550-60	LD551-2/3-60	LD550-100	LD551-2/3-100
Артикул, цвет	● 39354	● 39358 ● 39933	● 39355	● 39359 ● 39934	● 39356	● 39360 ● 39935	● 39357	● 39361 ● 39936
Тип клеммы	наборная винтовая							
Тип провода	одножильный/наконечник							
Материал токоведущих частей	латунь							
Номинальный ток, А	25		32		50		70	
Номинальное напряжение, В	800							
Сечение жилы, мм <sup>2</sup>	0,5 - 2,5		2,5 - 4		4 - 6		6 - 10	
Размер (ДхШ), мм	6,5x45		6,5x45		8x45		10x45	



# АКСЕССУАРЫ НА DIN-РЕЙКУ (ЗНИ) СЕРИИ LD

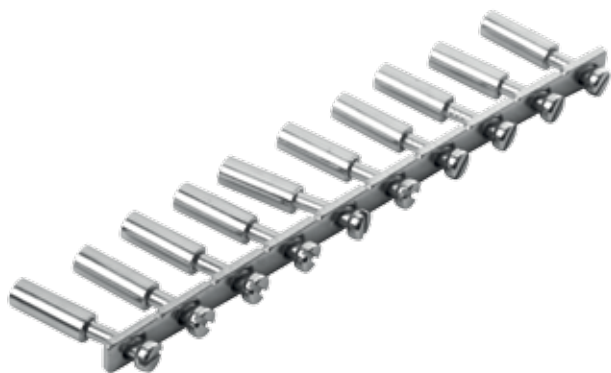

LD558-10-25



LD558-2-100



LD558-3-25

## ХАРАКТЕРИСТИКИ И ОСОБЕННОСТИ:

- токоведущая пластина – латунь;
- 2/3/10 контактов;
- соответствие размерного ряда ассортименту ЗНИ.

## Центральные перемычки

Модель	LD558-2-25	LD558-2-40	LD558-2-60	LD558-2-100	LD558-3-25	LD558-3-40	LD558-3-60	LD558-3-100	LD558-10-25	LD558-10-40	LD558-10-60	LD558-10-100
Артикул	39668	39669	39670	39671	39672	39673	39674	39675	39676	39677	39678	39679
Артикул, (DIY)	49129	49130	49131	49128	49133	49134	49135	49132	49125	49126	49127	49136
Материал	латунь, сталь											
Тип монтажа	винтовое											
Сечение жилы, мм <sup>2</sup>	2,5	4	6	10	2,5	4	6	10	2,5	4	6	10
Количество соединителей	2				3				10			



# АКСЕССУАРЫ ДЛЯ ЗНИ НА DIN-РЕЙКУ

## СЕРИИ LD



LD556-3/6



LD556-1/4



LD557-1-25



LD557-1-40

### ХАРАКТЕРИСТИКИ И ОСОБЕННОСТИ:

#### LD556

- LD 556-1/4 без нанесения;
- LD 556-2/5 с нумерацией от 1 до 10;
- LD 556-3/6 буквы A, B, C, N, PE.

#### LD557-1

- стандартный размер подходящий для различных ЗНИ;
- различные цветовые решения;
- универсальное крепление на DIN - рейку.

### Маркеры (держатель для маркировки)

Модель	LD556-1	LD556-2	LD556-3	LD556-4	LD556-5	LD556-6	LD569
Артикул, цвет	○ 39657	○ 39658	○ 39659	○ 49209	○ 49210	○ 49211	49212
Материал	пластик						
Надпись	без нанесения	с нумерацией 1-10	буквы A, B, C, N, PE	без нанесения	с нумерацией 1-10	буквы A, B, C, N, PE	Держатель для маркировки
Размер (ДхШхВ), мм	145x10x15						

### Торцевые заглушки

Модель	LD557-1-25	LD557-1-40	LD557-2-25	LD557-2-40
Артикул, цвет (серый, синий)	● 39660	● 39661	● 39664	● 39665
Материал	нейлон 6.6			
Размер (ДхШхВ), мм	39x37x5			



# ЗАЖИМЫ НАБОРНЫЕ ПРУЖИННЫЕ НА DIN РЕЙКУ (ЗНИ)

СЕРИИ LD

от 12 мес.  
срок службы

IP20



LD552-3-25/40/60/100



LD552-1-  
25/40/60/100

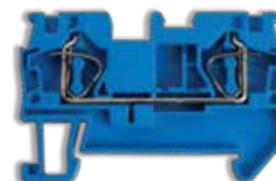

LD552-2-  
25/40/60/100

## ХАРАКТЕРИСТИКИ И ОСОБЕННОСТИ:

- токоведущая часть выполнена из латуни
- корпус выполнен из пожаробезопасного нейлона 6.6
- безвинтовое крепление проводов, за счет пружин ускоряет монтаж и демонтаж проводов
- возможность использовать перемычки для объединения в массив.

Модель	LD552-1/2/3 25*	LD552-1/2/3 40*	LD552-1/2/3 60*	LD552-1/2/3 100*
Артикул, цвет	● 39951 ● 39955 ● 39959	● 39952 ● 39956 ● 39960	● 39953 ● 39957 ● 39961	● 39954 ● 39958 ● 39962
Тип клеммы	наборная самозажимная			
Тип провода	одножильный/наконечник			
Материал	нейлон			
Материал токоведущих частей	латунь			
Номинальный ток, А	31	40	52	65
Номинальное напряжение, В	800		1000	
Сечение жилы, мм <sup>2</sup>	0,5 - 2,5	2,5 - 4	4 - 6	6 - 10
Размер (ДхШ), мм	6,5x45		6,5x45	
Срок службы, лет	5			

- LD552-1-25, ● LD552-1-40, ● LD552-1-60, ● LD552-1-100,
- LD552-2-25, ● LD552-2-40, ● LD552-2-60, ● LD552-2-100,
- LD552-3-25, ● LD552-3-40, ● LD552-3-60, ● LD552-3-100



# ЗАЖИМЫ НАБОРНЫЕ ПРУЖИННЫЕ НА DIN РЕЙКУ (ЗНИ)

## СЕРИИ LD

от 12 мес.  
срок службы

IP20

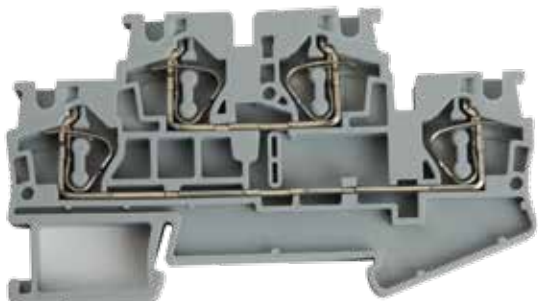

LD553-1/2-25



LD554-1-25/40

LD555-1-25/40

### ХАРАКТЕРИСТИКИ И ОСОБЕННОСТИ:

- токоведущая часть выполнена из латуни
- корпус выполнен из пожаробезопасного нейлона 6.6
- безвинтовое крепление проводов, за счет пружин ускоряет монтаж и демонтаж проводов
- возможность использовать перемычки для объединения в массив.

Модель	LD553-1/2 25*	LD553-1/2 40*	LD554-1/2 25*	LD554-1/2 40*	LD555-1/2 25*	LD555-1/2 40*
Артикул, цвет	● 39963 ● 39969	● 39964 ● 39970	● 39965 ● 39971	● 39966 ● 39972	● 39967 ● 39973	● 39968 ● 39974
Тип клеммы	наборная самозажимная					
Тип провода	одножильный/наконечник					
Материал	нейлон					
Материал токоведущих частей	латунь					
Номинальный ток, А	28	40	28	40	26	40
Номинальное напряжение, В	800		800		500	
Сечение жилы, мм <sup>2</sup>	0,5 - 2,5	2,5 - 4	0,5 - 2,5	2,5 - 4	0,5 - 2,5	2,5 - 4
Размер (ДхШ), мм	6,5x45		6,5x45			
Срок службы, лет	5					

- LD553-1-25, ● LD553-1-40, ● LD553-2-25, ● LD553-2-40,
- LD554-1-25, ● LD554-1-40, ● LD554-2-25, ● LD554-2-40,
- LD555-1-25, ● LD555-1-40, ● LD555-2-25, ● LD555-2-40.



# ЦЕНТРАЛЬНЫЕ ПЕРЕМЫЧКИ, ТОРЦЕВЫЕ ЗАГЛУШКИ, КОНЦЕВОЙ СТОПОР

СЕРИИ LD



Торцевая заглушка для ЗНИ  
LD560, LD561, LD562, LD563

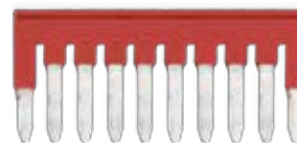

Центральная перемычка  
LD568-2/3/4/10/25,  
LD568-2/3/4/40



Концевой стопор  
LD559

## ХАРАКТЕРИСТИКИ И ОСОБЕННОСТИ:

- токоведущая часть перемычки выполнена из латуни;
- материал - пожаробезопасный нейлон 6.6;
- универсальное крепление на DIN - рейку.



Торцевая заглушка для ЗНИ  
LD560, LD561, LD562, LD563

Модель	LD560/ 561/ 562/ 563-1 25*	LD560/ 561/ 562/ 563-1 40*	LD575/579/ 581/ 582/ 583-1 25*	LD579/ 581/ 582/ 583-1 40*	LD560-1 60*	LD568- 10/2/3/4 25*	LD568- 10/2/3/4 40*	LD559	LD590
Артикул, цвет	<ul style="list-style-type: none"> <li>● 39983</li> <li>● 49200</li> <li>● 39985</li> <li>● 49203</li> <li>● 39987</li> <li>● 49205</li> <li>● 39989</li> <li>● 49207</li> </ul>	<ul style="list-style-type: none"> <li>● 39984</li> <li>● 49201</li> <li>● 39986</li> <li>● 49204</li> <li>● 39988</li> <li>● 49206</li> <li>● 39990</li> <li>● 49208</li> </ul>	<ul style="list-style-type: none"> <li>● 49276</li> <li>● 49278</li> <li>● 49277</li> <li>● 49264</li> <li>● 49266</li> <li>● 49268</li> <li>● 49270</li> <li>● 49272</li> <li>● 49274</li> </ul>	<ul style="list-style-type: none"> <li>● 49279</li> <li>● 49265</li> <li>● 49267</li> <li>● 49269</li> <li>● 49271</li> <li>● 49273</li> <li>● 49275</li> </ul>	<ul style="list-style-type: none"> <li>● 39992</li> <li>● 49202</li> </ul>	<ul style="list-style-type: none"> <li>● 39978</li> <li>● 39975</li> <li>● 39976</li> <li>● 39977</li> </ul>	<ul style="list-style-type: none"> <li>● 39982</li> <li>● 39979</li> <li>● 39980</li> <li>● 39981</li> </ul>	<ul style="list-style-type: none"> <li>● 39991</li> </ul>	<ul style="list-style-type: none"> <li>● 49263</li> </ul>
Материал	нейлон					медь, нейлон		нейлон	
Сечение жилы, мм <sup>2</sup>	2,5	4	2,5	4	6	2,5	4	-	
Размер (ШxВ), мм	6,5x45								
Срок службы, лет	12 месяцев								



# ЗАЖИМЫ НАБОРНЫЕ САМОЗАЖИМНЫЕ НА DIN РЕЙКУ (ЗНИ)

## СЕРИИ LD

от 12 мес.  
срок службы

IP20

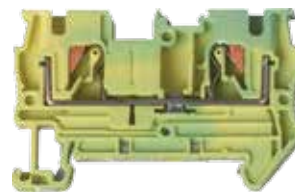
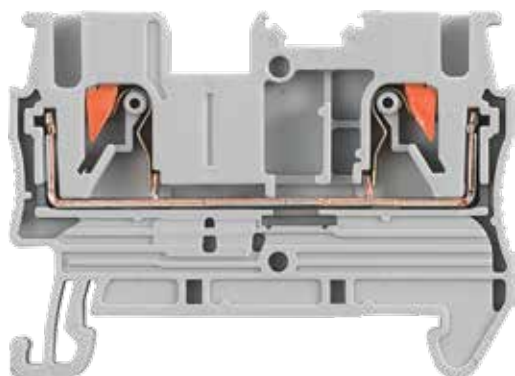

LD572-1-25



LD579-1-25

LD572-1-25

### ХАРАКТЕРИСТИКИ И ОСОБЕННОСТИ:

- токоведущая часть выполнена из латуни
- корпус выполнен из пожаробезопасного нейлона 6.6
- самозажимной тип крепления ускоряет монтаж и демонтаж проводов
- возможность использовать перемычки для объединения в массив.

Модель	LD572-1/2 25*	LD572-1/2 40*	LD573-1/2 25*	LD573-1/2 40*	LD574-1/2 25*	LD574-1/2 40*	LD575-1/2 25*	LD579-1/2 25*
Артикул, цвет	● 49241 ● 49257 ● 49249	● 49242 ● 49258 ● 49250	● 49243 ● 49259 ● 49251	● 49244 ● 49260 ● 49252	● 49245 ● 49261 ● 49253	● 49246 ● 49262 ● 49254	● 49247 ● 49255	● 49248 ● 49256
Тип клеммы	наборная самозажимная							
Кол-во проводов, уровней	2 -	-	3 -	-	4 -	-	4 2-уровня	6 3-уровня
Тип провода	одножильный/наконечник							
Материал	нейлон							
Материал токоведущих частей	латунь							
Номинальный ток, А	24	40	28	40	26	40	22	20
Номинальное напряжение, В	800		800		500		800	500
Сечение жилы, мм <sup>2</sup>	0,5 - 2,5	2,5 - 4	0,5 - 2,5	2,5 - 4	0,5 - 2,5	2,5 - 4	0,5 - 2,5	0,5 - 2,5
Размер (ШxВ), мм	5,2x36,5		6,5x45		5,2x36,8	6,2x36,8	5,2x47	5,2x58



# ЗАЖИМЫ ПРОКАЛЫВАЮЩИЕ (ЗПО) СЕРИИ LD

от 12 мес.  
срок службы

IP20

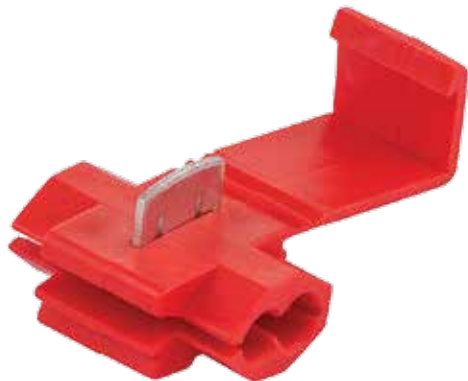

LD502-15



LD502-25



LD502-60

## ХАРАКТЕРИСТИКИ И ОСОБЕННОСТИ:

- латунь с высоким содержанием меди;
- монтаж без необходимости съема изоляции;
- быстрое и надежное ответвление;
- не поддерживающий горения пластик.

Модель	LD502-15	LD502-25	LD502-60
Артикул, цвет (ОПТ)	● 39345	● 39346	● 39347
Артикул, цвет (DIY)	● 39348	● 39349	-
Материал корпуса	полипропилен		
Материал контакта	латунь		
Сечение провода, мм <sup>2</sup>	1,5	2,5	6



# ЗАЖИМЫ ВИНТОВЫЕ ИЗОЛИРОВАННЫЕ (ЗВИ)

## СЕРИИ LD



24 мес. гарантии

IP20

УХЛ4

-25...+125°C



LD226-3A



LD227-3A

LD225-10A

### ХАРАКТЕРИСТИКИ И ОСОБЕННОСТИ:

- сечения кабеля от 2,5 до 12 мм<sup>2</sup>;
- латунная контактная группа;
- простое, надежно и доступное решение;
- обладают стойкостью к температуре до +125 °С.

Модель	LD225-3A	LD225-6A	LD225-10A	LD226-3A	LD226-6A	LD226-10A	LD227-3A	LD227-6A	LD227-10A	LD227-15A
Артикул, ОПТ	32381	32382	32383	32384	32385	32386	39077	39078	39079	39080
Артикул, DIY	39891	39892	39890	39894	39895	39893	39898	39899	39896	39897
Цвет	белый			прозрачный						
Тип клеммы	колодка									
Тип провода	одножильный/многожильный									
Материал	полиамид			полипропилен			полиэтилен			
Номинальный ток, А	3	6	10	3	6	10	3	6	10	15
Номинальное напряжение, В	450									
Сечение жилы, мм <sup>2</sup>	2,5 - 4	4 - 6	6 - 10	2,5 - 4	4 - 6	6 - 10	2,5 - 4	4 - 6	6 - 10	10 - 12
Количество проводов	12									
Срок службы, лет	5									



# ЗАЖИМЫ СОЕДИНИТЕЛЬНЫЕ (СКОТЧ-ЛОК)

## СЕРИИ LD

от 12 мес.  
срок службы



LD800-314



LD800-001



LD800-002



LD800-003



LD800-005

### ХАРАКТЕРИСТИКИ И ОСОБЕННОСТИ:

- скотч-лок клеммы предназначены для соединения токопроводящих жил сечением от 0,4 до 1,5 мм<sup>2</sup> слаботочных;
- фиксация жил осуществляется по принципу прокалывающего зажима, внутри скотч-лока расположен U-образный контакт, который прорезает изоляцию и обеспечивает соединение проводов;
- корпус выполнен из диэлектрического материала;
- внутри содержится гидрофобный гель, защищающий соединения от воздействия влаги и пыли, что значительно повышает надежность и долговечность контактов;
- опрессовку соединителей можно осуществить с помощью плоскогубцев, без использования специального инструмента.

Модель	LD800-001	LD800-002	LD800-003	LD800-005	LD800-314
Артикул, цвет (ОПТ)	● 39543	● 39544	● 39545	● 39546	● 39547
Артикул, цвет (DIY)	● 39548	● 39549	● 39550	● 39551	● 39552
Материал корпуса	поликарбонат	полипропилен	поликарбонат	нейлон	поликарбонат
Материал контакта	медь				
Номинальный ток, А	5				
Номинальное напряжение, В	250				
Сечение подключаемого провода, мм <sup>2</sup>	0,4-0,7	0,4-0,9			0,5-1,5



# ЗАЖИМЫ СОЕДИНИТЕЛЬНЫЕ (СИЗ)

## СЕРИИ LD



от 12 мес.  
срок службы



LD501-1174

### ХАРАКТЕРИСТИКИ И ОСОБЕННОСТИ:

- быстрое и надежное соединение;
- не поддерживающий горения пластик;
- экономичное решение.



LD501-2075



LD501-3071



LD501-4572



LD501-5573

Модель	LD501-3071	LD501-4572	LD501-5573	LD501-1174	LD501-2075
Артикул, цвет (DIY)	● 39340	● 39341	● 39342	● 39343	● 39344
Материал корпуса	ПВХ				
Материал контакта	сталь				
Суммарно сечение провода, мм <sup>2</sup>	мин. 1 макс. 3	мин. 1,5 макс. 4,5	мин. 2,5 макс. 5,5	мин. 4 макс. 11	мин. 7 макс. 20
Количество штук в упаковке	10				

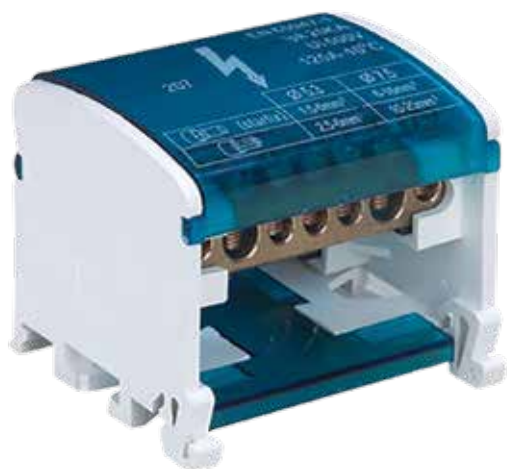
**ШИНЫ, КРОСС-МОДУЛИ****СЕРИИ LD**

LD505-207

от 12 мес.  
срок службы

-25...+40°C



LD505-407



LD505-411



LD505-415



LD505-215

**ХАРАКТЕРИСТИКИ И ОСОБЕННОСТИ:**

- высококачественная латунь;
- изолирующая задняя панель;
- прозрачная защитная крышка из самозатухающего пластика.

Модель	LD505-207	LD505-215	LD505-407	LD505-411	LD505-415
Артикул, цвет	● 39680	● 39682	● 39683	● 39684	● 39685
Количество шин, шт	2	2	4	4	4
Количество кабельных вводов на 1 шину, шт	7	15	7	11	15
Диаметр кабельных выводов, мм	5xØ5,5; 2xØ7,5	11xØ5,5; 2xØ7,5; 2xØ9	5xØ5,5; 2xØ7,5	7xØ5,5; 2xØ7,5; 2xØ9	11xØ5,5; 2xØ7,5; 2xØ9
Макс. поперечное сечение проводника, мм <sup>2</sup>	16/25	16/35	16/25	16/35	16/35
Тип винта крепления	M5x10				
Номинальный ток, А	125				
Номинальное напряжение, В	500				
Размер (ДxШxВ), мм	65x42x50	135x42x50	65x85x50	100x85x50	135x85x50
Температура эксплуатации, °C	-25...+40				

# НАКОНЕЧНИКИ ПЛОСКИЕ (РПИ)

## СЕРИИ LD



LD401-15250

### ХАРАКТЕРИСТИКИ И ОСОБЕННОСТИ:

- сечения кабеля от 0,5 до 6 мм<sup>2</sup>;
- широкий выбор размеров;
- латунь с высоким содержанием меди;
- соответствует матрице кримпера STEKKER CTLS006-230.



LD402-15250



LD402-60250



LD401-25250



LD401-60250

Модель	LD401-15250	LD401-25250	LD401-60250	LD402-15250	LD402-25250	LD402-60250
Артикул, цвет (ОПТ)	● 39409	● 39410	● 39411	● 39412	● 39413	● 39414
Артикул, цвет (DIY)	● 39362	● 39363	● 39364	● 39365	● 39366	● 39367
Сечение провода, мм <sup>2</sup>	0,5-1,5	1,5-2,5	4-6	0,5-1,5	1,5-2,5	4-6
Материал	латунь					
Материал изоляции	ПВХ					
Толщина контакта, мм	0,8					
Макс. ток, А	10	15	24	10	15	24



# НАКОНЕЧНИКИ КОЛЬЦЕВЫЕ (НКИ) СЕРИИ LD



LD403-606



LD403-254

LD403-153

## ХАРАКТЕРИСТИКИ И ОСОБЕННОСТИ:

- сечения кабеля от 0,5 до 6 мм<sup>2</sup>;
- широкий выбор размеров;
- латунь с высоким содержанием меди;
- соответствует матрице кримпера STEKKER CTLS006-230.

Модель	LD403-153	LD403-154	LD403-155	LD403-254	LD403-255	LD403-256	LD403-604	LD403-605	LD403-606	LD403-608
Артикул, цвет (ОПТ)	● 39415	● 39416	● 39417	● 39418	● 39419	● 39420	-	● 39421	● 39422	● 39423
Артикул, цвет (DIY)	-	● 39368	-	● 39369	-	-	● 39370	-	-	-
Сечение провода, мм <sup>2</sup>	0,5-1,5			1,5-2,5			4-6			
Материал	латунь									
Материал изоляции	ПВХ									
Толщина контакта, мм	0,6									
Макс. ток, А	10	19		27				48		

# НАКОНЕЧНИКИ ВИЛОЧНЫЕ (НВИ)

## СЕРИИ LD



LD404-254



LD404-153



LD404-606

### ХАРАКТЕРИСТИКИ И ОСОБЕННОСТИ:

- сечения кабеля от 0,5 до 6 мм<sup>2</sup>;
- широкий выбор размеров;
- латунь с высоким содержанием меди;
- соответствует матрице кримпера STEKKER CTLS006-230.

Модель	LD404-153	LD404-154	LD404-155	LD404-254	LD404-255	LD404-256	LD404-604	LD404-606
Артикул, цвет (ОПТ)	● 39424	● 39425	● 39426	● 39427	● 39428	● 39429	-	● 39430
Артикул, цвет (DIY)	-	● 39371	-	● 39372	-	-	● 39373	-
Сечение провода, мм <sup>2</sup>	0,5-1,5			1,5-2,5			4-6	
Материал	латунь							
Материал изоляции	ПВХ							
Толщина контакта, мм	0,6							
Макс. ток, А	10			27			48	



# НАКОНЕЧНИКИ ШТЫРЕВЫЕ, (НШВИ) СЕРИИ LD



LD405-058



LD405-0758



LD405-258



LD405-1012

## ХАРАКТЕРИСТИКИ И ОСОБЕННОСТИ:

- сечения кабеля от 0,5 до 10 мм<sup>2</sup>;
- широкий выбор размеров;
- латунь с высоким содержанием меди;
- соответствует матрице кримпера STEKKER CTLS006-240.

Модель	LD405-058	LD405-0758	LD405-108	LD405-158	LD405-258	LD405-409	LD405-612	LD405-1012
Артикул, цвет (ОПТ)	○ 39431	● 39432	● 39433	● 39434	● 39435	● 39436	● 39437	● 39438
Артикул, цвет (DIY)	○ 39374	● 39375	● 39376	● 39377	● 39378	● 39379	● 39380	-
Сечение провода, мм <sup>2</sup>	0,5	0,75	1	1,5	2,5	4	6	10
Материал	латунь							
Материал изоляции	полипропилен							
Длина контакта, мм	8					9	12	

# ИЗОЛЯЦИОННЫЕ И ДРУГИЕ ВИДЫ ЛЕНТ





# ИЗОЛЯЦИОННАЯ ЛЕНТА ПВХ

## СЕРИИ INTP

УХЛ5

-30...+80°C



INTP01315-20



INTP01315-20



INTP01315-20



INTP01315-20



INTP01315-100

### ХАРАКТЕРИСТИКИ И ОСОБЕННОСТИ:

- выполнена из самозатухающего материала;
- высокая степень адгезии;
- эластичность изолянты способствует ее прочности на разрыв;
- имеет широкий диапазон рабочих температур от -30 до +80 °С.

Модель	INTP013-15-100						INTP013-19-100					
Артикул, цвет	39289						39290					
Бобина	10шт. x 10м						10шт. x 10м					
Диаметр, мм <sup>2</sup>	60						60					
Ширина, мм	15						19					
Модель	INTP013-15-10			INTP013-15-20			INTP013-19-10			INTP013-19-20		
Артикул, цвет	32826	32827		32831	32832		32836	32837		32841	32842	
Артикул, цвет	39900	39901	39902	39903	39904	39905	39906	39907	39908	39909	39910	39911
Артикул, цвет	32823	32824	32825	32828	32829	32830	32833	32834	32835	32838	32839	32840
Бобина, м	10			20			10			20		
Диаметр, мм <sup>2</sup>	60			71			60			71		
Ширина, мм	15						19					
Толщина, мм	0,13											
Упаковка	оптовая термопленка											
Срок службы, лет	10											



# ИЗОЛЯЦИОННАЯ ЛЕНТА ДЛЯ ВВ ПРОВОДОВ

## СЕРИИ INTP



У1

-50...+90°C



INTP8-255-1

### ХАРАКТЕРИСТИКИ И ОСОБЕННОСТИ:

- обладает диэлектрическими и влагозащитными свойствами;
- выполнена из самозатухающего материала;
- при намотке нескольких слоев изоленты друг на друга происходит процесс самослипания с образованием сплошного герметичного слоя резины.

Модель	INTP8-255-1	INTP8-255-10
Артикул, цвет	● 39158	● 39157
Изоляция проводов под напряжением, кВ	до 1	до 10
Материал	резина, каучук, кальциевая пудра	
Толщина, мм	0,76	
Размер (ДхШхВ), мм	86x25x86	
Упаковка	цветной короб	
Срок службы, лет	5	

**ИЗОЛЯЦИОННАЯ ЛЕНТА ХБ**  
СЕРИИ INTP

129

УХЛ5

-30...+30°C



INTP3-0419-21

**ХАРАКТЕРИСТИКИ И ОСОБЕННОСТИ:**

- хлопчатобумажная основа, липкий прорезиненный слой;
- имеет широкий диапазон рабочих температур;
- выдерживает серьезные механические нагрузки;
- обладает повышенной износостойкостью.

Модель	<b>INTP3-0419-21</b>
Артикул, цвет	● 39141
Диаметр, мм	60
Температура хрупкости, °C	не ниже -30
Бобина, м	21
Толщина, мм	0,4
Размер (ДхШхВ), мм	19x116x116
Упаковка	оптовая термопленка
Срок службы, лет	5

# ЛЕНТА АРМИРОВАННАЯ

## СЕРИИ INTP



УХЛ5

-20...+50°C

INTP4-01748-40

### ХАРАКТЕРИСТИКИ И ОСОБЕННОСТИ:

- ХБ волокно (ламинированное полиэтиленом), синтетический каучук;
- отличается повышенной стойкостью к механическим повреждениям и влаге;
- имеет широкий диапазон рабочих температур;
- лента перфорирована по всей длине для удобства отрыва.

Модель	INTP4-01748-40	INTP4-02148-40
Артикул, цвет	● 39142	● 39143
Материал	ХБ волокно, каучук	
Толщина, мм	0,17	0,21
Размер (ДхШхВ), мм	48x124x124	48x130x130
Упаковка	термопленка	
Срок службы, лет	5	

# ЛЕНТА МАЛЯРНАЯ

## СЕРИИ INTP



УХЛ4

-0...+60°C



INTP7-18-40



INTP7-36-25



INTP7-48-25

INTP7-48-40

### ХАРАКТЕРИСТИКИ И ОСОБЕННОСТИ:

- обладает оптимальной адгезией (легко отклеить без повреждения поверхности);
- не оставляет следов клея при удалении;
- легко отрывается от рулона (нет необходимости использовать ножницы).

Модель	INTP7-18-25	INTP7-24-25	INTP7-36-25	INTP7-48-25	INTP7-18-40	INTP7-24-40	INTP7-36-40	INTP7-48-40
Артикул, цвет	○ 39149	○ 39150	○ 39151	○ 39152	○ 39153	○ 39154	○ 39155	○ 39156
Материал	бумажная основа, клеевой слой на основе синтетического каучука							
Длина ленты в катушке, м	25				40			
Толщина, мм	0,13							
Ширина, мм	18	24	36	48	18	24	36	48
Упаковка	оптовая термопленка							
Срок службы, лет	5							

# СКОТЧ ДВУСТОРОННИЙ

## СЕРИИ INTP



УХЛ5

-30...+120°C

INTP6-48-10

### ХАРАКТЕРИСТИКИ И ОСОБЕННОСТИ:

- надежное крепление элементов на вертикальных и горизонтальных поверхностях;
- устойчив к разрывам и механическим повреждениям;
- устойчив к влаге и ультрафиолету;
- имеет широкий диапазон рабочих температур.



INTP5-0809-5



INTP5-0812-5



INTP5-0818-5



INTP6-18-30

Модель	INTP5-0809-5	INTP5-0812-5	INTP5-0818-5	INTP6-48-10	INTP6-18-30
Артикул, цвет	○ 39144	○ 39145	○ 39146	○ 39147	○ 39148
Материал	акрил			полипропилен	
Длина ленты на катушке, м	5			10	30
Толщина, мм	0,8				0,09 мм
Размер (ДхШхВ), мм	9x88x88	12x88x88	18x88x88	18x118x118	48x96x96
Упаковка	DIY пакет			термопленка	
Срок службы, лет	5				



INTP1-4836

**ХАРАКТЕРИСТИКИ И ОСОБЕННОСТИ:**

- выполнен из полипропилена;
- акриловый клей на водной основе;
- клеевой слой устойчив к перепадам температур;
- обладает высокой степенью адгезии.

Модель	<b>INTP1-4836</b>
Артикул, цвет	○ 39139
Длина, м	36
Размер (ДхШхВ), мм	95x95x48
Упаковка	оптовая термопленка
Срок службы, лет	5

# СИГНАЛЬНАЯ ЛЕНТА

## СЕРИИ INTP



У1

-45...+80°C



INTP10-150-100

INTP10-150-100

### ХАРАКТЕРИСТИКИ И ОСОБЕННОСТИ:

- используется при прокладке высоковольтных проводов в земле;
- для предупреждения механических повреждений кабельных линий при проведении земляных работ;
- для ограждений при проведении ремонтных работ;
- долговечность - материал не разлагается, не гниет, экологически безопасен;
- простой монтаж.

Модель	INTP10-150-100	INTP10-150-100
Артикул, цвет	● 39916	● 39915
Материал	полиэтилен	
Диаметр, мм <sup>2</sup>	136	
Длина, м	100	
Ширина, мм	1500	
Толщина, мм	0,09	
Срок службы, лет	10	



# СВЕРХСИЛЬНАЯ КЛЕЙКАЯ ЛЕНТА СЕРИИ INTP



INTP9-0715-10

УХЛ4

-10...+60°C



INTP9-0715-10



INTP9-0715-10

## ХАРАКТЕРИСТИКИ И ОСОБЕННОСТИ:

- сверхсильная клеевая способность;
- водонепроницаемая, отличная гидроизоляция;
- не пропускает воздух.

Модель	INTP9-0715-10	INTP9-0715-10
Артикул, цвет	○ 39917	● 39918
Материал	ПВХ	
Диаметр, мм <sup>2</sup>	92	
Длина, м	1,5	
Ширина, мм	1500	
Толщина, мм	0,07	
Срок службы, лет	10	



# УПЛОТНИТЕЛЬНАЯ ЛЕНТА "СЕРПЯНКА" СЕРИИ INTP



УХЛ4

-10...+60°C



INTP11-6048-85

INTP11-6045-45

## ХАРАКТЕРИСТИКИ И ОСОБЕННОСТИ:

- клейкий слой для фиксации на поверхности;
- прочный материал - стекловолокно;
- долговечность - материал не разлагается, не гниет, экологически безопасен.

Модель	INTP11-6045-45	INTP11-6048-85
Артикул, цвет	○ 39912	○ 39913
Материал	стекловолокно, акриловый клей	
Плотность	60г/м2	
Диаметр, мм <sup>2</sup>	103	137
Длина, м	45	85
Толщина, мм	0,09	
Срок службы, лет	10	

# УПЛОТНИТЕЛЬНАЯ ЛЕНТА "ФУМ" СЕРИИ INTP



УХЛ5

-190...+280°C



INTP12-07512-12

## ХАРАКТЕРИСТИКИ И ОСОБЕННОСТИ:

- лента "тефлоновая";
- пластиковая крышка предохраняет ленту от пересыхания;
- высокая эластичность и прочность;
- обладает антикоррозионными свойствами;
- стойкость к высоким температурам.

Модель	INTP12- <b>07512-12</b>
Артикул, цвет	○ 39914
Материал	политетрафторэтилен
Давление, до	41,2
Диаметр, мм <sup>2</sup>	56
Длина, м	12
Толщина, мм	0,075
Размер (ДхШхВ), мм	12000x12
Срок службы, лет	10

**ИЗДЕЛИЯ  
ДЛЯ  
МАРКИРОВКИ  
КАБЕЛЯ**



-10...+40°C



CBMR25-S2/CBMR40-S2

CBMR25-S1/CBMR40-S1

**ХАРАКТЕРИСТИКИ И ОСОБЕННОСТИ:**

- предназначены для маркировки проводов и кабеля;
- маркировка цифрами от 0 до 9 и буквенными обозначениями «L», «N» и «PE»;
- маркировка кабеля сечениями от 1,5 до 4 и свыше 6 мм;
- удобная DIY упаковка.

Модель	CBMR25-S1	CBMR25-S2	CBMR40-S1	CBMR40-S2
Артикул, цвет	● 49392	● 49393	● 49394	● 49395
Сечение, мм <sup>2</sup>	4			
Материал	ПВХ			
Вид упаковки	DIY пакет			
Рабочая температура	-10°C - +40°C			
Кол-во в упаковке, шт.	10 отрез. по 30 шт. цифры	6 отрез. по 30 шт. буквы	10 отрез. по 30 шт. цифры	6 отрез. по 30 шт. буквы

# КАБЕЛЬ МАРКЕРЫ

## СЕРИИ CBMR



-10...+40°C

-50...+110°C



CBMR-MKN6



CBMR-MKN4



CBMR-MKN4

### ХАРАКТЕРИСТИКИ И ОСОБЕННОСТИ:

- предназначены для маркировки проводов и кабеля;
- маркировка цифрами от 0 до 9 и буквенными обозначениями «L», «N» и «PE»;
- маркировка кабеля сечениями от 1,5 до 4 и свыше 6 мм.

Модель	CBMR-MKN15	CBMR-MKN25	CBMR-MKN4	CBMR-MKN6
Артикул, цвет	49396	49397	49398	49399
Сечение, мм <sup>2</sup>	1,5	2,5	4	6
Материал	полиформальдегид POM			
Вид упаковки	пакет			
Рабочая температура	-50..+110°C			
Размеры (ДхШхВ), мм	1x1x1			

# КАБЕЛЬ МАРКЕРЫ СЕРИИ CBMR



-10...+40°C



CBMR25-9



CBMR25-PE



CBMR25-1

## ХАРАКТЕРИСТИКИ И ОСОБЕННОСТИ:

- предназначены для маркировки проводов и кабеля;
- маркировка цифрами от 0 до 9 и буквенными обозначениями «L», «N» и «PE»;
- маркировка кабеля сечениями от 1,5 до 4 и свыше 6 мм.

Модель	CBMR 25-L	CBMR 40-L	CBMR 25-N	CBMR 40-N	CBMR 25-PE	CBMR 40-PE
Артикул	39107	39120	39108	39121	39109	39122
Сечение, мм <sup>2</sup>	1,5-4	6	1,5-4		6	
Символ	L	L	N	N	PE	PE

Модель	CBMR 25-0	CBMR 40-0	CBMR 25-1	CBMR 40-1	CBMR 25-2	CBMR 40-2	CBMR 25-3	CBMR 40-3	CBMR 25-4	CBMR 40-4
Артикул	39097	39110	39098	39111	39099	39112	39100	39113	39101	39114
Сечение, мм <sup>2</sup>	1,5-4	6	1,5-4	6	1,5-4	6	1,5-4	6	1,5-4	6
Символ	0	0	1	1	2	2	3	3	4	4

Модель	CBMR 25-5	CBMR 40-5	CBMR 25-6	CBMR 40-6	CBMR 25-7	CBMR 40-7	CBMR 25-8	CBMR 40-8	CBMR 25-9	CBMR 40-9
Артикул	39102	39115	39103	39116	39104	39117	39105	39118	39106	39119
Сечение, мм <sup>2</sup>	1,5-4	6	1,5-4	6	1,5-4	6	1,5-4	6	1,5-4	6
Символ	5	5	6	6	7	7	8	8	9	9

Материал	ПВХ									
Цвет	желтый									
Упаковка	белый короб, стикер									

# ИНСТРУМЕНТЫ



# ШАРНИРНО - ГУБЦЕВЫЕ ИНСТРУМЕНТЫ

## СЕРИИ PLM



12 мес. гарантии

1000V

HRC65-67



PLM-1-160-P



PLM-3-160-P

PLM-2-160-P

### ХАРАКТЕРИСТИКИ И ОСОБЕННОСТИ:

- двухкомпонентная рукоятка;
- режущая кромка HRC65 для PLM-1-160-P, PLM-2-160-P, PLM-3-160-P;
- высокопрочная хром – ванадиевая сталь;
- защита до 1000V.

Модель	PLM-2-160-P	PLM-3-160-P	PLM-1-160-P
Артикул, цвет	39780	39781	39779
Материал	полипропилен, резина, сталь с cr-V, полиэтилен	сталь с cr-V, полиэтилен	высокоуглеродистая сталь с cr-V
Длина, мм	160		
Размер (ДхВ), мм	160x55		
Срок службы	от 10 лет		



# ШАРНИРНО - ГУБЦЕВЫЕ ИНСТРУМЕНТЫ

## СЕРИИ PLE



PLE2-160-S

12 мес. гарантии

1000V

HRC52



PLE1-160-S



PLE-3-160-S

### ХАРАКТЕРИСТИКИ И ОСОБЕННОСТИ:

- режущая кромка HRC52 для PLE1-160-S, PLE2-160-S, PLE-3-160-S;
- высокая стойкость к коррозии;
- высокоуглеродистая сталь (для диэлектрической серии);
- защита до 1000V.

Модель	PLE2-160-S	PLE3-160-S	PLE1-160-S
Артикул, цвет	● 39777	● 39778	● 39776
Материал	ПВХ, высокоуглеродистая сталь		
Длина стержня, мм	160		
Размер (ДхВ), мм	160x60		
Срок службы	от 10 лет		



SDE-SL40/SL65-100/150

12 мес. гарантии

CR-V сталь

1000V



SDE-PH1/PH2-80/100

**ХАРАКТЕРИСТИКИ И ОСОБЕННОСТИ:**

- двухкомпонентная рукоятка;
- высокоуглеродистая сталь;
- высокая стойкость к коррозии;
- диэлектрическая до 1000V.

Модель	SDE-PH1-80	SDE-PH2-100	SDE-SL40-100	SDE-SL65-150
Артикул, цвет	39765	39766	39767	39768
Материал	полипропилен, высокоуглеродистая сталь			
Тип наконечника	PH1	PH2	SL4.0	SL6.5
Длина стержня, мм	80	100		150
Размер (ДхВ), мм	125x29	150x34	145x28	200x32
Срок службы	от 10 лет			

# ОТВЕРТКИ

## СЕРИИ SDM



SDM-PH1/PH2/PH3-100/150

12 мес. гарантии

CR-V сталь

1000V



SDM-SL40/SL65/SL80-100/150

### ХАРАКТЕРИСТИКИ И ОСОБЕННОСТИ:

- двухкомпонентная рукоятка;
- высокопрочная хром – ванадиевая сталь;
- высокая стойкость к коррозии;
- диэлектрическая до 1000V.

Модель	SDM-PH1-100	SDM-PH2-100	SDM-PH3-150	SDM-SL40-100	SDM-SL65-100	SDM-SL80-150
Артикул, цвет	● 39769	● 39770	● 39771	● 39772	● 39773	● 39774
Материал	полипропилен, высокоуглеродистая сталь с добавлением cr-V					
Тип наконечника	PH1	PH2	PH3	SL4.0	SL6.5	SL8.0
Длина стержня, мм	100		150	100		150
Размер (ДхВ), мм	140x29	140x34	190x36	140x28	140x34	190x36
Срок службы	от 10 лет					



# ИНСТРУМЕНТЫ ДЛЯ ОБЖИМА И СНЯТИЯ ИЗОЛЯЦИЙ

СЕРИИ INTP



12 мес. гарантии

HRC52 KXG230621-1

1000V

**WSC-001**  
Автоматический многофункциональный инструмент для зачистки кабеля (стриппер)



**CTLS006-230**  
Овальный профиль обжим 0,5-6мм



**CTLS006-240**  
Квадратный профиль обжима храповой механизм



**WSC-010**  
Ручной стриппер для снятия изоляции проводов  $\text{m}^2$

## ХАРАКТЕРИСТИКИ И ОСОБЕННОСТИ:

- закалённая сталь;
- усиленная конструкция;
- многофункциональность.

Модель	CTLS006-230	CTLS006-240	WSC-001	WSC-010
Артикул, цвет	● 32804	● 39353	● 39775	● 49049
Материал	полипропилен, резина, полипропилен, высокоуглеродистая сталь			
Диапазон сечений, $\text{мм}^2$	0,5-6	0,25-10	0,2-6	SL4.0
Размер (ДхШхВ), мм	140x29	140x34	190x36	140x28
Срок службы	от 10 лет			

# РУЛЕТКИ

## СЕРИИ SDE, SDM



MTS-5

12 мес. гарантии

3/5м

16мм



MTS-3

### ХАРАКТЕРИСТИКИ И ОСОБЕННОСТИ:

- выполнена из высококачественных материалов;
- может использоваться как в бытовом так и профессиональном применении;
- крупная индикация метража.

Модель	MTS-3	MTS-5
Артикул, цвет	● 39782	● 39783
Материал	полипропилен, резина, сталь	
Размер (ДхШ)	3м x 16мм	5м x 16мм
Срок службы	от 10 лет	

# ТЕСТЕРЫ НАПРЯЖЕНИЯ

## СЕРИИ INTP



24 мес. гарантии

HRC52

1000V



TST500-1



TST500-3



TST1000-1

TST500-2

### ХАРАКТЕРИСТИКИ И ОСОБЕННОСТИ:

- TST1000-1 используется в качестве детектора фазы, для проверки провода на наличие обрыва, обнаружения электромагнитного излучения, а также позволяет отследить маршрут электропроводки (контактного и бесконтактного способа измерения);
- TST500-1 и TST500-3 для тестирования путем световой индикации элементов цепей переменного или постоянного тока.

Модель	TST1000-1	TST500-1	TST500-2	TST500-3
Артикул	32862	32861	32863	39159
Диапазон напряжения, В	до 1000	до 500	до 350 AC / до 500 DC	до 500
Количество режимов работы	3	1		
Размер (ДхШхВ), мм	143x20x12	190x17x17	185x24x27	130x10x10
Упаковка	блистер	оптовый короб		
Срок службы	от 10 лет			

# МАРКЕТИНГ





арт. 34350



арт. 34394



арт. 39027



арт. 34458

Артикул	34350	34394	39027	34485
Номенклатура	Стенд НАПОЛЬНЫЙ ОДНОСТОРОННИЙ 2000x600x300 мм	Стенд НАКОНЕЧНИКИ 480x440x4 мм	Стенд КЛЕММНЫЕ СОЕДИНЕНИЯ 480x440x4 мм	Накопитель для изоленты Stekker, 2-х блочный, черный, 165x80x445 мм



арт. 34004



арт.34318



арт.34002



арт. 34446 )

Артикул	34004	34318	34002	34446
Номенклатура, размеры	Стенд «Серия Катрин» 310x760x40 мм	Стенд «Серия Эрна» 310x760x40 мм	Стенд «Открытая электроустановка Велена, Брест, Basic» 310x760x40 мм	Демонстрационный бокс Stekker ЭУИ серия Катрин 23x16x9 мм



# Алфавитный указатель

Модель стр.

GLS10-7103-08	5	GLS10-7107-03	7	GLS16-7110-04	11	PSW10-9003-02	14
GLS10-7104-08	5	GLS10-7108-03	7	GLS16-7112-04	11	PSW10-9004-02	14
GLS10-7105-08	5	GLS10-7109-03	7	GLS16-7114-04	11	PSW10-9007-02	14
GLS10-7107-08	5	GLS10-7101-04	8	GLS10-7109-02	11	PSW10-9005-02	14
GLS10-7108-08	5	GLS10-7102-04	8	GLS10-7113-02	11	PSW10-9008-02	14
GLS10-7110-08	5	GLS10-7106-04	8	GLS10-7115-02	11	PSW10-9009-02	14
GLS10-7103-05	5	GLS10-7101-02	8	GLS16-7110-02	11	PSW10-9003-01	14
GLS10-7104-05	5	GLS10-7102-02	8	GLS16-7112-02	11	PSW10-9004-01	14
GLS10-7105-05	5	GLS10-7106-02	8	GLS16-7114-02	11	PSW10-9007-01	14
GLS10-7107-05	5	GLS10-7101-03	8	GLS10-7109-03	11	PSW10-9005-01	14
GLS10-7108-05	5	GLS10-7102-03	8	GLS10-7113-03	11	PSW10-9008-01	14
GLS10-7109-05	5	GLS10-7106-03	8	GLS10-7115-03	11	PSW10-9009-01	14
GLS10-7103-01	5	GLS107109-08	9	GLS16-7110-03	11	PSW10-9001-03	15
GLS10-7104-01	5	GLS10-7113-08	9	GLS16-7112-03	11	PSW10-9002-03	15
GLS10-7105-01	5	GLS10-7115-08	9	GLS16-7114-03	11	PSW10-9006-03	15
GLS10-7107-01	5	GLS16-7110-08	9	GLS00-7106-04	12	PSW10-9001-02	15
GLS10-7108-01	5	GLS16-7112-08	9	GLS00-7107-04	12	PSW10-9002-02	15
GLS10-7109-01	5	GLS16-7114-08	9	GLS00-7108-04	12	PSW10-9006-02	15
GLS10-7101-08	6	GLS10-7109-05	9	GLS00-7106-02	12	PSW10-9001-01	15
GLS10-7102-08	6	GLS10-7113-05	9	GLS00-7107-02	12	PSW10-9002-01	15
GLS10-7106-08	6	GLS10-7115-05	9	GLS00-7108-02	12	PSW10-9006-01	15
GLS10-7101-05	6	GLS16-7110-05	9	GLS00-7106-03	12	PST00-9007-03	16
GLS10-7102-05	6	GLS16-7112-05	9	GLS00-7107-03	12	PST10-9009-03	17
GLS10-7106-05	6	GLS16-7114-05	9	GLS00-7108-03	12	PST10-9013-03	17
GLS10-7101-01	6	GLS10-7109-01	9	GFR00-7001-02	13	PST16-9010-03	17
GLS10-7102-01	6	GLS10-7113-01	9	GFR00-7002-02	13	PST16-9011-03	17
GLS10-7106-01	6	GLS10-7115-01	9	GFR00-7003-02	13	PST16-9012-03	17
GLS10-7103-04	7	GLS16-7110-01	9	GFR00-7005-02	13	PST16-9014-03	17
GLS10-7104-04	7	GLS16-7112-01	9	GFR00-7004-02	13	PST16-9015-03	17
GLS10-7105-04	7	GLS16-7114-01	9	GFR00-7012-02	13	PST10-9009-02	17
GLS10-7107-04	7	GLS00-7106-08	10	GFR00-7001-04	13	PST10-9013-02	17
GLS10-7108-04	7	GLS00-7107-08	10	GFR00-7002-04	13	PST16-9010-02	17
GLS10-7109-04	7	GLS00-7108-08	10	GFR00-7003-04	13	PST16-9011-02	17
GLS10-7103-02	7	GLS00-7106-05	10	GFR00-7004-04	13	PST16-9012-02	17
GLS10-7104-02	7	GLS00-7107-05	10	GFR00-7005-04	13	PST16-9014-02	17
GLS10-7105-02	7	GLS00-7108-05	10	GFR00-7012-04	13	PST16-9015-02	17
GLS10-7107-02	7	GLS00-7106-01	10	PSW10-9003-03	14	PST10-9009-01	17
GLS10-7108-02	7	GLS00-7107-01	10	PSW10-9004-03	14	PST10-9013-01	17
GLS10-7109-02	7	GLS00-7108-01	10	PSW10-9007-03	14	PST16-9010-01	17
GLS10-7103-03	7	GLS10-7109-04	11	PSW10-9005-03	14	PST16-9011-01	17
GLS10-7104-03	7	GLS10-7113-04	11	PSW10-9008-03	14	PST16-9012-01	17
GLS10-7105-03	7	GLS10-7115-04	11	PSW10-9009-03	14	PST16-9014-01	17

PST16-9015-01	17	PFR00-9005-02	23	MST10-12-03	26	MST00-20-04	28
PSW10-9105-01	18	PFR00-9001-03	23	MST10-13-03	26	MST00-10-02	28
PSW10-9108-01	18	PFR00-9002-03	23	MST10-14-03	26	MST00-20-02	28
PSW10-9107-01	18	PFR00-9003-03	23	MST10-14S-03	26	MST00-10-03	28
PSW10-9101-03	19	PFR00-9004-03	23	MST16-11-03	26	MST00-20-03	28
PSW10-9102-03	19	PFR00-9005-03	23	MST16-12-03	26	MST00-10-01	28
PSW10-9103-03	19	MSW10-10-02	24	MST16-13-03	26	MST00-20-01	28
PSW10-9104-03	19	MSW10-11-20-02	24	MST16-14-03	26	PSW10-31-20	29
PSW10-9106-03	19	MSW10-12-02	24	MST16-14S-03	26	PSW10-32-20	29
PSW10-9101-02	19	MSW10-20-02	24	MST10-11-01	26	PSW10-41-20	29
PSW10-9102-02	19	MSW10-21-02	24	MST10-12-01	26	PSW10-42-20	29
PSW10-9103-02	19	MSW10-10-03	24	MST10-13-01	26	PST16-501-20	30
PSW10-9104-02	19	MSW10-11-20-03	24	MST10-14-01	26	PST16-502-20	30
PSW10-9106-02	19	MSW10-12-03	24	MST10-14S-01	26	PSW06-21-20	31
PSW10-9101-01	19	MSW10-20-03	24	MST16-11-01	26	PSW06-22-20	31
PSW10-9102-01	19	MSW10-21-03	24	MST16-12-01	26	PSW06-21-20	31
PSW10-9103-01	19	MSW10-10-01	24	MST16-13-01	26	PSW06-22-20	31
PSW10-9104-01	19	MSW10-1120-01	24	MST16-14-01	26	PSW06-21-20	31
PSW10-9106-01	19	MSW10-12-01	24	MST16-14S-01	26	PSW06-22-20	31
PST00-9107-03	20	MSW10-20-01	24	MST10-11-05	27	PST16-20-20	32
PST00-9108-03	20	MSW10-21-01	24	MST10-12-05	27	PST16-20-44	32
PST00-9107-02	20	MSW10-10-05	25	MST10-13-05	27	PST16-21-20	32
PST00-9108-02	20	MSW10-11-20-05	25	MST10-14-05	27	PST16-21-44	32
PST00-9107-01	20	MSW10-12-05	25	MST10-14S-05	27	PST16-30-20	33
PST00-9108-01	20	MSW10-20-05	25	MST16-11-05	27	PST16-31-20	33
PST10-9109-03	21	MSW10-21-05	25	MST16-12-05	27	PST16-50-20	33
PST16-9110-03	21	MSW10-10-04	25	MST16-13-05	27	PST16-51-20	33
PST16-9111-03	21	MSW10-11-20-04	25	MST16-14-05	27	PST16-60-20	34
PST16-9112-03	21	MSW10-12-04	25	MST16-14S-05	27	PST16-61-20	34
PST10-9109-01	22	MSW10-20-04	25	MST10-11-04	27	PST00-20-20	35
PST16-9110-01	22	MSW10-21-04	25	MST10-12-04	27	PST00-21-20	35
PST16-9111-01	22	MST10-11-02	26	MST10-13-04	27	PSW10-111-54	36
PST16-9112-01	22	MST10-12-02	26	MST10-14-04	27	PSW10-112-54	36
PFR00-9001-01	23	MST10-13-02	26	MST10-14S-04	27	PSW10-121-54	36
PFR00-9002-01	23	MST10-14-02	26	MST16-11-04	27	PST16-11-54	37
PFR00-9003-01	23	MST10-14S-02	26	MST16-12-04	27	PST16-11-54-10-111-54	37
PFR00-9004-01	23	MST16-11-02	26	MST16-13-04	27	PST16-11-54-10-121-54	37
PFR00-9005-01	23	MST16-12-02	26	MST16-14-04	27	PST16-12-54	37
PFR00-9001-02	23	MST16-13-02	26	MST16-14S-04	27	EBX20-04-1	38
PFR00-9002-02	23	MST16-14-02	26	MST00-10-05	28	HK-004	39
PFR00-9003-02	23	MST16-14S-02	26	MST00-20-05	28	-	40
PFR00-9004-02	23	MST10-11-03	26	MST00-10-04	28	ADP16-12-20	41

# Алфавитный указатель

Модель стр.

ADP16-13-20	41	HM06-40-03	49	STD01-40-30	53	PPG32-52-20	64
ADP16-14-20	41	HM06-40-05	49	STD01-40-50	53	PPG32-53-20	64
ADP16-22-20	41	HM06-40-07	49	PRF22-31-10	54	PST32-53-20	64
ADP16-23-20	41	HM10-41-01	49	PRF22-31-20	54	PST16-70-20	65
ADP16-23-21	41	HM03-31-02	50	PRF22-31-20	54	-	66
ADP16-33-21	41	HM03-31-03	50	PRF22-41-30	54	EBX50-3/06-20	67
ADP10-15-20	42	HM03-31-05	50	PRF22-41-20	54	EBX50-3/08-20	67
ADP10-16-20	42	HM03-31-07	50	PRF22-41-30	54	EBX50-3/12-20	67
ADP6-03-20	43	HM03-31-10	50	PRF02-31-20	55	EBX50-3/16-20	67
ADP6-04-20	43	HM07-31-02	51	PRF02-31-30	55	EBX50-3/24-20	67
ADP10-05-20	43	HM07-31-03	51	PRF02-31-50	55	EBX50-3/36-20	67
ADP16-06-20	43	HM07-31-05	51	PRF02-41-20	55	EBX50-2/06-20	68
ADP16-24-20	44	HM07-31-07	51	PRF02-41-30	55	EBX50-2/08-20	68
GLS10-01-20	45	HM07-31-10	51	PRF02-41-50	55	EBX50-2/12-20	68
GLS10-02-20	45	HM07-41-02	51	-	56	EBX50-2/16-20	68
-	46	HM07-41-03	51	PPG16-42-201	57	EBX50-2/24-20	68
HM01-20-02	47	HM07-41-05	51	PPG10-43-201	57	EBX50-2/36-20	68
HM01-20-03	47	HM07-41-07	51	PPG16-40-202	58	EBX50-1/02-65	69
HM01-20-05	47	HM03-41-02	51	PPG16-41-202	58	EBX50-1/05-65	69
HM01-20-07	47	HM03-41-03	51	PPG16-43-202	58	EBX50-1/08-65	69
HM01-30-02	47	HM03-41-05	51	PPG16-45-202	58	EBX50-1/12-65	69
HM01-30-03	47	HM03-41-07	51	PPG16-46-202	58	EBX50-1/15-65	69
HM01-30-05	47	HM02-01-10	52	PST16-40-200	59	EBX50-1/18-65	69
HM01-30-07	47	HM02-01-20	52	PST10-200-20	60	EBX50-1/24-65	69
HM01-40-03	47	HM02-01-30	52	PST10-300-20	60	PG25	70
HM01-40-05	47	HM02-01-50	52	PST10-400-20	60	PG29	70
HM01-21-02	48	HM02-02-10	52	PST16-210-20	60	PG36	70
HM01-21-03	48	HM02-02-20	52	PST16-310-20	60	PG42	70
HM01-21-05	48	HM02-02-30	52	PST16-410-20	60	PG48	70
HM01-21-07	48	HM02-02-50	52	PST16-211-20	61	PG7	70
HM01-31-02	48	HM04-01-10	52	PST16-311-20	61	PG9	70
HM01-31-03	48	HM04-01-20	52	PST16-411-20	61	PG11	70
HM01-31-05	48	HM04-01-30	52	RPG16-21-441	62	PG13,5	70
HM01-31-07	48	HM04-01-50	52	RPG16-21-442	62	PG16	70
HM06-21-02	49	HM05-01-10	52	RPG16-30-442	62	PG19	70
HM06-21-03	49	HM05-01-20	52	RST16-21-44	63	PG21	70
HM06-21-05	49	HM05-01-30	52	RST16-31-44	63	PG7S	71
HM06-21-07	49	HM05-01-50	52	RST16-22-44	63	PG9S	71
HM06-31-02	49	STD02-11-30	53	RST16-23-44	63	MG12	71
HM06-31-03	49	STD02-11-50	53	RST16-24-44	63	MG16	71
HM06-31-05	49	STD02-41-30	53	PPG32-50-20	64	MG20	71
HM06-31-07	49	STD02-41-50	53	PPG32-51-20	64	MG25	71

MG32	71	EBX40-48-67	81	SMCL2020	89	HST-1260-10	93
MG40	71	EBX40-38-67	81	SMCL2525	89	HST-1575-10	93
MG50	71	LD518	82	SMCL3030	89	HST-2010-10	93
MG63	71	LD519	82	SMCL4040	89	HST-2512-10	93
-	72	LD520	82	SWB-06	89	HSTGS1	94
EBX20-01-1	73	LD521	82	SWB-08	89	HSTGS2	94
EBX30-01-1	73	LD529	82	SWB-10	89	HSTGS3	94
EBX20-02-2	73	LD530	82	SWB-12	89	HSTG-321-100BK/TR	95
EBX20-01-2	73	LD533	82	SWB-15	89	HSTG-482-100BK/TR	95
EBX20-03-1	74	LD535	82	SWB-19	89	HSTG-642-100BK/TR	95
EBX20-03-2	74	LD527	83	SWB-24	89	HSTG-953-100BK/TR	95
EBX20-03-5	74	LD540	83	SSCT46-150	90	HSTG-1274-100BK/TR	95
EBX30-01-1-20-80	75	LD541	83	SSCT46-200	90	HSTG-1916-100BK/TR	95
EBX30-01-1-20-92	75	LD542	83	SSCT46-300	90	HSTG-1274-100BK/TR	95
EBX30-01-1-20-120	75	LD543	83	SSCT46-400	90	HST-210-100BK/M/TR	96
EBX30-02-1-20-92	75	LD545	83	SSCT46-500	90	HST-420-100BK/M/TR	96
EBX30-01-1-20-92	75	LD546	83	SSCTE79-200	90	HST-630-100BK/M/TR	96
EBX30-01-1-20-92	75	LD518	84	SSCTE79-300	90	HST-840-100BK/M/TR	96
DCL00-05-10	76	LD519	84	SSCTE79-400	90	HST-1050-100BK/M/TR	96
DCL00-11-18	76	LD520	84	SSCTE79-500	90	HST-1260-100BK/M/TR	96
DCL00-19-25	76	LD521	84	NYCT25-100	91	HST-1575-100BK/M/TR	96
DCL00-5-10	76	LD529	84	NYCT25-150	91	HST-2010-100BK/M/TR	96
DCL01-05-10	76	LD530	84	NYCT25-200	91	HST-2512-100BK/M/TR	96
DCL01-5-10	76	LD533	84	NYCT36-200	91	HST-3015-100BK/TR	96
EBX10-27-44	77	LD535	84	NYCT36-250	91	HST-3517-100BK/TR	96
EBX10-37-44	77	LD544	84	NYCT36-300	91	HST-4020-100BK/TR	96
EBX10-24-44	77	LD522	84	NYCT47-200	91	HST-5025-100BK/TR	96
EBX10-34-44	77	LD523	84	NYCT47-250	91	LD301-0515	97
EBX10-34-44	77	LD523	84	NYCT47-300	91	LD301-1525	97
EBX10-34-44	77	LD525	84	NYCT47-350	91	LD301-4060	97
EBX10-34-55	78	LD526	84	NYCT47-400	91	LD300-0515	97
EBX10-36-55	78	LD547	85	NYCT40-150	91	LD300-1525	97
EBX10-310-55	78	LD548	85	NYCT50-200	91	LD300-4060	97
EBX20-310-55	78	LD549	85	NYCT80-250	91	LD302-05-15	97
EBX31-01-65	80	-	86	NYCT80-300	91	LD302-15-25	97
EBX31-02-65	80	PMCL3120G	87	NYCT80-400	91	LD302-40-60	97
EBX31-04-65	80	PMCL3120B	87	-	92	LD222-412	98
EBX31-03-65	80	PMHR1G	87	HST-210-10	93	LD222-413	98
EBX30-01-65	80	PMHR2G	87	HST-420-10	93	LD222-415	98
EBX30-02-65	80	HK-001	88	HST-630-10	93	LD222-418	98
EBX30-04-65	80	HK-002	88	HST-840-10	93	LD222-612	98
EBX30-03-65	80	HK-003	88	HST-1050-10	93	LD222-613	98

# Алфавитный указатель

Модель стр.

LD222-615	98	LD773-173-1	108	LD552-2-100	113	LD572-1-25	116
LD222-422	99	LD773-174	108	LD552-3-100	113	LD572-2-25	116
LD222-423	99	LD773-174-1	108	LD553-1-25	114	LD572-1-40	116
LD222-424	99	LD224-101	109	LD553-2-25	114	LD572-2-40	116
LD222-426	99	LD550-25	110	LD553-1-40	114	LD573-1-25	116
LD222-427	99	LD551-2-25	110	LD553-2-40	114	LD573-2-25	116
LD222-428	99	LD551-3-25	110	LD554-1-25	114	LD573-1-40	116
LD222-421	100	LD550-40	110	LD554-2-25	114	LD573-2-40	116
LD222-429	100	LD551-2-40	110	LD554-1-40	114	LD574-1-25	116
LD222-430	100	LD551-3-40	110	LD554-2-40	114	LD574-2-25	116
LD400-3	101	LD550-60	110	LD555-1-25	114	LD574-1-40	116
LD221-412	102	LD551-2-60	110	LD555-2-25	114	LD574-2-40	116
LD221-413	102	LD551-3-60	110	LD555-1-40	114	LD575-1-25	116
LD221-415	102	LD550-100	110	LD555-2-40	114	LD575-2-25	116
LD221-612	102	LD551-2-100	110	LD560-1-25	115	LD579-1-25	116
LD221-613	102	LD551-3-100	110	LD561-1-25	115	LD579-2-25	116
LD221-615	102	LD558-2-25	111	LD562-1-25	115	LD502-15	117
LD221-422	103	LD558-2-40	111	LD563-1-25	115	LD502-25	117
LD221-423	103	LD558-2-60	111	LD560-1-40	115	LD502-60	117
LD221-424	103	LD558-2-100	111	LD561-1-40	115	LD225-3A	118
LD700-412	104	LD558-3-25	111	LD562-1-40	115	LD225-6A	118
LD700-413	104	LD558-3-40	111	LD563-1-40	115	LD225-10A	118
LD900-002	105	LD558-3-60	111	LD575-1-25	115	LD226-3A	118
LD900-003	105	LD558-3-100	111	LD579-1-25	115	LD226-6A	118
LD2273-202	106	LD558-10-25	111	LD581-1-25	115	LD226-10A	118
LD2273-203	106	LD558-10-40	111	LD582-1-25	115	LD227-3A	118
LD2273-204	106	LD558-10-60	111	LD583-1-25	115	LD227-6A	118
LD2273-205	106	LD558-10-100	111	LD579-1-40	115	LD227-10A	118
LD2273-208	106	LD556-1	112	LD581-1-40	115	LD227-15A	118
LD2273-242	106	LD556-2	112	LD582-1-40	115	LD800-001	119
LD2273-243	106	LD556-3	112	LD583-1-40	115	LD800-002	119
LD2273-244	106	LD556-4	112	LD560-1-60	115	LD800-003	119
LD2273-245	106	LD556-5	112	LD568-10-25	115	LD800-005	119
LD2273-248	106	LD556-6	112	LD568-2-25	115	LD800-314	119
LD294-4002	107	LD569	112	LD568-3-25	115	LD501-3071	120
LD294-4003	107	LD552-1-25	113	LD568-4-25	115	LD501-4572	120
LD294-4004	107	LD552-2-25	113	LD568-4-40	115	LD501-5573	120
LD294-4005	107	LD552-3-40	113	LD568-3-40	115	LD501-1174	120
LD294-5103	107	LD552-1-60	113	LD568-2-40	115	LD501-2075	120
LD294-5104	107	LD552-2-60	113	LD568-10-40	115	LD505-207	121
LD294-5105	107	LD552-3-60	113	LD559	115	LD505-215	121
LD773-173	108	LD552-1-100	113	LD590	115	LD505-407	121

LD505-411	121	LD405-258	125	INTP10-150-100	134	SDE-PH2-100	145
LD505-415	121	LD405-409	125	INTP10-150-100	134	SDE-SL40-100	145
LD401-15250	122	LD405-612	125	INTP9-0715-10	135	SDE-SL65-150	145
LD401-25250	122	LD405-1012	125	INTP9-0715-10	135	SDM-PH1-100	146
LD401-60250	122	-	126	INTP11-6045-45	136	SDM-PH2-100	146
LD402-15250	122	INTP013-15-100	127	INTP11-6048-85	136	SDM-PH3-150	146
LD402-25250	122	INTP013-19-100	127	INTP12-07512-12	137	SDM-SL40-100	146
LD402-60250	122	INTP013-15-10	127	-	138	SDM-SL65-100	146
LD403-153	123	INTP013-15-20	127	CBMR25-S1	139	SDM-SL80-150	146
LD403-154	123	INTP013-19-10	127	CBMR25-S2	139	CTLS006-230	147
LD403-155	123	INTP013-19-20	127	CBMR40-S1	139	CTLS006-240	147
LD403-254	123	INTP8-255-1	128	CBMR40-S2	139	WSC-001	147
LD403-255	123	INTP8-255-10	128	CBMR-MKN15	140	WSC-010	147
LD403-256	123	INTP3-0419-21	129	CBMR-MKN25	140	MTS-3	148
LD403-604	123	INTP4-01748-40	130	CBMR-MKN4	140	MTS-5	148
LD403-605	123	INTP4-02148-40	130	CBMR-MKN6	140	TST1000-1	149
LD403-606	123	INTP7-18-25	131	CBMR25-L	141	TST500-1	149
LD403-608	123	INTP7-24-25	131	CBMR40-L	141	TST500-2	149
LD404-153	124	INTP7-36-25	131	CBMR25-N	141	TST500-3	149
LD404-154	124	INTP7-48-25	131	CBMR40-N	141	-	150
LD404-155	124	INTP7-18-40	131	CBMR25-PE	141	34350	151
LD404-254	124	INTP7-24-40	131	CBMR40-PE	141	34394	151
LD404-255	124	INTP7-36-40	131	-	142	39027	151
LD404-256	124	INTP7-48-40	131	PLM-2-160-P	143	34485	151
LD404-604	124	INTP5-0809-5	132	PLM-3-160-P	143	34004	151
LD404-606	124	INTP5-0812-5	132	PLM-1-160-P	143	34318	151
LD405-058	125	INTP5-0818-5	132	PLE2-160-S	144	34002	151
LD405-0758	125	INTP6-48-10	132	PLE3-160-S	144	34446	151
LD405-108	125	INTP6-18-30	132	PLE1-160-S	144		
LD405-158	125	INTP1-4836	133	SDE-PH1-80	145		

## Условные обозначения

12 мес. гарантии

гарантийный срок на товар

IP20

степень защиты от пыли и влаги

УХЛ4

климатическое исполнение и категория размещения

0...+35°C

температура окружающей среды, при которой гарантируется работоспособность изделия









# STEKKER

2023

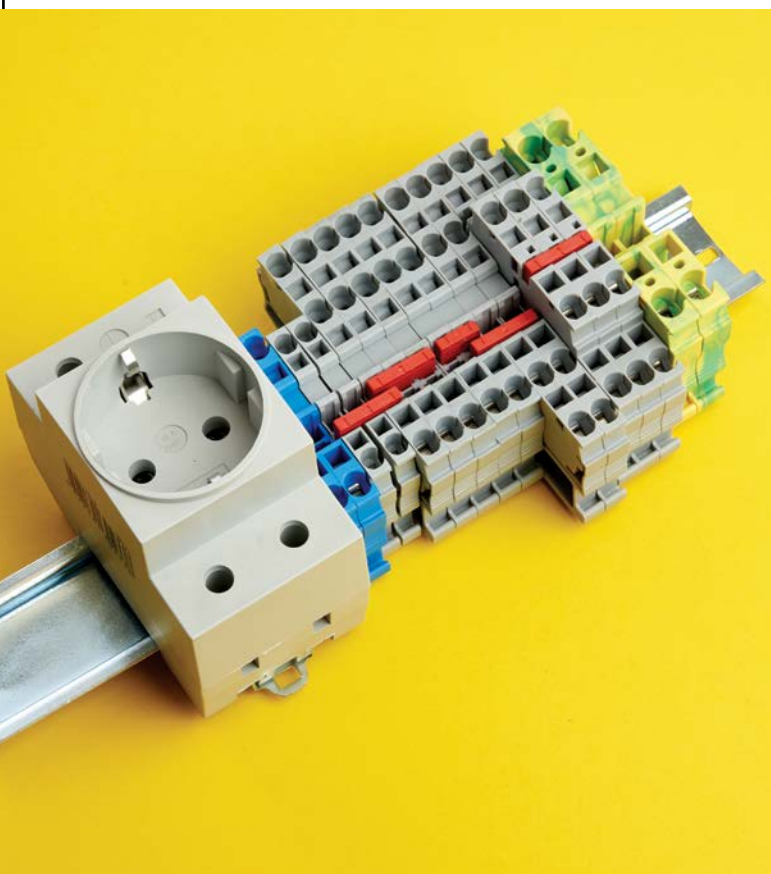

**НАДЕЖНЫЙ  
ЭЛЕКТРОМОНТАЖ**



Скачать этот каталог